

emergenza

duemilaventidue

22

REVERSO

Beghelli

Ricominciamo ad abbracciare la terra

Dal 1982 concentriamo i nostri sforzi sulle interazioni fra tecnologia e sicurezza, un concetto che si è evoluto fino ad oggi, e che per noi si traduce nell'offrire alle persone l'opportunità di vivere in salute e serenità i propri ambienti di lavoro e di vita.

La LUCE, fulcro della nostra attività, oggi più che mai integra quegli elementi di benessere, sicurezza e rispetto dell'ambiente che rappresentano i nostri valori imprenditoriali e la nostra mission.

Operiamo direttamente con realtà industriali e commerciali in 9 differenti nazioni e distribuiamo i prodotti in oltre 100 paesi, salvaguardando diritti umani e pari opportunità dei nostri collaboratori.

La nostra voglia di innovazione, nella ricerca e nei servizi, si traduce in un'offerta tecnologica sempre più vicina ai bisogni delle persone e alla tutela del pianeta. Prodotti come il Salvalavita, gli apparecchi di emergenza a LED e l'illuminazione ad elevato risparmio energetico ne sono solo alcuni esempi.

Crediamo fortemente che l'unico futuro possibile passi attraverso il rispetto per l'ambiente.

Ecco perché disponiamo di un sistema di gestione ambientale certificato.

Ecco perché "ArchitecturalEco", una linea di emergenza architettuale realizzata con tecnopolimeri di origine organica. Ecco perché Batterie al diossido di Titanio, con vita utile fino a 10 anni, oltre il doppio delle batterie tradizionali. Ecco perché Apparecchi intelligenti di illuminazione, con risparmi energetici fino ad oltre il 30% rispetto ai tradizionali apparecchi a LED.

Ecco perché "SanificaAria", tecnologia capace di contrastare il Covid-19 così come altri virus influenzali e batteri, integrata, attraverso un brevetto mondiale, anche all'interno di una linea di apparecchi ibridi per illuminazione ed illuminazione di emergenza.

Negli anni a venire dovremo tutti pensare in modo differente e agire con urgenza per costruire un futuro più sostenibile.

Noi continueremo ad impegnarci nel proporre innovazioni che contribuiscano a tutelare la sicurezza delle persone e dell'ambiente in cui viviamo e dove vivranno le generazioni future.

Progetto SalvaPianeta Beghelli



GUIDA ALLA SCELTA DEGLI APPARECCHI

emergenza professionale



22
22
|
22
22
|
22
22

duemilaventidue

Beghelli

Indice argomenti

Sistemi e apparecchi	p.002
Centrali di controllo CT	p.110
Centrali di controllo CTS.....	p.120-138
Apparecchi di emergenza	p.020
Faretti di emergenza	p.060
Serie civili di emergenza.....	p.070
Apparecchi di emergenza ibridi SanificaAria.....	p.078
Lampade architeturali ArchitecturalEco.....	p.086
Segnaletica di sicurezza.....	p.098
Kit di conversione in emergenza.....	p.106
Gruppi soccorritori.....	p.152
Proposte esclusive	p.004
App B.Connect	p.008
NuBe Beghelli cloud.....	p.010
Sistema SanificaAria	p.004
Batteria 10 YEARS	p.005
ArchitecturalEco	p.004
DRM autoripara	p.109
Booster Battery.....	p.005
Modulo Orma.....	p.005
Guida Sistemi di controllo	p.014
Rivoluzione tecnologica Beghelli	p.006
Legenda simboli	p.154
Indice analitico	p.155
Condizioni generali di vendita	p.160

FAMIGLIA APPARECCHI EMERGENZA	PAGINA	VERSIONE							INSTALLAZIONE				Industriale			
		TR	AT	CT	CTS	HT	SanificaAria	Orma laser	Architetturaeco	INTERNI	ESTERNI	INCASSO	503	ATEX	NORMALE	DESIGN
																
EMERGENZA	LOGICA	020			✓	✓	✓				✓	✓	✓		✓	
	ACCIAIO EMERGENZA	024			✓	✓	✓				✓	✓		✓	✓	
	INFINITA INFINITA X5	026			✓	✓	✓	✓			✓	✓	✓		✓	
	FORMULA 65	034	✓	✓	✓	✓	✓	✓			✓	✓	✓		✓	
	METRICA	038			✓	✓	✓				✓	✓	✓			✓
	LUMAX 65	040			✓	✓	✓				✓	✓				
	COMPLETA	042	✓	✓	✓	✓	✓				✓	✓	✓		✓	✓
	UP LED	046	✓	✓	✓						✓	✓				✓
	PRATICA	050	✓	✓				✓			✓	✓	✓		✓	
	TICINQUE TICINQUE TUTTOLED	054	✓	✓							✓	✓			✓	
	STILE IN	058	✓					✓			✓		✓			✓
	TUTTI FRUTTI, FRUTTOLUCE, LINEA 500	070	✓								✓		✓			✓
	BRAIN CLASSIC	076	✓								✓		✓			✓
	NU.DA	086	✓	✓	✓						✓					✓
	DESIGN	088	✓			✓	✓				✓		✓			✓
DOT	090	✓	✓	✓	✓	✓		✓	✓	✓	✓				✓	
ZERO	094	✓	✓	✓	✓	✓				✓					✓	
FARETTI	LUNGALARGALUCE EXTREME	060		✓	✓	✓	✓				✓	✓	✓	✓	✓	
	LUNGALARGALUCE	064			✓	✓	✓				✓	✓				✓
	MULTI LENS	068	✓	✓	✓	✓	✓				✓	✓				✓
SEGNALETICA	DESIGN FLAG	096	✓	✓	✓	✓	✓			✓						✓
	IRONFLAG IP65	098	✓	✓	✓	✓	✓			✓	✓				✓	
	IRONFLAG	100	✓	✓	✓	✓	✓		✓			✓				
	EXIT	102	✓	✓	✓	✓	✓					✓				
	UPLD BANDIERA IP65	104	✓	✓	✓					✓	✓				✓	
INVERTER	INVERTER PLUG&LIGHT	106	✓							✓	✓				✓	
	INVERTER LED	108			✓					✓	✓				✓	

APPLICAZIONI									BATTERIA	FLUSSO MAX
Terziario								Civile		* PRESTAZIONI CON BOOSTER BATTERY
SCUOLE	OSPEDALI	CENTRI COMM.LI	HOTEL	NEGOZI	UFFICI	PUBBLICO SPETTACOLO	PARKING	ABITAZ.		
✓	✓	✓				✓	✓		✓	2000lm
		✓					✓		✓	1800lm
✓	✓	✓	✓	✓	✓	✓	✓		✓	1700lm
✓	✓	✓	✓	✓	✓	✓	✓		✓	1500lm - 2200lm*
✓	✓		✓	✓	✓	✓	✓	✓	✓	1600lm
							✓	✓	✓	1500lm
✓	✓	✓	✓	✓	✓	✓	✓	✓	✓	700lm
✓			✓	✓	✓	✓		✓	✓	500lm
✓			✓	✓	✓	✓	✓			500lm
		✓		✓		✓	✓			1500lm-2200lm*
✓			✓	✓	✓			✓		200lm
			✓	✓	✓			✓		N.D.
			✓	✓	✓			✓		N.D.
✓			✓	✓	✓	✓		✓	✓	450lm
✓	✓		✓	✓	✓	✓		✓		225lm
✓	✓	✓	✓	✓	✓	✓	✓		✓	1000lm
✓			✓	✓	✓			✓	✓	300lm
		✓					✓		✓	1400lm
✓	✓	✓	✓	✓	✓	✓			✓	450lm
✓	✓		✓	✓	✓				✓	450lm
✓			✓	✓	✓	✓			✓	DV 36m
✓	✓						✓		✓	DV 30m
✓	✓	✓	✓	✓	✓	✓			✓	DV 20-30m
✓	✓	✓	✓	✓	✓	✓			✓	DV 20-30-60m
✓	✓	✓	✓	✓	✓	✓	✓		✓	DV 40m
										3W
										15W

✓ Consigliato in versione SanificaAria

GUIDA ALLA SCELTA DEGLI APPARECCHI

Indice

SISTEMI

TR

Apparecchi autoalimentati TRADIZIONALI con diagnosi locale sulle batterie. Autonomia regolabile agendo direttamente sul circuito (1h-3h).

TRADIZIONALI

AT

Apparecchi autoalimentati AUTOTEST con **diagnosi locale** completa (batteria, sorgente luminosa, circuito). Autonomia regolabile direttamente sul circuito (1h-3h) o da App B.connect (1h-1.5h-2h-3h-8h).

AUTOTEST

CT

Apparecchi autoalimentati CENTRALTEST con **diagnosi centralizzata**, autonomia regolabile direttamente sul circuito (1h-3h), da App B.connect (1h-1.5h-2h-3h-8h) o da Centrale. Sistema di comunicazione a tecnologia Cablecom (CBL), che utilizza per i dati i cavi di alimentazione, oppure integrando uno dei 3 moduli di espansione opzionali: LG e DALI con BUS dedicato e LGFM via radio. In assenza di Centrale gli apparecchi funzionano in modalità AUTOTEST (AT).

CENTRALTEST

CENTRALI DI SUPERVISIONE E NUBE BEGHELLI CLOUD

NUBe BEGHELLI CLOUD

P. 010

Centrali di controllo Centraltest

CT

P. 110

Centrali di controllo Centralsystem

CTS

P. 120

APPARECCHI

Logica

IP65 **CT, CTS, HT**

P. 020

Acciaio emergenza

IP66 **CT, CTS, HT**

P. 024

Infinita Infinita X5

IP65 **CT, CTS, HT**

P. 026

Formula 65

IP65 **TR, AT, CT, CTS, HT**

P. 034

Metrica

IP65 **CT, CTS, HT**

P. 038

Lumax 65

IP65 **CT, CTS, HT**

P. 040

Completa

IP66 - IP40 **TR, AT, CT, CTS, HT**

P. 042

UpLED

IP65-IP42 **TR, AT, CT**

P. 046

Pratica IP65

IP65 **TR, AT**

P. 050

Pratica IP42

IP42 **TR, AT**

P. 052

Ticinque Ticinque TuttoLED

IP65 - IP42 **TR, AT**

P. 054

Stile In

IP40 **TR**

P. 058

FARETTI

Lungalargaluce Extreme

IP65 **AT, CT, CTS, HT**

P. 060

Lungalargaluce
plafone/incasso

IP42 **CT, CTS, HT**

P. 064

Multi Lens

IP42 **TR, AT, CT, CTS, HT**

P. 068

SERIE CIVILI

Tutti Frutti Fruttoluce

IP40 **TR**

P. 071

Linea 500

IP40 **TR**

P. 074

Placca Brain Classic Emergenza



IP20 **TR**

P. 076

CTS

LG230
Apparecchi con **batteria e diagnosi centralizzata** alimentati da Centrale con una tensione di **216Vdc**.

LG24
Apparecchi con **batteria e diagnosi centralizzata** alimentati da Centrale con una tensione di **24Vdc**.

CENTRALSYSTEM - BATTERIA CENTRALIZZATA

HT

HT230
Apparecchi alimentati da tensione di rete, da soccorritori o da sistema LG230.

HT-DALI
Apparecchi DALI alimentati da soccorritori.

BATTERIA CENTRALIZZATA

SanificaARIA Beghelli - APPARECCHI IBRIDI CON SANIFICATORE DELL'ARIA INTEGRATO

Stile In SanificaAria



IP20  **TR** P. 078

Pratica SanificaAria



IP20  **TR, AT** P. 080

Formula 65 SanificaAria



IP20  **TR, AT** P. 082

Infinita SanificaAria



IP20  **CT** P. 084

Architectural eco - APPARECCHI ARCHITETTURALI

Nu.da



IP42  **TR, AT, CT** P. 086

Design



IP40  **TR** P. 088

Dot
Modulo Laser ORMA



IP65  **TR, AT, CT, CTS, HT** P. 090

Zero

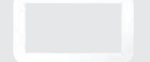

IP40  **TR, AT, CT, CTS, HT** P. 094

Design Flag



IP40  **TR, AT, CT, CTS, HT** P. 096

SEGNALETICA

NEW **Ironflag IP65**



IP65 **TR, AT, CT, CTS, HT** P. 098

Ironflag
Modulo Laser ORMA



IP40 **TR, AT, CT, CTS, HT** P. 100

Exit



IP40 **TR, AT, CT, CTS, HT** P. 102

UpLED Bandiera IP65



IP65 **TR, AT, CT** P. 104

KIT DI CONVERSIONE IN EMERGENZA

Inverter LED Plug&Light



IP65 - IP40 **TR** P. 106

Inverter LED



IP65 - IP20 **CT** P. 108

GRUPPI SOCCORRITORI

Soccorritori

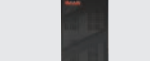

IP21 **HT230** P. 150

Proposte esclusive Beghelli

emergenza



B.CONNECT, LA PORTA DI ACCESSO AI SISTEMI CENTRALIZZATI

App univoca per la gestione di tutti i sistemi di controllo degli apparecchi autoalimentati Beghelli.

Consente di accedere direttamente all'Apparecchio, alla Centrale oppure alla piattaforma NuBe Beghelli Cloud. La connessione con le centrali Beghelli è sicura, protetta da password.

La programmazione della centrale e facilitata dalla lettura del QR code univoco presente in tutte le centrali compatibili, in grado di riconoscere il sistema di controllo (CBL, LG, LGFM) per gestire da subito ogni singolo apparecchio.



NUBE BEGHELLI CLOUD, IL POSTO GIUSTO PER I TUOI IMPIANTI CENTRALIZZATI

NuBe è la piattaforma in **Cloud** unica di **accesso e gestione di tutti gli impianti Beghelli.**

A disposizione di tutti gli installatori ed utilizzatori di impianti Beghelli, permette di gestire e tenere sotto controllo **sia l'illuminazione che l'illuminazione di emergenza**, sia per gli apparecchi autoalimentati che per quelli con batteria centralizzata.

Fra i tanti servizi proposti è attivabile la **manutenzione predittiva**, in grado di anticipare interventi di manutenzione all'impianto in modo da prevenire malfunzionamenti.



SANIFICAZIONE DELL'ARIA INTEGRATA CON L'ILLUMINAZIONE DI EMERGENZA

Apparecchi di emergenza ibridi con sanificatore dell'aria integrato. Grazie all'esclusiva tecnologia **uvOxy®** con Cella di flusso dei raggi UV-C a camera chiusa, e senza emissioni di Ozono, il sistema elimina ogni rischio durante il suo funzionamento e permette la **sanificazione continua degli ambienti in presenza di persone.**

I numerosi test, effettuati presso laboratori accreditati, sono disponibili online e certificano **un'efficacia di sanificazione di oltre il 99%** su Coronavirus e Batteri ben più aggressivi del COVID-19.



LA BATTERIA CON PRESTAZIONI AL TOP GARANTITA 10 ANNI

In tutti gli apparecchi di emergenza vengono impiegate batterie di nuova generazione con massima efficienza anche in condizioni estreme.

In particolare, **in tutte le versioni Central-Test CT** degli apparecchi, vengono utilizzati **accumulatori** che assicurano prestazioni uniche di durata e affidabilità, prime fra tutte **l'elevata vita utile e l'esteso campo di temperature di esercizio (-10÷45°)**. Gli apparecchi per illuminazione di emergenza che integrano questa tecnologia usufruiscono di una **garanzia di 10 anni.**



L'EMERGENZA DI DESIGN VERNICIABILE E AMICA DELL'AMBIENTE

La nuova linea di emergenza destinata al mondo dei lighting designer.

Un concept innovativo che permette di **far "scompare" gli apparecchi installati grazie ad un trattamento superficiale che ne consente la verniciabilità**, anche con normali pitture murarie. Inoltre, la linea **ArchitecturalEco**, mantiene un **ridotto impatto ambientale** grazie all'utilizzo di materiali completamente rinnovabili, materie prime riciclate o biodegradabili e compostabili come il PHA, un polimero di origine organica.



LA DOPPIA SICUREZZA PER ALIMENTAZIONE CENTRALIZZATA 230V

DRM Autoripara può essere integrato all'interno di apparecchi di emergenza ad alimentazione centralizzata (LG230).

Nel caso un evento disastroso interrompa le linee dell'alimentazione centralizzata, interviene il modulo DRM facendo subentrare la batteria integrata nel dispositivo.

Inoltre, i **10 anni di durata** della batteria integrata, allinea i tempi di verifica delle batterie centralizzate, sincronizzando così la manutenzione di tutto l'impianto.



UNA SECONDA BATTERIA PER AUMENTARE IL FLUSSO EMESSO OLTRE IL 50%

Un booster di potenza integrabile negli apparecchi più performanti della gamma, grazie all'inserimento di una seconda batteria opzionale.

L'obiettivo principale che si è voluto raggiungere è **l'aumento considerevole del flusso luminoso emesso** dall'apparecchio (lm), assicurando almeno un 50% in più, rispetto allo stesso apparecchio con batteria in dotazione.



MODULO ORMA, LA SEGNALETICA LASER PROIETTATA AL SUOLO

Pittogramma luminoso virtuale per segnalare a terra la via di esodo più prossima. Il sistema è composto da un **micro-proiettore laser** che emette un fascio conico asimmetrico a forma di freccia, in modo luminoso ed evidente.

Il Modulo Orma può essere integrato in alcuni prodotti di emergenza o segnaletica di ultima generazione. Infatti, per posizionare il segnale luminoso al suolo con il corretto orientamento, è sufficiente ruotare il corpo del dispositivo.

Rivoluzione tecnologica Beghelli:

UN NUOVO INIZIO

In occasione del nuovo Catalogo Reverso 2022 viene introdotta una nuova impostazione tecnologica che è estesa a tutti gli apparecchi per illuminazione di emergenza e segnaletica Beghelli. Dopo il successo di Completa LED, che è stata scelta come "pietra angolare" della nuova evoluzione, l'Azienda ha uniformato tutta la gamma con la nuova filosofia, fatta di migliori prestazioni ma soprattutto di semplificazioni. Viene integrato il sistema di comunicazione CBL nativo su tutti gli apparecchi CT per permettere l'immediato collegamento con la centrale CentralTest senza moduli opzionali, restano

SEMPLIFICAZIONE DELLA GAMMA

- TR - Tradizionale
- AT - AutoTest
- CT - CentralTest autoalimentati
- CTS - CentralSystem alimentazione centralizzata
- HT - Da rete 230V o soccorritore / sistema DALI

AUMENTO SIGNIFICATIVO DEL FLUSSO

Grazie ai nuovi circuiti, alle nuove batterie al Litio, ed ai nuovi LED ad elevata efficienza

TECNOLOGIA REST-MODE OPZIONALE

Nuovo dispositivo opzionale per attivare la funzione **RM** in tutti gli apparecchi **AT** e **TR**.



APPARECCHI DISPONIBILI CON

TR - TRADIZIONALI

LED di verifica della batteria e possibilità di regolazione dell'autonomia (1h-3h).

AT - AUTOTEST

Diagnosi locale (batteria, sorgente, circuito) e autonomia regolabile agendo sul circuito (1h-3h) o da App B.connect (1h-1.5h-2h-3h-8h).

HT - TENSIONE DI RETE

Apparecchi alimentati da tensione di rete, soccorritori, sistemi LG230, controllo DALI (HT-DALI).

EVOLUZIONE PROGETTUALE E NUOVE BATTERIE AL LITIO



Il denominatore comune è la semplicità con cui sono stati riprogettati i circuiti, livellando verso l'alto i sistemi di comunicazione e controllo dell'intera gamma che integra anche nuove batterie al Litio. Dal punto di vista del controllo centralizzato, l'evoluzione estrema degli apparecchi prevede che tutti quelli in versione CentralTest (CT), siano nativi Cablecom (CBL), quindi collegabili tramite la rete elettrica dell'impianto alla Centrale Cablecom

Connect che è in grado di gestire, con semplicità fino a 32 apparecchi. L'impianto può poi essere esteso ad un numero infinito di apparecchi, se si collegano più centrali CBL al Cloud NuBe Beghelli, la piattaforma WEB di accesso e gestione di tutti gli impianti Beghelli che funziona anche come centrale di supervisione. Inoltre gli stessi apparecchi possono essere integrati con differenti Moduli di espansione per interfacciare altrettanti sistemi di controllo: LG - Logica, con collegamento via BUS fra apparecchi e Centrale, LGFM - Logica FM con collegamento radio e DALI con il BUS proprietario del sistema.

il futuro dell'emergenza

i moduli di espansione ai sistemi LG, LGFM (radio) e DALI. Massima flessibilità di regolazione dei parametri in grande semplicità, permettendo sia un controllo manuale, sempre fattibile agendo fisicamente sulla scheda, che digitale, utilizzando la nuova tecnologia B.connect resa fruibile a partire dal 2022 a tutti gli apparecchi **AT**, **CT**, **CTS**. Anche le batterie sono state completamente riviste per assicurare maggior durata nel tempo e per migliorare l'autonomia di apparecchi per illuminazione di emergenza, sempre più performanti.

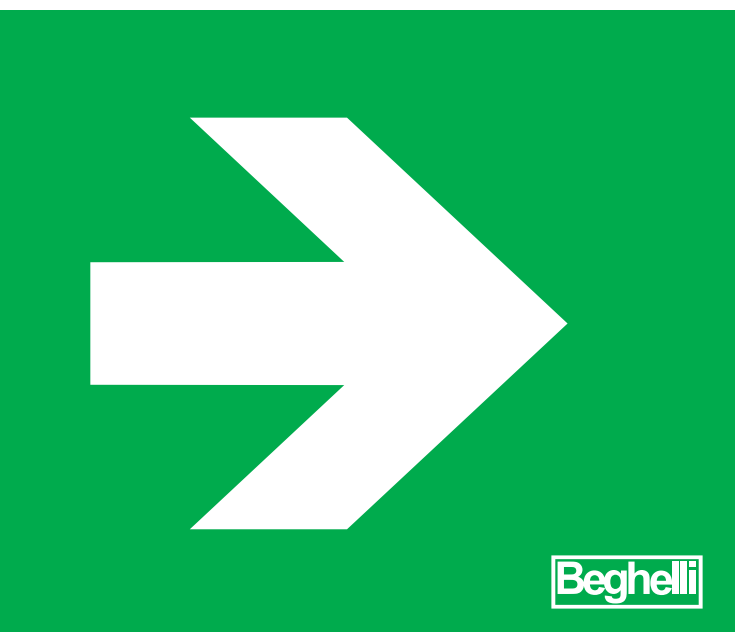

AUTONOMIA REGOLABILE LOCALMENTE O DA APP

TR 1h-3h (sul circuito)

AT 1h-3h (sul circuito), 1h-1.5h-2h-3h-8h (APP B.connect)

CT 1h-3h (sul circuito), 1h-1.5h-2h-3h-8h (APP B.connect) o da Centrale Centraltest

CT - DIAGNOSI CENTRALIZZATA CENTRALTEST

Diagnosi centralizzata con BUS 230V Cablecom per il collegamento dati attraverso la rete elettrica ad una centrale centraltest.

Tutti gli apparecchi **CT** dispongono di dispositivi opzionali per espandibilità ai vari sistemi

LG (BUS 24V)

LGFM (RADIO)

DALI

VARI SISTEMI DI CONTROLLO

CT - CENTRALTEST

Diagnosi centralizzata nativa Cablecom per l'immediato collegamento con una Centrale CentralTest. Moduli aggiuntivi per espansione a LG, LGFM e DALI

CTS-CENTRALSYSTEM

Batterie e diagnosi centralizzate per apparecchi rinnovati, disponibili in versione 230Vdc, ma anche in versione 24 Vac, garantendo la massima sicurezza dell'impianto

UTILIZZO ESTESO DELL'APP A TUTTA LA GAMMA

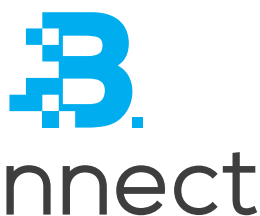

L'App B.connect è uno strumento universale per gestire i parametri di tutti gli apparecchi di emergenza Beghelli. Secondo il tipo di apparecchio e di sistema, la App riconosce le possibilità disponibili e permette di eseguire le regolazioni relative alla predisposizione presente. Questa funzione, negli apparecchi Autotest AT, si limita all'impostazione dell'Autonomia e del

Flusso in emergenza e, nel caso di versioni SanificaAria, alla gestione della sanificazione dell'aria. Nei sistemi centralizzati è possibile gestire l'intero impianto tramite connessione alla centrale di riferimento, programmando test funzionali e di autonomia che genereranno LogBook automatici di impianto nel rispetto della Norma EN11222.

La gestione da remoto è sempre possibile con accesso al cloud NuBe Beghelli, che permette di aggregare un numero infinito di centrali, anche di sistemi diversi, per creare impianti aggregati di elevata complessità.

Un'unica APP per gestire impianti e

emergenza

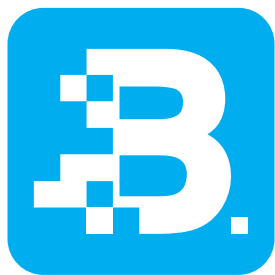

B.connect

App univoca che permette di **accedere direttamente all'Apparecchio, alla Centrale oppure alla piattaforma NuBe Beghelli Cloud**. La connessione con le centrali Beghelli è sicura, protetta da password e facilitata dalla lettura del QR code presente in tutte le centrali compatibili.



ACCESSO ALL'IMPIANTO TRAMITE IL CLOUD BEGHELLI

L'APP consente l'accesso diretto alla piattaforma NuBe. Diventano subito disponibili tutte le funzioni di programmazione, controllo remoto e consultazione dei logbook impianto.

NuBe memorizza tutte le configurazioni di tutti gli impianti e li rende sempre disponibili sul tuo smartphone.

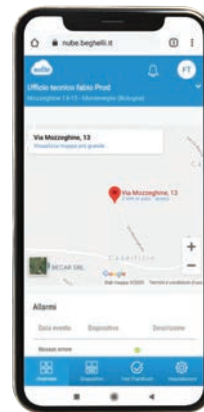

ACCESSO ALL'IMPIANTO TRAMITE COMUNICAZIONE DIRETTA CON LA CENTRALE

B.connect è strutturata per la lettura diretta del QR code della Centrale, che rileverà l'identificativo del dispositivo riconoscendo anche il tipo di sistema di controllo (CBL, LG, LGFM). Dopo l'accesso saranno già disponibili le principali funzioni di controllo e gestione di tutto l'impianto. Il sistema utilizza la tecnologia WiFi Locale che non necessita di connessione ad internet.



ACCESSO DIRETTO ALL'APPARECCHIO TRAMITE COMUNICAZIONE OTTICA

In questa modalità è possibile comunicare direttamente con gli apparecchi attraverso il flash dello smartphone. Una tecnologia di comunicazione brevettata che permette di trasmettere impulsi luminosi agli apparecchi dotati di fotosensore intelligente. I comandi impostabili riguardano la programmazione dei parametri lampada e dei test di funzionamento oltre alla gestione del sistema di sanificazione integrato negli apparecchi ibridi della serie SanificaAria.



apparecchi, in remoto e in locale



QR INFO APPARECCHIO

Tutti gli apparecchi Beghelli dispongono di un QR code identificativo che agevola l'accesso diretto alle informazioni principali, specifiche di ogni apparecchio, comunque disponibili sul catalogo elettronico. Permette inoltre di scaricare velocemente la versione aggiornata del foglio istruzioni, informazioni varie e ricambi disponibili.



NOVITA 2022



TEST LAMPADA

B.connect permette di attivare tutti i test funzionali e di autonomia previsti dalle normative vigenti per l'illuminazione di emergenza. I comandi vengono trasmessi direttamente dallo smartphone ad ogni singolo apparecchio dotato di fotosensore intelligente.

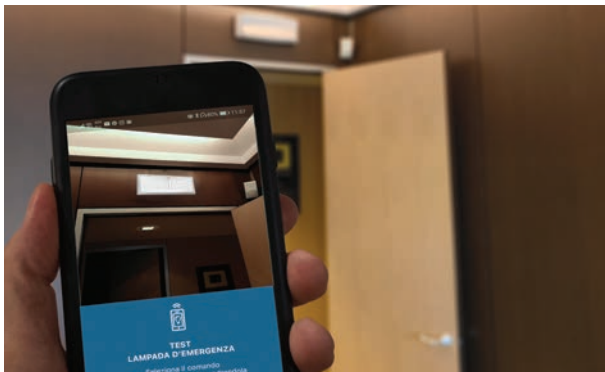

Comunicazione ottica fra il flash dello Smartphone e il fotosensore intelligente integrato negli apparecchi di emergenza compatibili

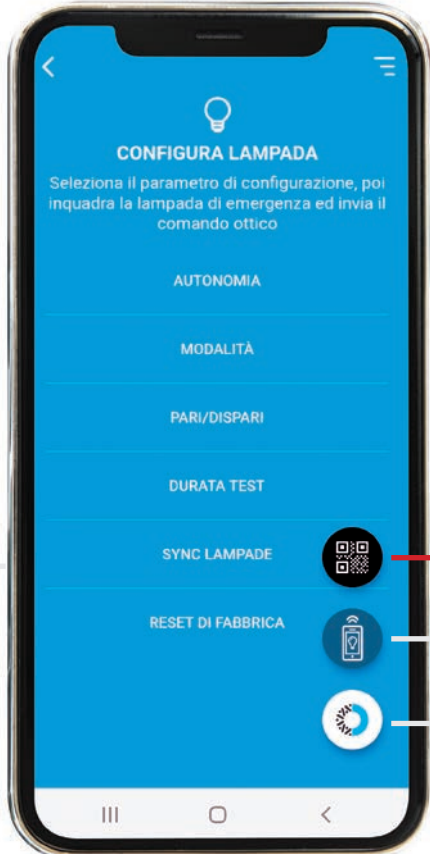

SANIFICAZIONE DELL'ARIA

Gli apparecchi della serie SanificaAria, con velocità regolabile, sono dotati di fotosensore intelligente in grado di ricevere i comandi luminosi trasmessi con la App B.connect, tramite il flash dello smartphone. In questa modalità è possibile attivare o disattivare il processo di sanificazione, impostare la velocità delle ventole che introducono l'aria nella cella di sanificazione uvOxy® e gestire i tempi di sanificazione in base all'ambiente e all'esigenza.



NuBe, il Cloud per gestire, controllare

emergenza



NUBE BEGHELLI CLOUD, IL POSTO GIUSTO PER I TUOI IMPIANTI

NuBe è la piattaforma in **Cloud** di **accesso e gestione di tutti gli impianti Beghelli**. A disposizione di tutti gli installatori ed utilizzatori di impianti Beghelli, permette di gestire e tenere sotto controllo **sia l'illuminazione che l'illuminazione di emergenza**, sia per gli apparecchi autoalimentati che per quelli con batteria centralizzata. Disponibile gratuitamente in versione Basic oppure nella versione Professional che permette di estendere ulteriormente le già numerose possibilità della piattaforma, come ad esempio la **manutenzione predittiva**, funzione in grado di anticipare all'utilizzatore interventi di manutenzione all'impianto in modo da prevenire malfunzionamenti.

MASSIMA SICUREZZA DEI DATI E DISPONIBILITÀ ANCHE IN ASSENZA DI CONNESSIONE



I dispositivi Beghelli si connettono alla piattaforma NuBe in modalità sicura tramite crittografia end-to-end che garantisce elevati standard di sicurezza.

Dopo aver eseguito l'autenticazione tramite le proprie credenziali, è possibile navigare sulla piattaforma, nel rispetto dei più attuali protocolli di sicurezza, con evidenza in tempo reale dei malfunzionamenti accaduti o ancora da gestire. Il funzionamento è garantito anche in assenza di connettività, le centrali raccolgono i dati dall'impianto in autonomia, la pubblicazione su NuBe dei dati locali avviene appena si ristabilisce la connessione ad internet.

FUNZIONI AVANZATE NUBE PRO

La versione NuBe PRO, estende ulteriormente le caratteristiche del portale. Non ci sono più limiti al numero di centrali collegabili, e quindi di apparecchi, che possono essere anche di sistemi di controllo differenti, sia emergenza che illuminazione (CBL+LG+LGFM+SD). Eseguendo l'upgrade alla versione NuBe PRO è possibile accedere a servizi evoluti come l'inserimento di apparecchi di emergenza su foto o piante degli ambienti, lo storico illimitato dei LogBook e la manutenzione predittiva in grado di anticipare malfunzionamenti, prevedendo con anticipo gli interventi di manutenzione necessari al corretto funzionamento del sistema.

	NUMERO MAX APPARECCHI PER IMPIANTO	* GESTIONE IMPIANTI MULTISISTEMA	SISTEMA E N° MAX CENTRALI PER IMPIANTO	STORICO LOGBOOK IMPIANTO	MANUTENZIONE PREDITTIVA	GESTIONE FOTO AMBIENTI	GESTIONE PLANIMETRIE	GESTIONE RICAMBI	GESTIONE NOTIFICHE
NuBe	256		N.8 CBL Cablecom <i>in alternativa</i> N.2 LG Compact <i>in alternativa</i> N.1 LGFM Compact	12 MESI					BASE
NuBe PRO	NESSUN LIMITE	<input checked="" type="checkbox"/>	Nessun limite di N° CBL Cablecom LG Compact LGFM Compact LGFM SD Logica	NESSUN LIMITE	<input checked="" type="checkbox"/>	<input checked="" type="checkbox"/>	<input checked="" type="checkbox"/>	<input checked="" type="checkbox"/>	AVANZATE

* Opzione valida sia per i sistemi di controllo dell'emergenza CT e CTS, che per gli impianti di illuminazione SD

e archiviare i tuoi impianti

DASHBOARD SMART PER IL MONITORAGGIO DELLO STATO DELL'IMPIANTO

La videata principale consente di monitorare la composizione e lo stato dell'impianto in tempo reale, attraverso widget di rapida consultazione che ne visualizzano la localizzazione, l'esito dei test di autonomia ed il controllo generale di tutti i dispositivi. Le procedure di gestione e controllo sono intuitive grazie ad una composizione grafica dettata dall'utilizzo che evidenzia il numero di centrali e di apparecchi presenti, quantifica i dispositivi funzionanti correttamente, quelli non raggiungibili e quelli in errore. Eventuali anomalie vengono evidenziate per una rapida soluzione dei problemi e i grafici personalizzabili mostrano l'andamento dell'impianto analizzando i test automatici.

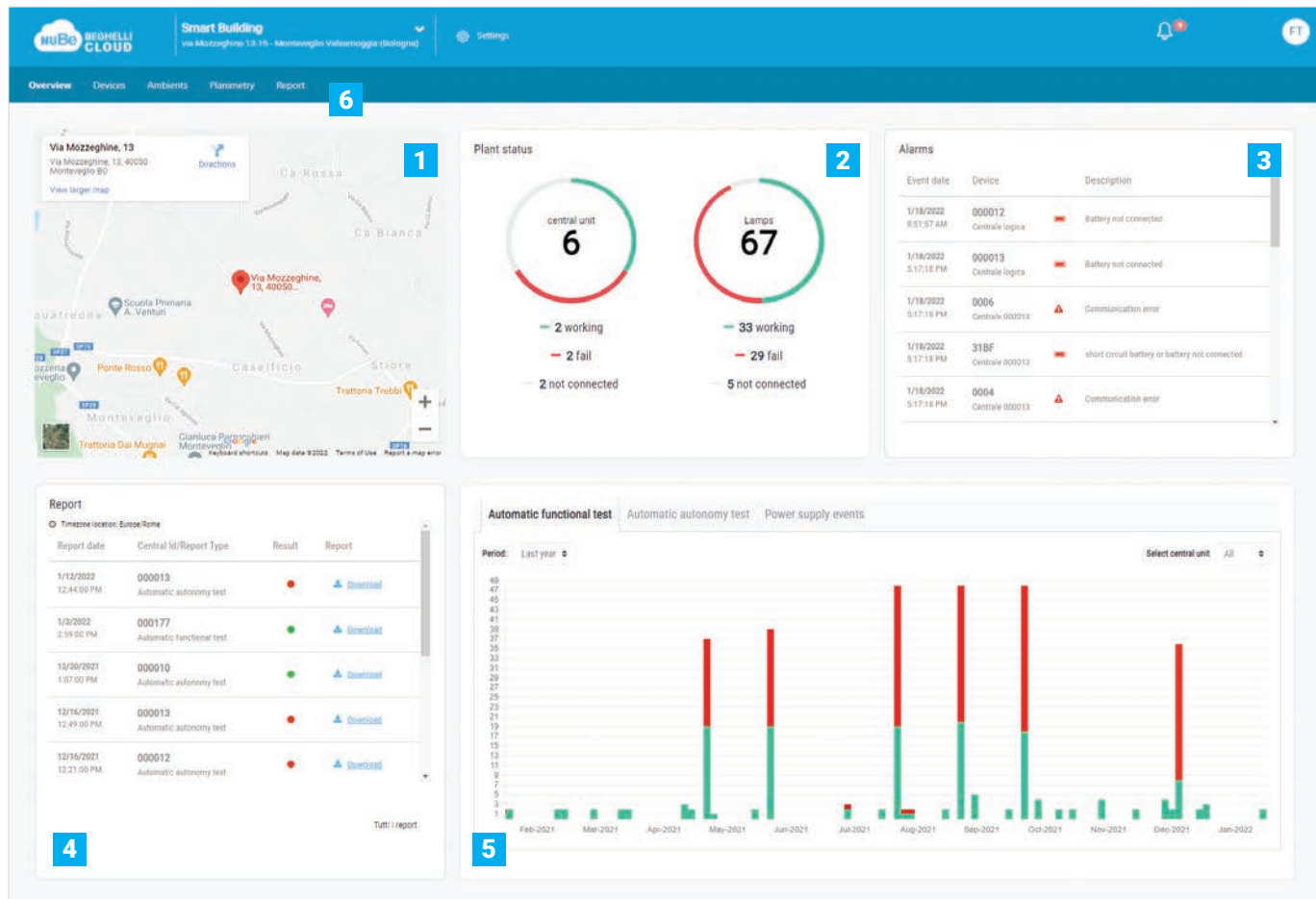

1 Identificazione e localizzazione impianto

Posizionamento preciso dell'impianto con geolocalizzazione e mappa dinamica.

2 Stato dell'impianto

Stato impianto con grafico dinamico live, segnalazione di eventuali anomalie generali.

3 Evidenza di tutti gli allarmi attivi

Identificazione del dispositivo, posizione e tipologia dell'errore.

4 Report

Evidenza degli ultimi report relativi ad anomalie, test o corretto funzionamento di ogni singolo apparecchio.

5 Risultati dei test automatici

Un grafico a blocchi mette a confronto i vari test secondo la personalizzazione che si è impostata (per es. Mesi/Anno).

6 Barra di navigazione

Per passare dalla visione generale di Overview ad apparecchi e centrali, Ambienti, Planimetrie e Report

NuBe, il controllo totale, completo e

emergenza

FUNZIONI AVANZATE NUBE PRO

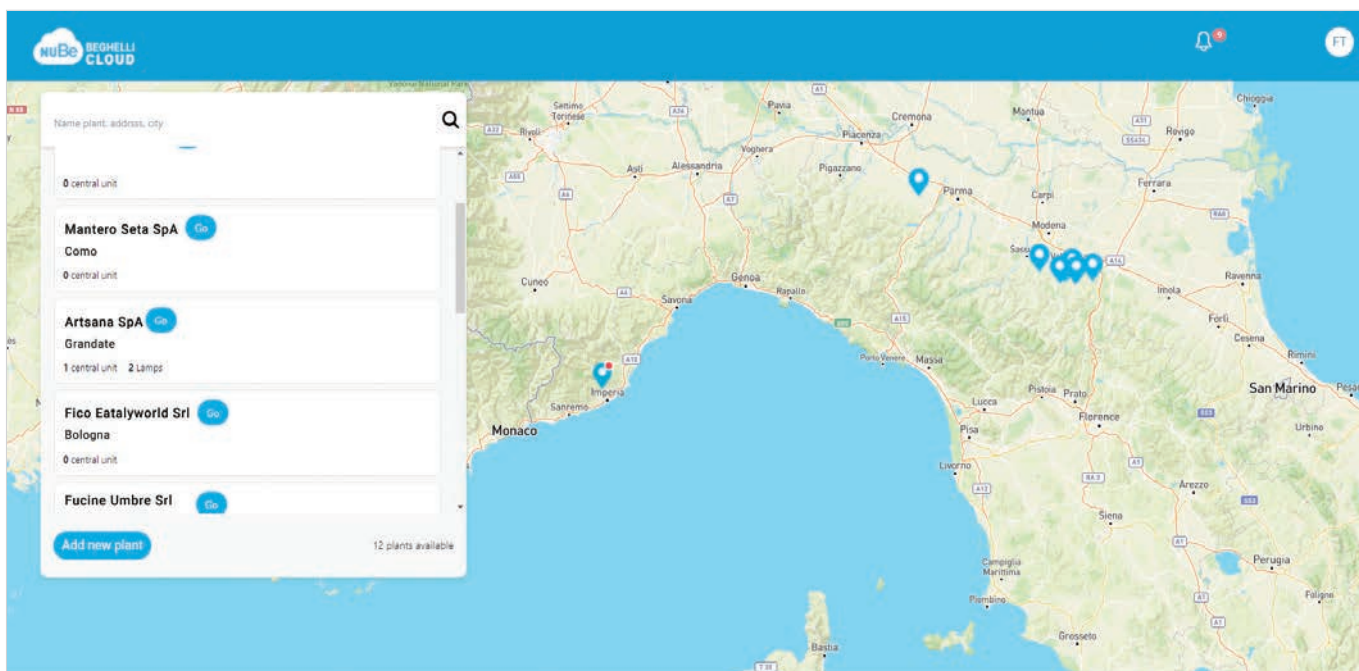

VISIONE GLOBALE DI TUTTI GLI IMPIANTI GESTITI

Per il monitoraggio di più impianti è prevista la visualizzazione globale con il posizionamento degli impianti sul territorio. La mappa mette in evidenza gli impianti che presentano eventuali errori creando un centro di notifiche globale per visualizzare in tempo reale le eventuali anomalie riscontrate su tutti gli impianti gestiti.

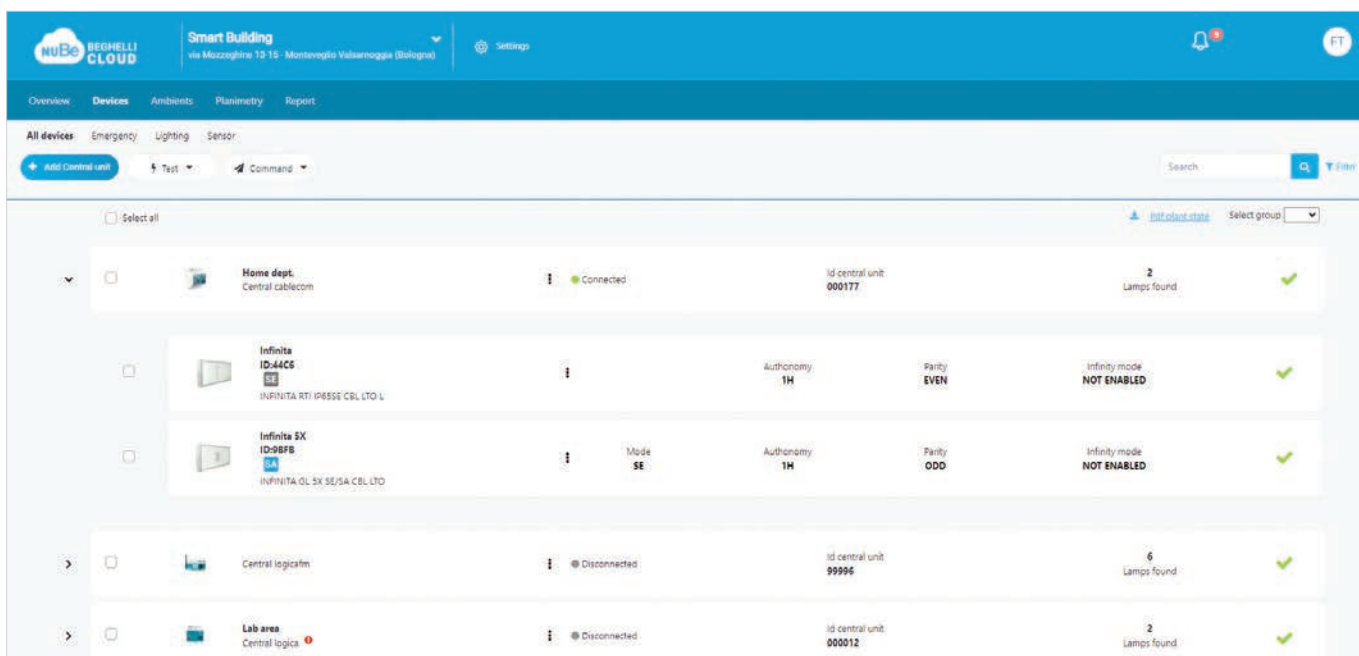

IMPIANTO INTESO COME AGGREGAZIONE IN CLOUD DI DIVERSE CENTRALI.

E' possibile aggregare in un unico impianto in cloud più centrali di diverso tipo consentendo la massima libertà ed espandibilità, senza alcun vincolo legato alla tecnologia di campo implementata. I comandi ed i parametri di configurazione possono essere inviati da remoto contemporaneamente su tutti i dispositivi o solo sui dispositivi selezionati, semplificando le fasi di configurazione e manutenzione dell'impianto. Le centrali e le lampade correlate vengono mostrate nella classica visualizzazione ad albero: ogni record riporta i dati principali del dispositivo ma è possibile espandere la visualizzazione di base mostrando tutti i dettagli tecnici del device selezionato, compreso il manuale pdf di installazione e i codici delle parti di ricambio. Ogni dispositivo è personalizzabile con un descrittivo salvato direttamente in cloud.

intuitivo

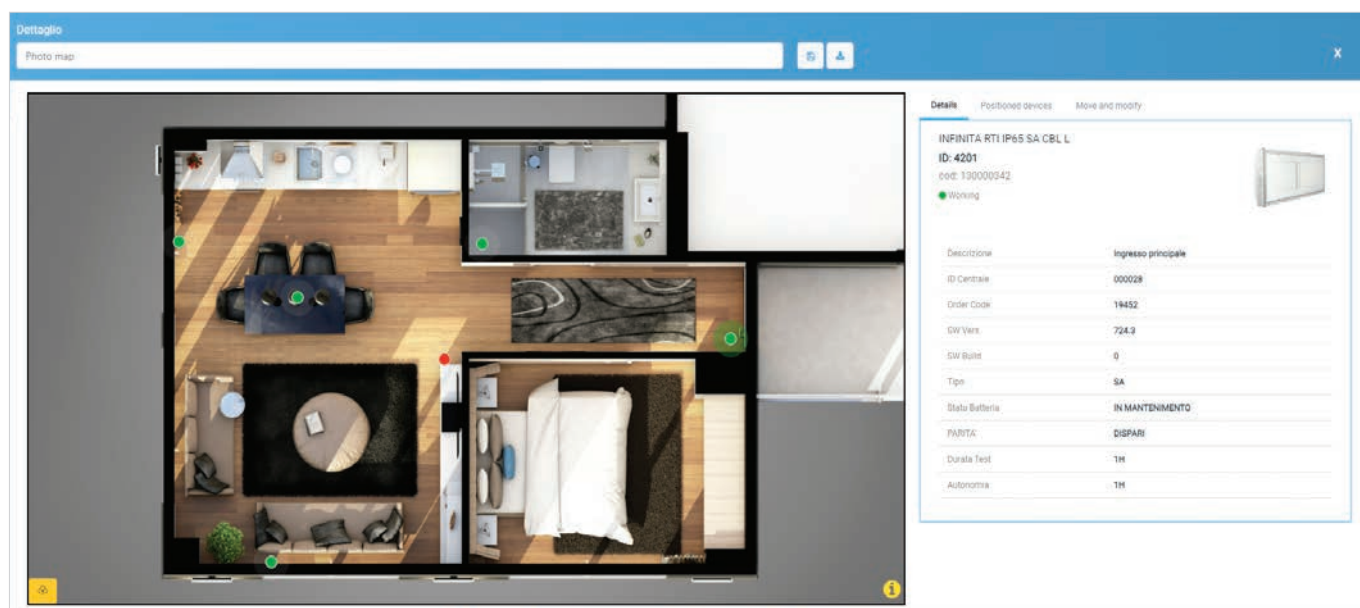

POSIZIONAMENTO SU PLANIMETRIE O FOTO DI AMBIENTI

Rapido posizionamento degli apparecchi su planimetrie o foto ambienti, in formato jpeg, direttamente da NuBe tramite una semplice operazione di trascinarsi (drag&drop). L'indicatore di colore rosso evidenzia i dispositivi in errore. Cliccando su ogni dispositivo posizionato vengono mostrati tutti i dati di lampada e gli eventuali errori consentendo una rapida individuazione e risoluzione dell'anomalia. Ogni impianto può gestire diverse planimetrie e foto ambienti, per una visualizzazione distribuita dell'impianto evitando un'unica planimetria complessa. Le operazioni sulle mappe sono facilitate da funzioni di zoom-in, zoom-out, drag & drop e filtri.

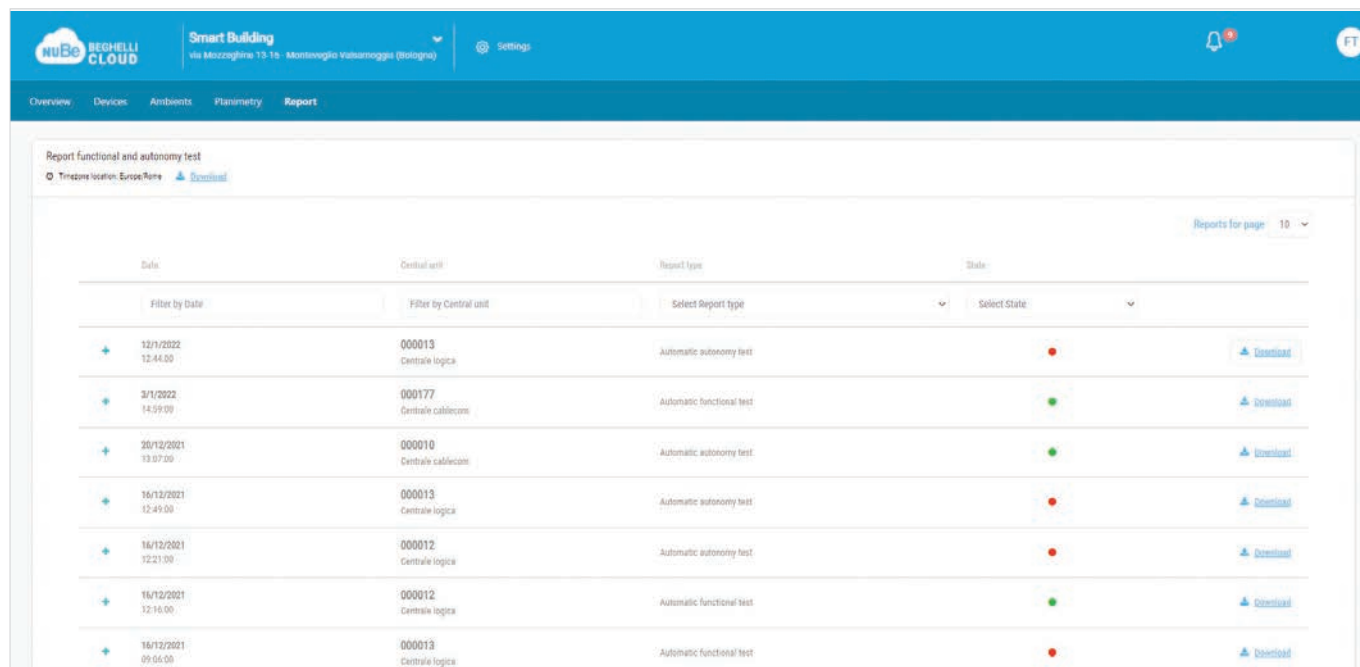

REPORT E DOCUMENTAZIONE IMPIANTO

Ogni test funzionale o di autonomia pianificato genera automaticamente un report consultabile direttamente dalla piattaforma cloud o scaricabile in formato pdf. NuBe provvede all'archiviazione automatica dei report generati, ne consente la personalizzazione con inserimento di note di manutenzione e suggerisce eventuali soluzioni alle anomalie riscontrate. Ogni report viene elaborato e, nel caso in cui siano riscontrate anomalie, vengono immediatamente notificate, via mail, all'installatore o al gestore dell'impianto. In ogni momento è possibile scaricare lo stato dell'impianto in formato pdf, personalizzato con loghi e informazioni aggiuntive per ottenere il Registro dei controlli periodici (LogBook) richiesto dalla normativa UNI 11222.

Guida ai sistemi di controllo

DALLA DIAGNOSI LOCALE ALLA AUTODIAGNOSI CON CONTROLLO CENTRALIZZATO

Gli apparecchi di emergenza Beghelli, sempre in conformità con EN 50171, EN 50172, EN 62040-1-1, EN 62040-2, sono disponibili in diverse modalità di controllo. **TR** indica apparecchi in versione tradizionale con controllo locale della batteria, **AT** sono apparecchi con diagnosi locale di tutte le funzioni dell'apparecchio, **CT** sono apparecchi CentralTest autoalimentati già idonei per la connessione in un impianto centralizzato a tecnologia CBL (il BUS di controllo sfrutta la rete elettrica esistente) e sono a loro volta espandibili con i relativi moduli opzionali a LG (Logica), LGFM (Logica radio FM) e DALI, **CTS** sfruttano invece un sistema a batteria centralizzata, sia a bassa, **LG24** (Logica 24V), che ad alta tensione **LG230** (Logica 230V).

NUBePRO CONSENTE L'AGGREGAZIONE DI PIÙ CENTRALI DI CONTROLLO, ANCHE DI SISTEMI DIFFERENTI. FUNZIONA COME UN'UNICA CENTRALE DI SUPERVISIONE IN GRADO DI GESTIRE UN NUMERO INFINITO DI CENTRALI E QUINDI DI APPARECCHI, ANCHE DI ILLUMINAZIONE

* Ogni impianto collegato al Cloud NuBe può gestire un numero infinito di Centrali, e quindi di apparecchi. In particolare, con le Centrali CBL, si possono realizzare con semplicità impianti di grandi dimensioni
** Integrando la **Centrale di supervisione Cod. Ord. 12131C** è possibile collegare fino a 3968 apparecchi (128 apparecchi x 31 Centrali LG Logica collegabili)

		TENSIONE ALIMENTAZIONE	REST MODE	DIAGNOSI AUTONOMA	ALIMENTAZIONE CENTRALIZZATA	 APP LOCALE	 CLOUD NUBE	CLOUD NUBE PRO
TR		230Vac	✓					
AT		230Vac	✓	✓		✓		
CT		230Vac		✓		✓	✓	✓
CTS	LG230	230Vac 216Vdc		✓	✓	✓	✓	✓
	LG24	24Vdc		✓	✓	✓	✓	✓
HT	HT230	230Vac 216Vdc			✓			
	HT DALI	230Vac 216Vdc			✓			

CENTRALTEST, APPARECCHI AUTOALIMENTATI

Tutti li apparecchi **CT** integrano la tecnologia Cablecom (CBL), il modo più semplice per centralizzare il controllo e la diagnosi dei sistemi di emergenza, grazie all'innovativo sistema di trasmissione dei dati che sfrutta direttamente le linee elettriche dell'emergenza, senza aggiungere una linea BUS dedicata. **Inoltre è sempre possibile inserire all'interno degli apparecchi CT moduli opzionali per l'integrazione con altri sistemi di controllo: LG** (Logica) con BUS dedicato, offre possibilità al vertice della categoria, **LGFM** (Logica radio FM) gestione radio dell'impianto di emergenza, **DALI** per integrare gli apparecchi Beghelli in impianti con questa tecnologia.

CENTRALSYSTEM, APPARECCHI A BATTERIA CENTRALIZZATA

Quando l'esigenza richiede un sistema di controllo con batteria centralizzata, **LG230** (Logica 230V) permette di realizzare anche impianti di grandi dimensioni perfettamente gestibili grazie all'ampia gamma di soccorritori accessori che ne permettono l'espansione e il frazionamento. Per impianti di dimensioni più ridotte è ideale **LG24** (Logica 24V) che ha la caratteristica di utilizzare 24Vdc per l'alimentazione degli apparecchi, garantendo un'estrema sicurezza in tutti i campi di applicazione, grazie alla bassa tensione di esercizio delle linee di alimentazione dedicate. I sistemi sono complementari e possono essere integrati nello stesso impianto.

INTERFACCIA UNICA PER SISTEMI CENTRALIZZATI

Tutti i sistemi Beghelli utilizzano la **APP B.connect** per la programmazione in locale dei parametri principali.

Dalla stessa APP è possibile collegarsi al **portale Cloud NuBe** dove la gestione degli apparecchi e la programmazione dei sistemi è più evoluta e può avvenire anche in remoto.

NuBe oltre ad un portale WEB per il controllo e la gestione degli impianti Beghelli, consente anche l'archiviazione in cloud dei dati di impianto.

I sistemi a batteria centralizzata, essendo dotati di schermo touch e collegamento WEB, possono essere connessi a NuBe anche senza l'ausilio dell'**APP B.connect**.

CONTROLLO CENTRALIZZATO (Sistema di controllo e numero massimo di apparecchi gestiti)						
CT				CTS		HT
CBL	LG	LGFM	DALI	LG230	LG24	HT DALI
Nativo su tutti apparecchi CT	+ Modulo (cod.15036)	+ Modulo (cod.15037)	+ Modulo (cod.15038)			
✓ Fino a 32/Infinito*	✓ Fino a 128/3968**	✓ Fino a 256/996	✓ Fino a 64			
				✓ Fino a 3072		
					✓ Fino a 256	
						✓ Fino a 64

Central Test

emergenza

CT

LE OPPORTUNITÀ OFFERTE DALL'EMERGENZA CENTRALTEST

Sistema di controllo Centraltest, progettato per offrire massima flessibilità di utilizzo ed efficienza nei sistemi di illuminazione di emergenza con apparecchi autonomi idonei sia in ambito industriale che nel terziario. Grazie all'affidabilità raggiunta dalle batterie utilizzate negli apparecchi di emergenza autonomi, tutte le operazioni di controllo, gestione e manutenzione nel tempo sono paragonabili a quelli dei più performanti sistemi centralizzati.

L'adozione di differenti sistemi di diagnosi centralizzata (CBL, LG, LGFM, DALI) offre la giusta soluzione ad ogni problematica in ambito di sicurezza, prima fra tutte l'esecuzione dei test periodici con compilazione automatica del registro dei controlli e delle verifiche periodiche (LogBook) previsto dalla norma UNI CEI 11222. Tutti gli aspetti normativi legati al tema della sicurezza nei luoghi di lavoro vengono soddisfatti con grande semplicità impiantistica, esente da circuiti di sicurezza e, a seconda dei casi, anche senza l'integrazione di BUS di controllo (CBL e LGFM)

Impianto con apparecchi autoalimentati CT composto da diversi sistemi di controllo

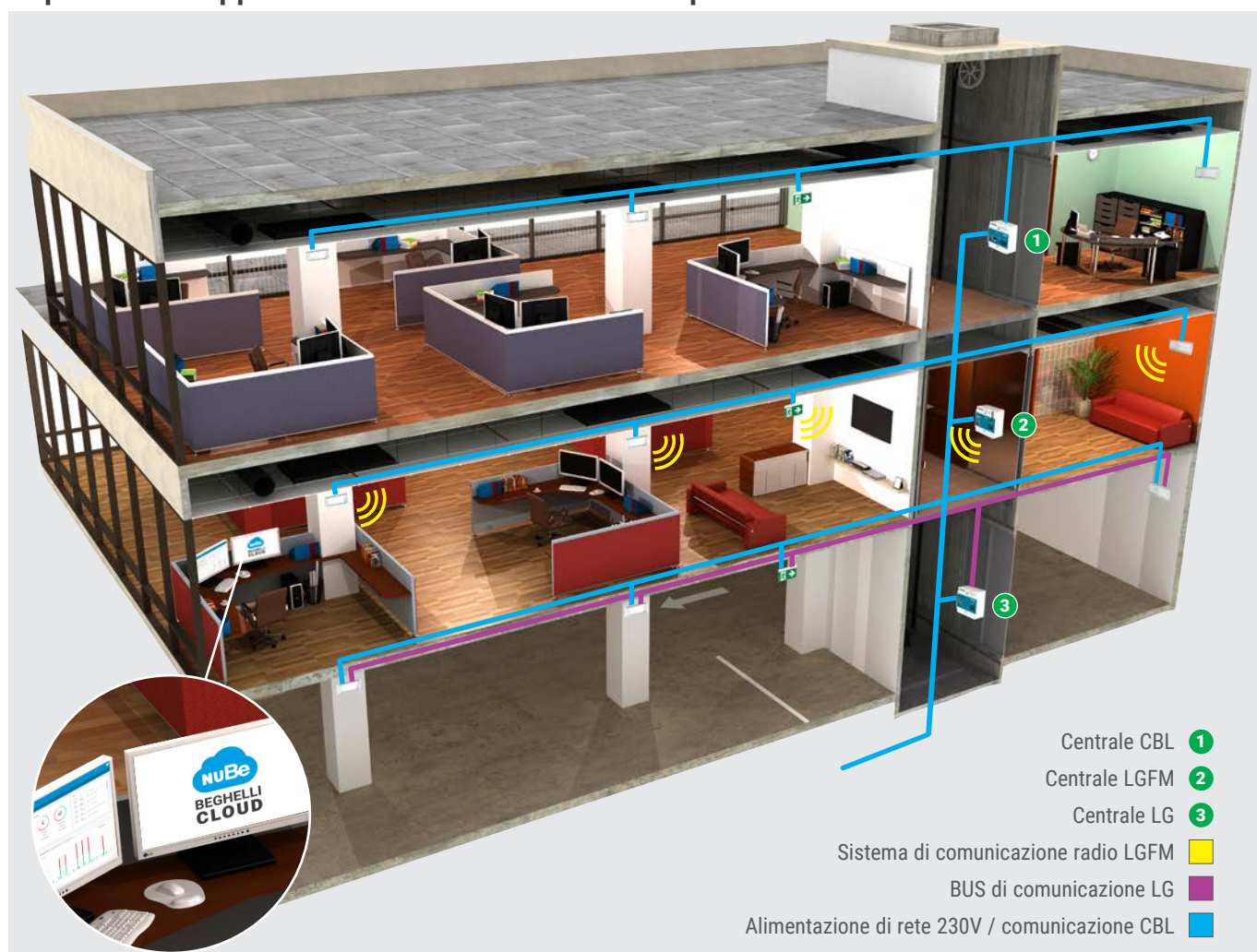

CT-CBL, la semplicità del controllo centralizzato CT senza l'implementazione di BUS

Per la massima velocità di installazione il sistema nativo già pronto su tutti gli apparecchi CT è il CBL, in grado di dialogare con la centrale di controllo CBL senza l'installazione di ulteriori BUS di collegamento, utilizzando i cavi di alimentazione.

Il sistema LGFM utilizza invece un sistema radio di trasmissione molto efficiente e sicuro di derivazione militare, che consente il collegamento fra centrale e apparecchi in modo semplice e immediato.

In questo caso, come nel LG o nel DALI, gli apparecchi devono essere dotati del relativo modulo opzionale da inserire sul circuito con l'apposito connettore, in modo rapido e immediato. Con NuBe Beghelli è possibile gestire impianti complessi e di dimensioni molto grandi, aggregando in cloud un numero "infinito" di centrali e quindi di apparecchi.

Central System

CTS

LE OPPORTUNITÀ OFFERTE DALL'EMERGENZA CENTRALSYSTEM

Tutta la gamma Central System è stata progettata per offrire nuove possibilità di efficienza per i sistemi di illuminazione di emergenza a batteria centralizzata, in ambito industriale e nel terziario. Centralsystem prevede la centralizzazione delle batterie in un unico luogo in prossimità della centrale di controllo, questo permette vantaggi in termini di manutenzione dell'impianto per una immediata verifica, ed eventuale riparazione del malfunzionamento. Nella centrale vengono raggruppate tutte le funzioni di programmazione dei test periodici, il controllo e la supervisione di ogni singolo apparecchio e la stampa del LogBook impianto in conformità con la normativa UNI 11222. Ogni apparecchio è in grado di dialogare con la centrale utilizzando le linee di alimentazione per lo scambio delle informazioni attraverso una trasmissione digitale codificata in modo da essere decodificata solo dall'apparecchio a cui è indirizzata. Con questa tecnologia si limitano le connessioni e i cavi di installazione con evidente risparmio di materiale e manodopera. Per elevare ulteriormente il livello di sicurezza degli impianti a batteria centralizzata è stato ideato il sistema DRM, un esclusivo modulo brevettato in grado di alimentare in locale ogni singolo apparecchio assicurando l'intervento dell'emergenza anche in caso di eventi catastrofici che interrompano le linee dell'alimentazione centralizzata (terremoti, alluvioni, ecc)

Impianto ad alimentazione centralizzata CTS - LG230, con centrale e sottocentrali



CTS: LG230, LG24, LG24 DYNAMIC. La sicurezza calibrata per ogni situazione

Il Sistema CTS a batteria centralizzata è composto da apparecchi, centrali e sottocentrali che possono essere alimentate da batterie a 230V (LG230) o a 24V (LG24), rispetto agli altri sistemi disponibili sul mercato il sistema Beghelli vanta un **elevato numero di apparecchi collegabili su ogni linea (fino a 32 lampade)**. L'impianto realizzato con tecnologia a 230V permette di gestire e monitorare situazioni di elevate dimensioni mentre quello a 24V offre maggior sicurezza dell'impianto, grazie al BUS a bassa tensione. Inoltre, con apparecchi e centrali LOGICA 24 della serie DYNAMIC, è possibile incrementare ulteriormente la sicurezza dei luoghi di lavoro grazie alla segnaletica modificabile in modalità dinamica, secondo l'esigenza. Si possono verificare situazioni di conflitto date dall'indisponibilità di alcune vie di esodo per situazioni di emergenza (presenza fumi o altro che impedisce l'evacuazione attraverso quella via d'esodo) o quando le persone presenti non hanno familiarità con il luogo e la posizione delle uscite, specie in situazioni di grande affollamento.

Schemi unifilari

emergenza

CT

CBL CABLECOM - Diagnosi centralizzata



B.connect



WiFi



BEGHELLI
CLOUD

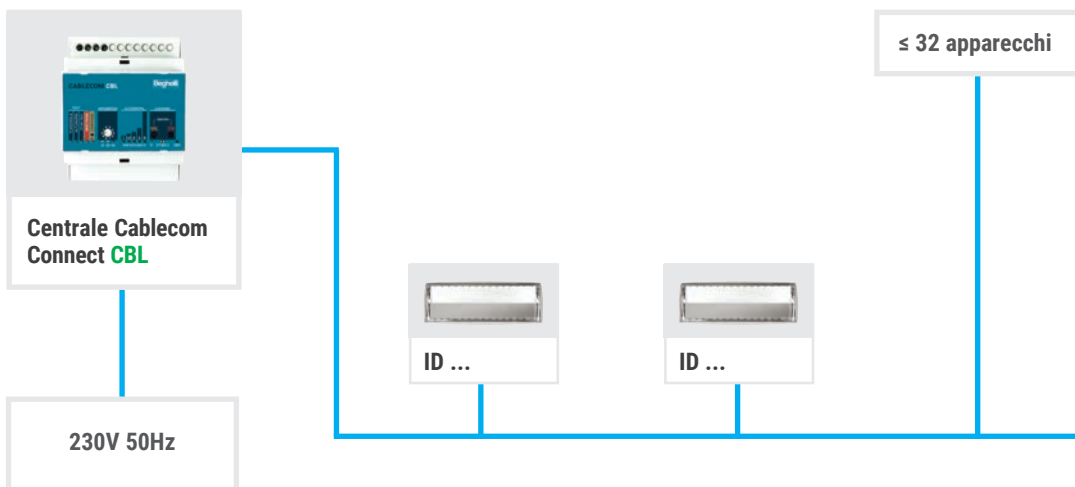

CT

LG LOGICA - Diagnosi centralizzata



B.connect



WiFi



BEGHELLI
CLOUD

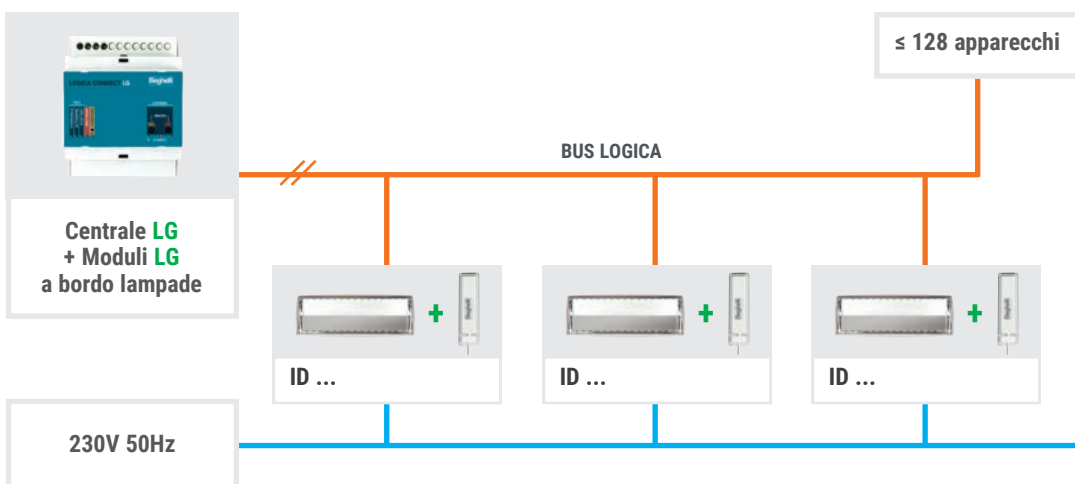

E' possibile integrare in NuBe anche vecchi impianti LG esistenti, sostituendo la vecchia Centrale cod.12100 con la nuova cod.12100C, oppure sostituendo solamente la Centrale di supervisione cod.12131 con la cod.12131C

CT

DALI - Diagnosi con lampade DALI



Controllore DALI
+ Moduli DALI
a bordo lampade

230V 50Hz

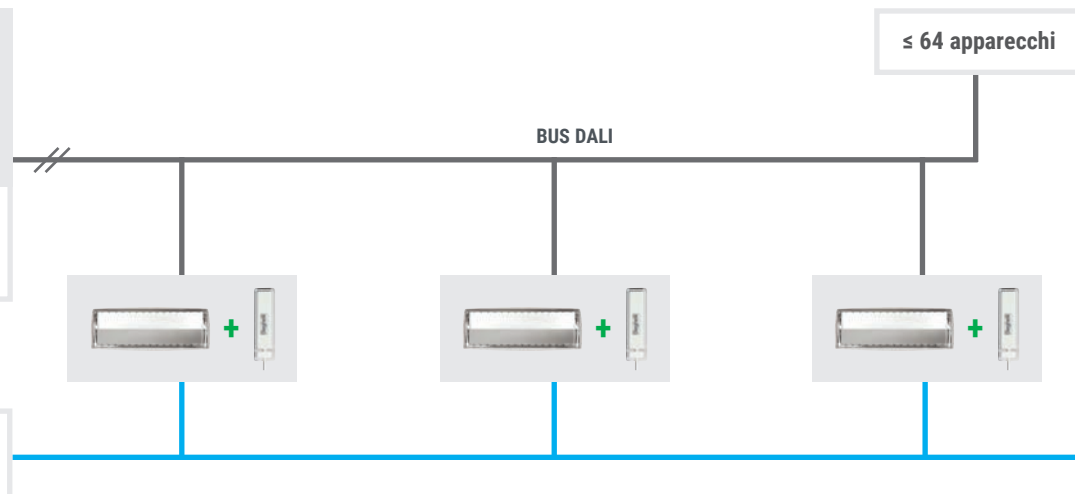

CT

LGFM LOGICA VIA RADIO - Diagnosi centralizzata

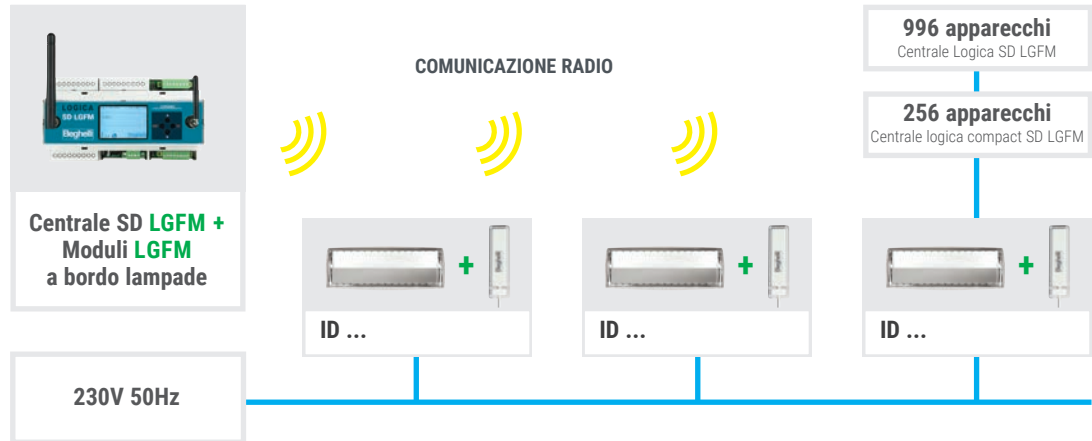

CTS

LG230 - Alimentazione centralizzata 230V con diagnosi singola

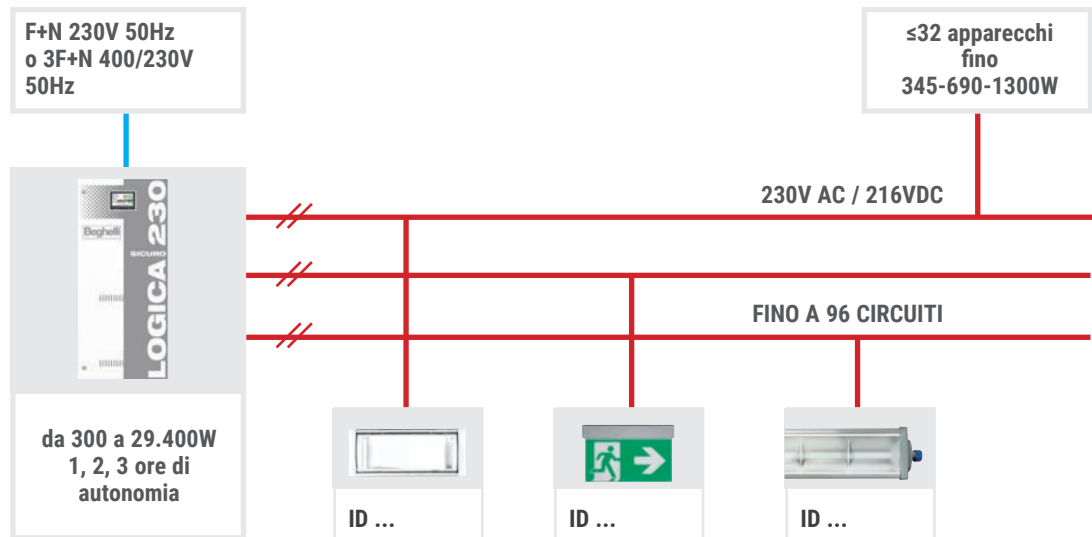

CTS

LG24 - Alimentazione centralizzata 24Vdc con diagnosi singola

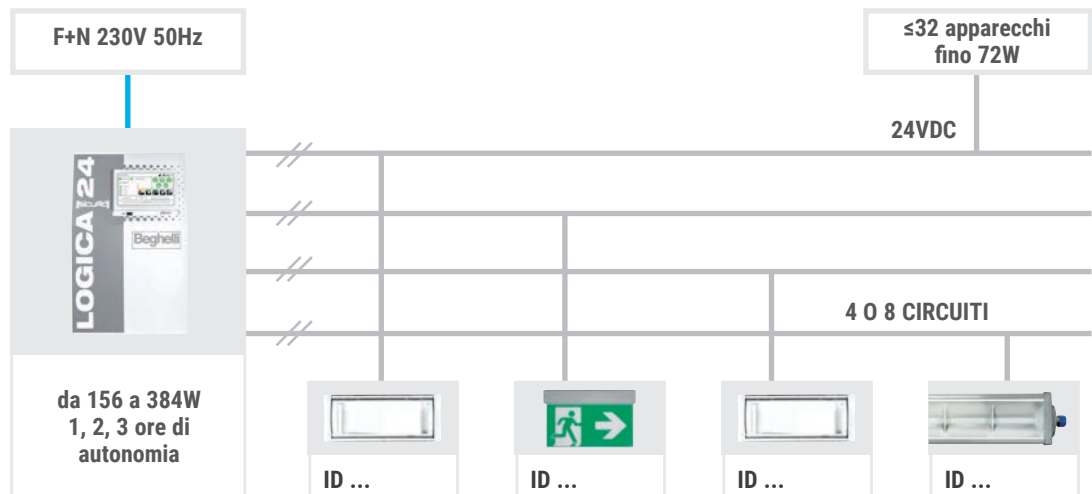



Apparecchio CT altamente professionale con **versioni native LG, LGFM per il collegamento diretto alle rispettive centrali**. Non è prevista la versione CBL. Flusso luminoso fino a **2.000lm**, ed autonomia regolabile.



Molteplici versioni ed accessori per tutte le esigenze di installazione. Pittogrammi in dotazione.



Apparecchio unico nel suo genere, grazie all'esclusivo sistema di installazione con **staffa ad innesto rapido**, riduce i tempi di installazione e di manutenzione: in nessun caso è necessario aprire il corpo lampada. **Anche i moduli di sistema sono già integrati nelle varie versioni precablate LG, LGFM.**

Applicazioni

Industriale, Terziario, Ospedali, Scuole, Alberghi, Ristoranti



Caratteristiche

- Alimentazione*** 230Vac \pm 10%, 50÷60Hz
- Installazioni** Parete, plafone, incasso, controsoffitto
- Tempo di ricarica** 12h
- Corpo** Policarbonato, bianco RAL 9003
- Ottica** Simmetrica, Policarbonato metallizzato antiabbagliamento
- Schermo** Policarbonato trasparente
- Conformità** EN 60598-1, EN 60598-2-2, EN 60598-2-22, UNI EN 1838, UNI 11222, EN 62034

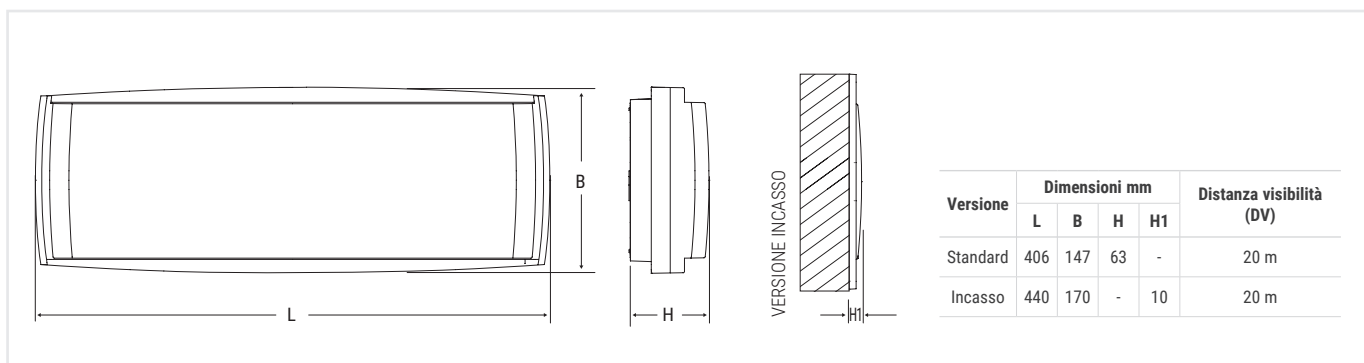
* Sistemi LG230, LG24, HT considerare i parametri della centrale utilizzata



Indicazioni di installazione secondo EN 1838

Altezza apparecchio  (m)	Interasse fra gli apparecchi VIE DI ESODO 		Area illuminata da ogni apparecchio GRANDI AREE 	
	Parete (m)	Plafone (m)	Parete (m)	Plafone (m)
2.5	11	-	6x9	-
3	-	19	-	10x16
7	-	28	-	12x26

illuminamento >1lx a pavimento lungo la linea centrale senza riflessioni Emax/Emin <40

illuminamento >0.5lx a pavimento senza riflessioni Emax/Emin <40



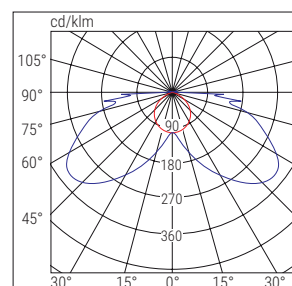

Prestazioni riferite all'apparecchio **Cod. Ord. 12184** 1100 lm

Coefficiente di manutenzione 0.8

LOGICA



■ C0-C180 ■ C90-C270

	Cod. ord.	W eq.	Descrizione	Versione	Autonomia h	Flusso SE lm	Flusso SA lm	Assorbimento		Note	
								DC	AC		
CT	LG										
	12182	8	LOG LED LG 8W SE 2/4/6H	SE	2/4/6	750/450/350	-		4W		
	12185	8	LOG LED LG 8W SA/PS 2/4/6H	SE/SA/PS	2/4/6	750/450/350	400		8W		
	12183	11	LOG LED LG 11W SE 1.5/3/4H	SE	1.5/3/4	900/550/450	-		4W		
	12186	11	LOG LED LG 11W SA/PS 1.5/3/4H	SE/SA/PS	1.5/3/4	900/550/450	500		10W		
	12184	24	LOG LED LG 24W SE 1/2/3H	SE	1/2/3	1100/750/550	-		6W		
	12187	24	LOG LED LG 24W SA/PS 1/2/3H	SE/SA/PS	1/2/3	1100/750/550	600		14W		
	19410	36	LOGICA LED LGAR SE 1100LM	SE	1/1.5/3	2000/1500/800			7W		
	19411	36	LOGICA LED LGAR SA 1100LM	SE/SA/PS	1/1.5/3	2000/1500/800	1000		13W		
CT	LGFM										
	12182FM	8	LOG LED LGFM 8W SE 2/4/6H	SE	2/4/6	750/450/350	-		5W		
	12185FM	8	LOG LED LGFM 8W SA/PS 2/4/6H	SE/SA/PS	2/4/6	750/450/350	400		9W		
	12183FM	11	LOG LED LGFM 11W SE 1.5/3/4H	SE	1.5/3/4	900/550/450	-		5W		
	12186FM	11	LOG LED LGFM 11W SA/PS 1.5/3/4H	SE/SA/PS	1.5/3/4	900/550/450	500		11W		
	12184FM	24	LOG LED LGFM 24W SE 1/2/3H	SE	1/2/3	1100/750/550	-		7W		
	12187FM	24	LOG LED LGFM 24W SA/PS 1/2/3H	SE/SA/PS	1/2/3	1100/750/550	600		15W		
CTS	LG230										
	31140	8	LOGICA LED 8W LG230				400	4.1W	8.5VA		
	31141	11	LOGICA LED 11W LG230 LS-UV				500	6.4W	8.1VA		
	31099	24	LOGICA LED 24W LG230 LS-UV				900	10.4W	12VA		
	31120	36	LOGICA LED 36W LG230 LS-UV				1400	15W	15.9VA		
CTS	LG24										
	32096	8	LOGICA LED 8W LGS24			400	400	3.8W	-		
32089	36	LOGICA LED 36W LGS24 LS-UV			400	1400	4.3W	15.4VA			
HT	HT230										
	17403	8	LOGICA LED 8W HT				400	4.4W	8.9VA		
	17404	11	LOGICA LED 11W HT				550	6.1W	6.4VA		
	17405	24	LOGICA LED 24W HT				900	10.2W	10.4VA		
17406	36	LOGICA LED 36W HT				1400	14.3W	14.5VA			

SEGUE >

ACCESSORI - in dotazione



PRESSATUBO

Cod. Ord. **12199**



STAFFA DI FISSAGGIO RAPIDO A PARETE IP65

Cod. Ord. **12199**



SCHERMO DX - Solo versione SA
Serigrafia su policarbonato opale

Cod. Ord. **12175**



SCHERMO SX - Solo versione SA
Serigrafia su policarbonato opale

Cod. Ord. **12176**



SCHERMO BASSO - Solo versione SA
Serigrafia su policarbonato opale

Cod. Ord. **12177**

ACCESSORI - da ordinare separatamente



SCATOLA INCASSO CORNICE

Cod. Ord. **12179**



STAFFA CONTROSOFFITTO
Foro incasso 414X150 mm

Cod. Ord. **12180**

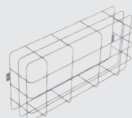

GRIGLIA DI PROTEZIONE
Dimensioni 440x215x99 mm

Cod. Ord. **3912**



TELECOMANDO INIBIT LG
RM solo per versioni LG

Cod. Ord. **12101**

LG



SCHERMO DX
Serigrafia su policarbonato opale

Cod. Ord. **12175**



SCHERMO SX
Serigrafia su policarbonato opale

Cod. Ord. **12176**



SCHERMO BASSO
Serigrafia su policarbonato opale

Cod. Ord. **12177**



SCHERMO ALTO
Serigrafia su policarbonato opale

Cod. Ord. **12178**



Acciaio emergenza

emergenza



Apparecchio conforme alla normativa **ATEX** caratterizzato da elevata resistenza meccanica e chimica.



Riflettore a 4 celle separate antiabbagliamento e schermo microprismatizzato in vetro ad elevata trasmittanza luminosa.



Installazione agevolata con ganci in acciaio, accesso rapido al sistema di cablaggio.

Applicazioni

Industriali, zone ad alto rischio anche con atmosfera esplosiva, outdoor

Caratteristiche

Alimentazione* 230Vac +/- 10%, 50÷60Hz

Installazioni Parete, soffitto, sospensione, barra elettrificata

Tempo di ricarica 12h

Corpo Lamiera in acciaio zincata verniciata alle polveri RAL 7035

Testate Tecnopolimero PC+PBT

Ottica Diffondente, in alluminio antiabbagliamento

Schermo Vetro temprato microprismatizzato ad alta trasmittanza (3mm)

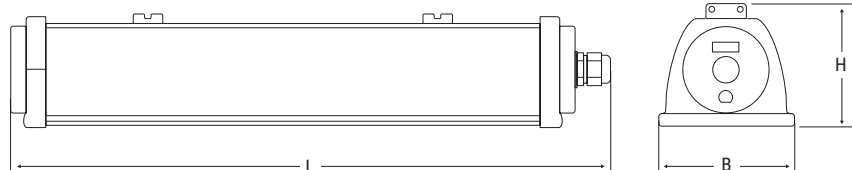

Conformità EN 60598-1, EN 60598-2-22, EN 1838, UNI 11222, ATEX 2014/34/UE (classificazione: II 3 G Ex nA II B T135, II 3 D Ex tD A22 T85)

* Sistemi LG230, LG24, HT considerare i parametri della centrale utilizzata



Dimensioni mm		
L	B	H
464	108	98.5

Indicazioni di installazione secondo EN 1838

Altezza apparecchio  (m)	Interasse fra gli apparecchi VIE DI ESODO 		Area illuminata da ogni apparecchio GRANDI AREE 	
	Parete (m)	Plafone (m)	Parete (m)	Plafone (m)
3	-	10	-	8x8
7	-	15	-	14x14
illuminamento >1lx a pavimento lungo la linea centrale senza riflessioni Emax/Emin <40			illuminamento >0.5lx a pavimento senza riflessioni Emax/Emin <40	
Prestazioni riferite all'apparecchio Cod. Ord. 15030 400 lm			Coefficiente di manutenzione 0.8	

ACCIAIO EMERGENZA

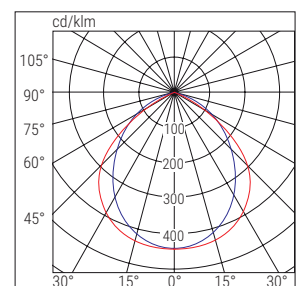

■ C90-C270 ■ C0-C180

	Cod. ord.	W eq.	Descrizione	Versione	Autonomia h	Flusso SE lm	Flusso SA lm	Assorbimento		Note	
								DC	AC		
CT	15030	24	ACC EM LED 24 CT SA	SE/SA	1/1.5/2/3/8	400/300/200/150/70	220		4 W		
	Gli apparecchi CT possono integrare dispositivi opzionali per l'espansione ad altri sistemi: Modulo LG cod.15036 - Modulo LGFM Cod.15037 - Modulo DALI cod.15038										
CTS	LG230										
	31054	24	ACCIAIO LED SE/SA LGS230	SE/SA			510	4.7 W	9.4 VA		
	31053	24GL	ACCIAIO LED SE/SA LGS230 GL	SE/SA			1800	14.8 W	19.6 VA		
	LG24										
	32055	24	ACCIAIO LED SE/SA LGS24	SE/SA		510	510	4.3 W			
	32092	24GL	ACCIAIO LED SE LGS24 GL	SE		900/1800		8/16 W			
HT	HT230										
	17452	24GL	ACCIAIO E LED HT GL	SE/SA			1800	14.2 W	17.4 VA		

ACCESSORI - in dotazione

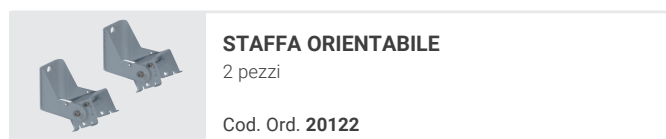

ACCESSORI - da ordinare separatamente

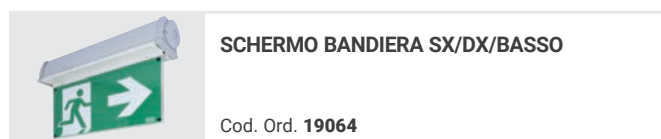

ACCESSORI SOLO PER VERSIONE CT- da ordinare separatamente

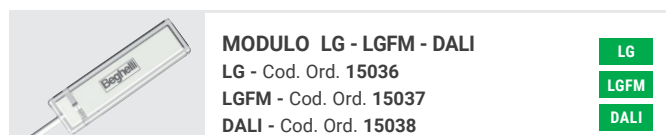

Infinita

emergenza



IP65

IK08

850°



+45°C
-10°C



Flusso luminoso fino a **1700lm**, e **Autonomia infinita** (flusso ridotto) con **Infinity mode**.



Prestazioni ottimali sia a parete che a plafone con interasse di installazione fino a 34m.



Numerosi ingressi in prerottura e accessori di collegamento.

Applicazioni

Industriale, terziario

Caratteristiche

Alimentazione* 230Vac \pm 10%, 50-60Hz

Installazioni parete, soffitto, incasso, controsoffitto, bandiera a parete/soffitto, sospensione, sospensione con Tiges

Tempo di ricarica 12h

Corpo Policarbonato bianco RAL 9003

Ottica Lente in PMMA a tecnologia RTI (Riflessione Totale Interna)

Schermo Policarbonato trasparente

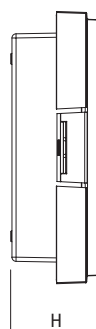
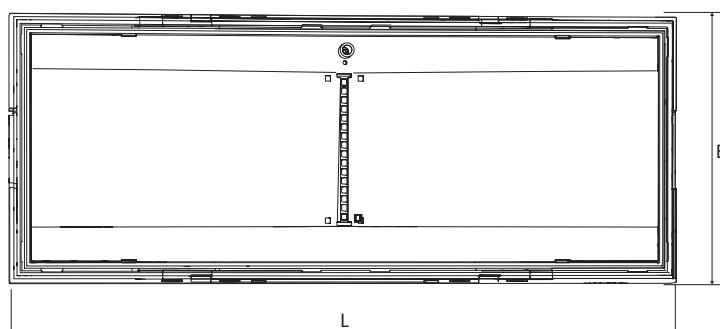

Conformità EN 60598-1, EN 60598-2-2, EN 60598-2-22, UNI EN 1838, UNI 11222, EN 62034

* Sistemi LG230, LG24, HT considerare i parametri della centrale utilizzata



Dimensioni mm			Distanza visibilità (DV)
L	B	H	
325	130	45	25 m

Indicazioni di installazione secondo EN 1838

Altezza apparecchio  (m)	Interasse fra gli apparecchi VIE DI ESODO 		Area illuminata da ogni apparecchio GRANDI AREE 	
	Parete (m)	Plafone (m)	Parete (m)	Plafone (m)
2.5	14	-	8x9	-
3	-	20	-	10x16
7	-	20	-	15x15
Illuminamento >1lx a pavimento lungo la linea centrale senza riflessioni Emax/Emin <40			Illuminamento >0,5lx a pavimento senza riflessioni Emax/Emin <40	
Prestazioni riferite all'apparecchio Cod. Ord. 19460 1000 lm			Coefficiente di manutenzione 0,8	

INFINITA

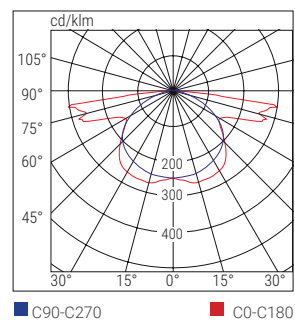

■ C90-C270

■ C0-C180

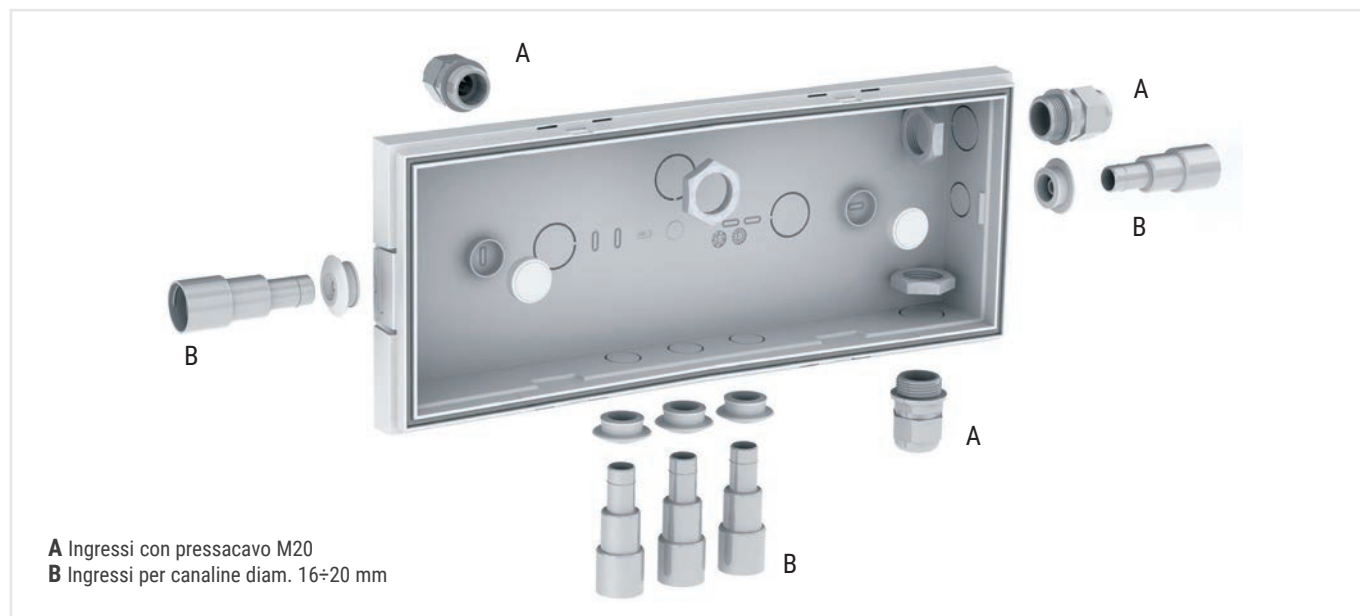

A Ingressi con pressacavo M20
B Ingressi per canaline diam. 16÷20 mm

	Cod. ord.	W eq.	Descrizione	Versione	Autonomia h	Flusso SE lm	Flusso SA lm	Assorbimento		Note
								DC	AC	
CT	19450	8	INFINITA RTI CT SE L	SE	1/1.5/ 2/3/8	250/170/130/90/40			1.9 VA	
	19451	11	INFINITA RTI CT SE XL	SE	1/1.5/ 2/3/8	500/340/260/180/70			1.9 VA	
	19452	8	INFINITA RTI CT SA L	SE/SA	1/1.5/ 2/3/8	250/170/130/90/40	250		3.9 VA	
	19453	11	INFINITA RTI CT SA XL	SE/SA	1/1.5/ 2/3/8	500/340/260/180/70	250		3.9 VA	
	19454	24	INF RTI CT SE XL 700LM	SE	1/1.5/ 2/3/8	700/500/400/250/100			1.9 VA	
	19455	24	INF RTI CT SA XL 700LM	SE/SA	1/1.5/ 2/3/8	700/500/400/250/100	250		3.9 VA	
	19460	24GL	INFINITA GL RTI CT SA	SE/SA	1/1.5/ 2/3/8	1000/680/525/370/145	250		3.9 VA	
	19470	36	INFINITA RTI GL CT SA	SE/SA	1/1.5/ 2/3/8	1700/1150/850/620/240	250		6.6 VA	

Gli apparecchi CT possono integrare dispositivi opzionali per l'espansione ad altri sistemi: Modulo LG cod.15036 - Modulo LGFM Cod.15037 - Modulo DALI cod.15038

CTS	LG230										
	31170	11	INFINITA RTI LGS230 SE/SA L	SE/SA			500	4.5 W	8.6 VA		
	31171	36	INFINITA RTI LGS230 SE/SA XL	SE/SA			1500	15.1 W	16.3 VA		
	LG24										
HT	32110	11	INFINITA RTI LGS24 SE L	SE			500	3.9 W	0.0 VA		
	32111	36	INFINITA RTI LGS24 SE/SA XL	SE/SA			1500	4.3 W	16.1 VA		
	HT230										
HT	31174	11	INFINITA RTI HT L	SE/SA			500	4.5 W	9.0 VA		
	31175	24	INFINITA RTI HT XL	SE/SA			1500	15.1 W	16.1 VA		
HT DALI											
HT	31170DL	11	INFINITA RTI HT DALI L	SE/SA			500	4.5 W	8.6 VA		

SEGUE >

ACCESSORI - in dotazione

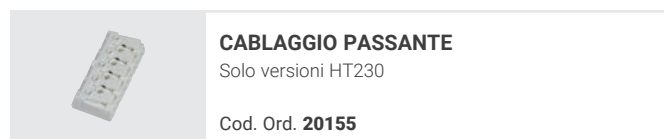
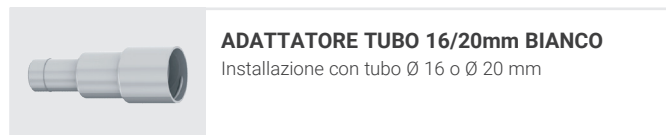
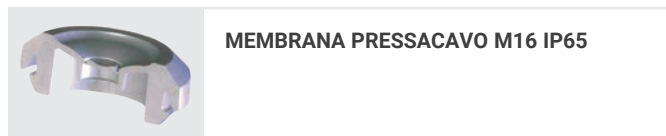
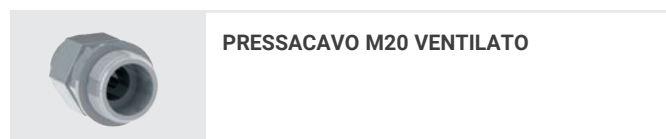

ACCESSORI - da ordinare separatamente

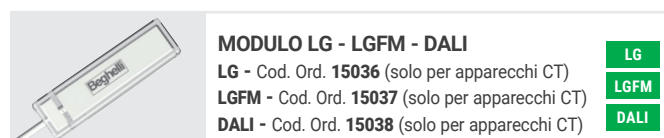
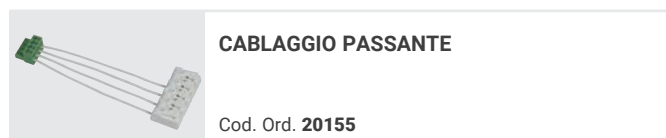
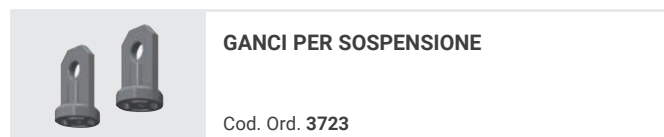
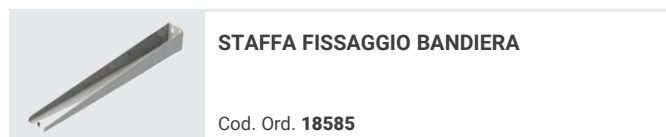
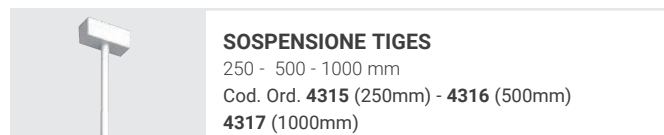
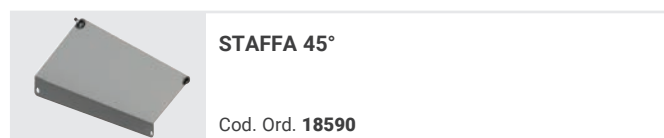
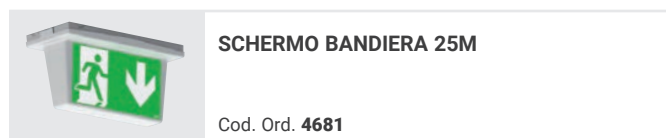



Infinita X5

emergenza



WEB
CATALOGUE



IP65

IK08

850°



+45°C
-10°C



Flusso luminoso fino a **1500lm**, e Autonomia infinita (flusso ridotto) con **Infinity mode**.



Prestazioni ottimali a plafone sia a **7m** che a **12m**, con interasse di installazione fino a 34m.



Sistema ottico con 5 lenti intercambiabili per adattare l'area di intervento all'esigenza sia per aree antipanico che vie di esodo.



Numerosi ingressi in prerottura e accessori di collegamento.

Applicazioni

Industriale, terziario, zone Altorischio

Caratteristiche

Alimentazione* 230Vac \pm 10%, 50-60Hz

Installazioni parete, plafone, incasso, controsoffitto, sospensione, sospensione con Tiges

Tempo di ricarica 12h

Corpo Policarbonato, bianco RAL 9003

Ottica Lenti in policarbonato trasparente

Schermo Policarbonato trasparente

Conformità EN 60598-1, EN 60598-2-2, EN 60598-2-22, UNI EN 1838, UNI 11222, EN 62034

* Sistemi LG230, LG24, HT considerare i parametri della centrale utilizzata

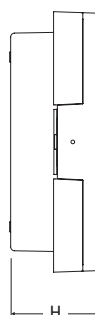
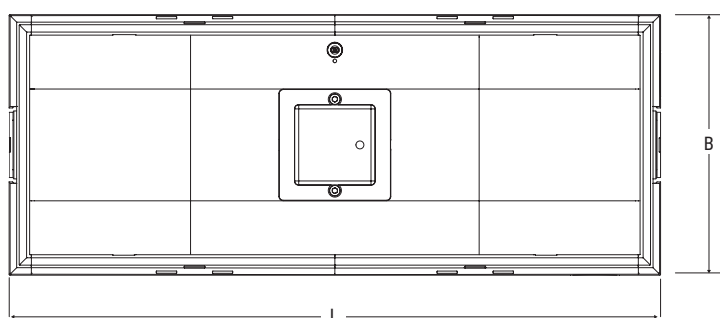

Dimensioni mm

L	B	H
325	130 152	45

030

Indicazioni di installazione secondo EN 1838

Lente	Altezza apparecchio	Interasse fra gli apparecchi VIE DI ESODO		Area illuminata da ogni apparecchio GRANDI AREE	
	(m)	Parete (m)	Plafone (m)	Parete (m)	Plafone (m)
Lungaluce 3m	3	-	11	-	-
Lungaluce 7m	7	-	28	-	-
Largaluce 3m	3	-	-	-	7X7
Largaluce 7m	7	-	-	-	20x20
Altorischio	7	-	-	-	Ø3m - 30lx

illuminamento >1lx a pavimento lungo la linea centrale senza riflessioni Emax/Emin <40

illuminamento >0.5lx a pavimento senza riflessioni Emax/Emin <40

Prestazioni riferite all'apparecchio Cod. Ord. 19461 900lm

Coefficiente di manutenzione 0.8

ALTORISCHIO 87%

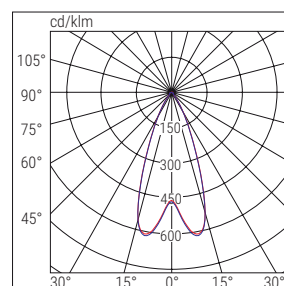

LUNGALUCE 3m 85%

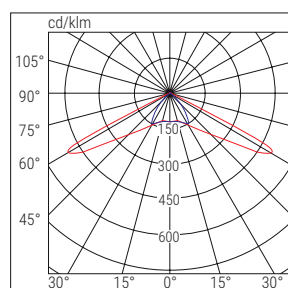

■ C0-C180 ■ C90-C270

LUNGALUCE 7m 85%

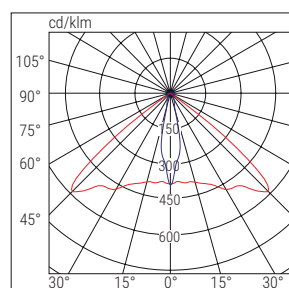

■ C0-C180 ■ C90-C270

LARGALUCE 3m 90%

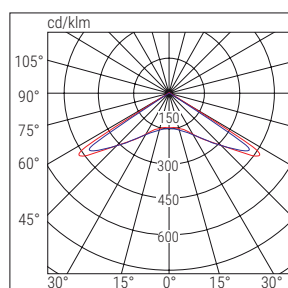

■ C0-C180 ■ C90-C270

LARGALUCE 7m 87%

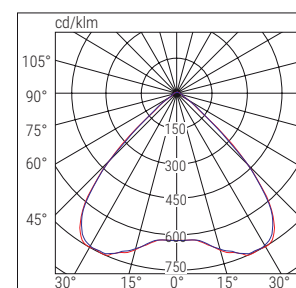

■ C0-C180 ■ C90-C270

	Cod. ord.	W eq.	Descrizione	Versione	Autonomia h	Flusso SE lm	Flusso SA lm	Assorbimento		Note
								DC	AC	
CT	19461	24GL	INFINITA GL 5X CT SA	SE/SA	1/1.5/ 2/3/8	900/600/470/330/130	250		6.6W	
	19471	36	INFINITA 5X CT SE/SA	SE/SA	1/1.5/ 2/3/8	1500/1000/750/550/200	250		6.6W	
Gli apparecchi CT possono integrare dispositivi opzionali per l'espansione ad altri sistemi: Modulo LG cod.15036 - Modulo LGFM Cod.15037 - Modulo DALI cod.15038										
CTS	LG230									
	31172	24	INFINITA 5X LGS230 SE/SA XL	SE/SA			1100	11.4 W	12.4 VA	
HT	LG24									
	32112	24	INFINITA 5X LGS24 SE/SA XL	SE/SA		500	1100	4.3 W	11.4 VA	
HT	HT230									
	31176	24	INFINITA 5X HT XL	SE/SA			1100	10.5 W	10.8 VA	
HT	HTDALI									
	31172DL	24	INFINITA 5XI HT DALI XL	SE/SA			1100	11.4 W	12.4 VA	

Infinita X5

emergenza

ACCESSORI - in dotazione

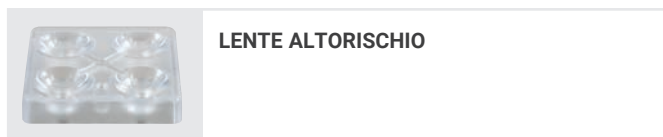

LENTE ALTORISCHIO

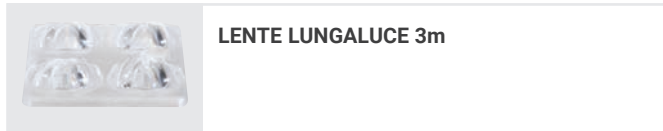

LENTE LUNGALUCE 3m

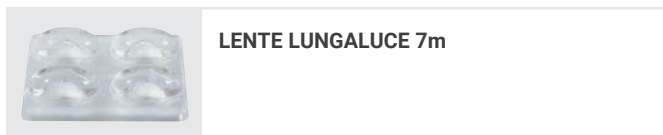

LENTE LUNGALUCE 7m

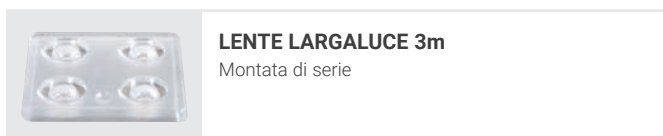

LENTE LARGALUCE 3m
Montata di serie

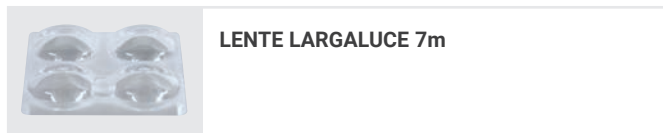

LENTE LARGALUCE 7m

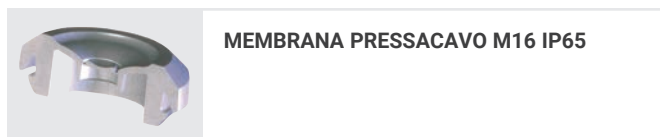

MEMBRANA PRESSACAVO M16 IP65

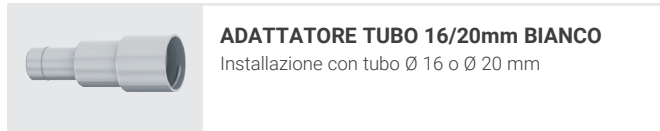

ADATTATORE TUBO 16/20mm BIANCO
Installazione con tubo Ø 16 o Ø 20 mm

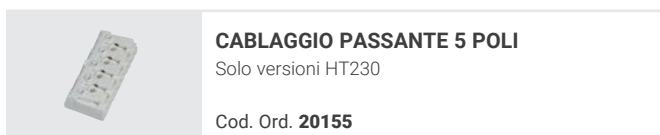

CABLAGGIO PASSANTE 5 POLI
Solo versioni HT230

Cod. Ord. **20155**

ACCESSORI - da ordinare separatamente



SCATOLA INCASSO

Cod. Ord. **4683**



STAFFA INCASSO CARTONGESSO

Cod. Ord. **4687**

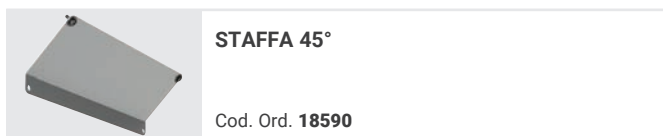

STAFFA 45°

Cod. Ord. **18590**

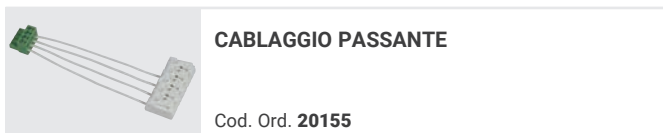

CABLAGGIO PASSANTE

Cod. Ord. **20155**



GRIGLIA DI PROTEZIONE

440 x 215 x 99 mm

Cod. Ord. **3912**

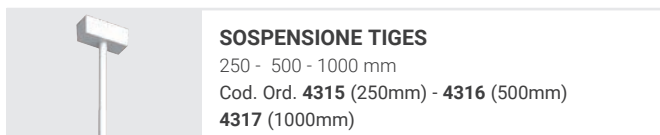

SOSPENSIONE TIGES

250 - 500 - 1000 mm

Cod. Ord. **4315** (250mm) - **4316** (500mm)

4317 (1000mm)

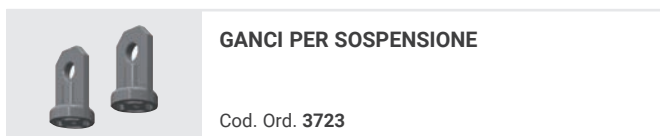

GANCI PER SOSPENSIONE

Cod. Ord. **3723**



MODULO LG - LGFM - DALI

LG - Cod. Ord. **15036** (solo per apparecchi CT)

LGFM - Cod. Ord. **15037** (solo per apparecchi CT)

DALI - Cod. Ord. **15038** (solo per apparecchi CT)

LG

LGFM

DALI

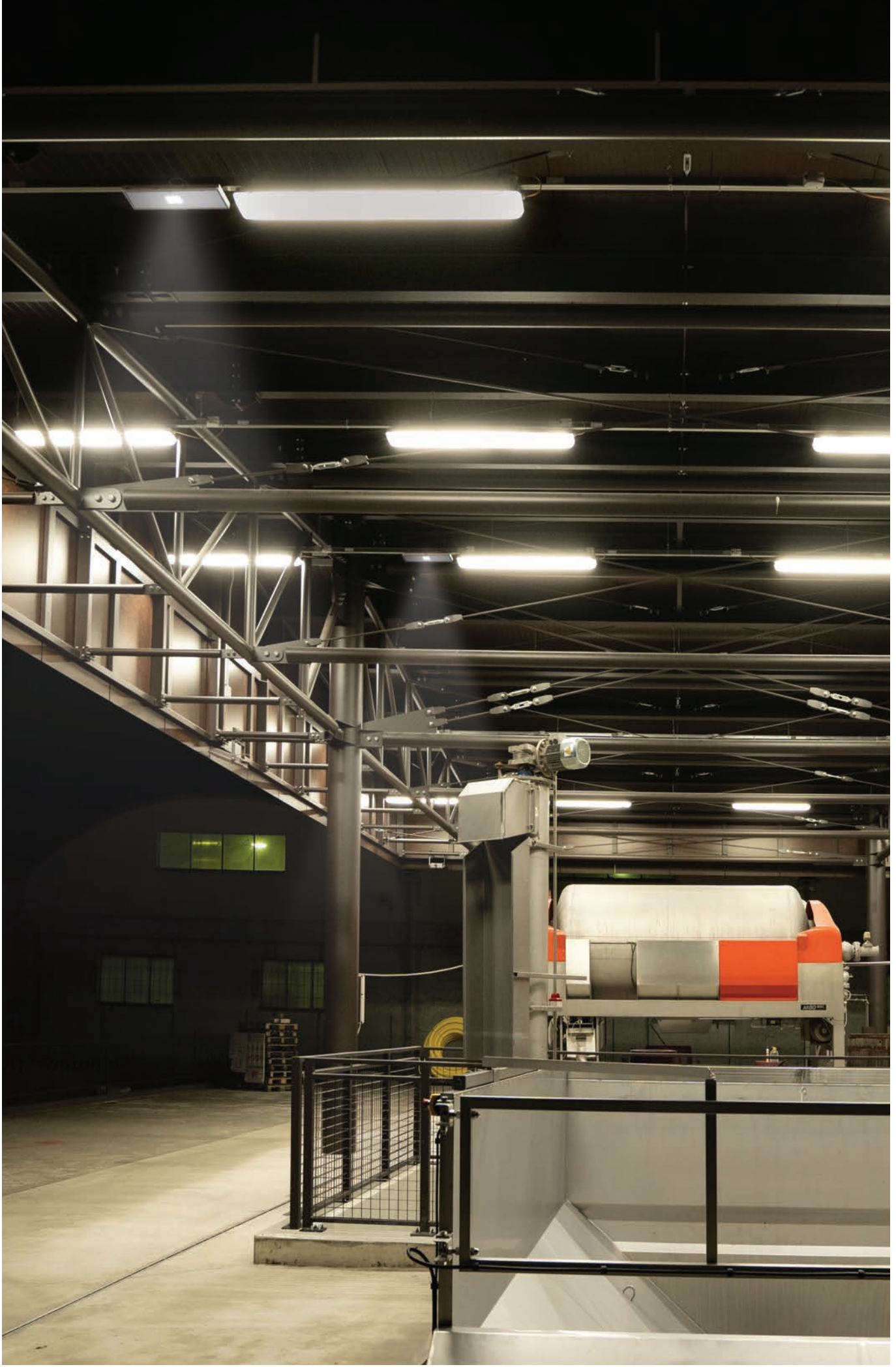

Formula 65

emergenza



Autonomia regolabile e possibilità di batteria supplementare per raddoppiare il flusso e la sicurezza (Booster battery).



Grande flessibilità grazie a molteplici versioni ed accessori per tutte le esigenze di installazione.



Corpo con numerosi ingressi in prerottura e il fissaggio diretto su scatola di derivazione.

Applicazioni

Industriale, terziario

Caratteristiche

Alimentazione* 230Vac±10%, 50÷60Hz

Installazioni parete, soffitto, incasso, controsoffitto

Tempo di ricarica 12h

Corpo Policarbonato, bianco RAL 9003

Ottica Simmetrica bianca

Schermo Policarbonato trasparente

Conformità EN 60598-1, EN 60598-2-2, EN 60598-2-22, UNI EN 1838, UNI 11222, EN62034

* Sistemi LG230, LG24, HT considerare i parametri della centrale utilizzata

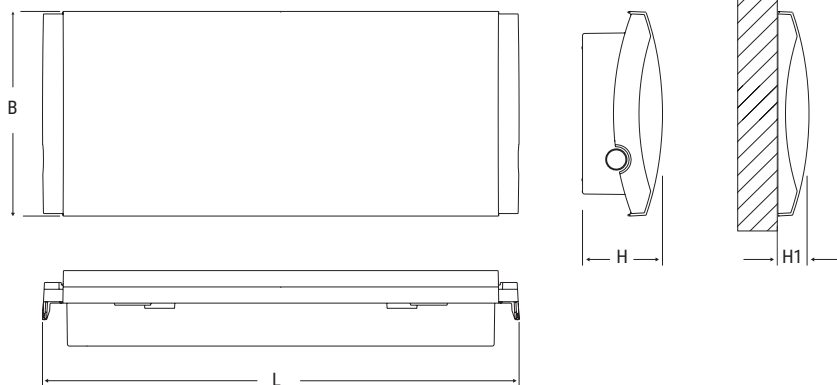

Dimensioni mm				Distanza di visibilità (DV)	
L	B	H	H1	Parete	Bandiera
354	152	49	26	25 m	28 m
VERSIONI CTS - HT - GL					
354	152	63	26	25 m	28 m

Indicazioni di installazione secondo EN 1838

FORMULA 65

Altezza apparecchio ↓ (m)	Interasse fra gli apparecchi VIE DI ESODO □ ↔ □		Area illuminata da ogni apparecchio GRANDI AREE 	
	Parete (m)	Plafone (m)	Parete (m)	Plafone (m)
2,5	13	-	10x12	-
3	-	20	-	121x16
7	-	28	-	16x22

illuminamento >1lx a pavimento lungo la linea centrale senza riflessioni Emax/Emin <40

illuminamento >0,5lx a pavimento senza riflessioni Emax/Emin <40

Prestazioni riferite all'apparecchio Cod. Ord. 19430 1700 lm

Coefficiente di manutenzione 0,8

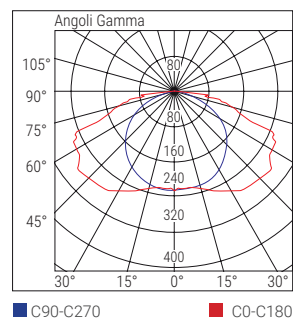

	Cod. ord.	W eq.	Descrizione	Versione	Autonomia h	Flusso SE lm	BOOSTER BATTERY Flusso SE lm >50%	Flusso SA lm		Assorbimento		Note
								DC	AC	DC	AC	
TR	19200N	8	F65 LED 8W IP65 SE 1/3	SE	1/3	150/70		-			1.1W	
	19202N	11	F65 LED 11W IP65 SE 1/3	SE	1/3	200/80		-			1.1W	
	19204N	11	F65 LED 11W IP65 SA 1/3	SE/SA	1/3	200/80		160			2.5W	
	19206N	24	F65 LED 24W IP65 SE 1/3	SE	1/3	450/160		-			1.1W	
	19208N	24	F65 LED 24W IP65 SA 1/3	SE/SA	1/3	450/160		160			2.5W	
	19210N	36	F65 LED 36W IP65 SE 1/3	SE	1/3	700/240		-			1.1W	
	19212N	36	F65 LED 36W IP65 SA 1/3	SE/SA	1/3	700/240		160			2.5W	
	19430	GL	F65 LED GL IP65 SE 1	SE	1/1.5/3	1700/1100/700		-			1.1W	
19431	GL	F65 LED GL IP65 SA 1	SE/SA	1/1.5/3	1700/1100/700		300			3.8W		
AT	R0818	8	F65 LED 8W IP65 AT SE	SE	1/1.5/2/3/8	180/130/100/70/30		-			1.5W	
	R1124	24	F65 LED 24W IP65 AT SE	SE	1/1.5/2/3/8	450/300/230/160/70		-			1.5W	
	R1124SA	36	F65 LED 24W IP65 AT SA	SE/SA	1/1.5/2/3/8	450/300/230/160/70		250			4.5W	
	R2436	36	F65 LED 36W IP65 AT SE	SE	1/1.5/2/3/8	700/450/350/240/100		-			1.5W	
	R2436SA	36	F65 LED 36W IP65 AT SA	SE/SA	1/1.5/2/3/8	700/450/350/240/100		250			5.0W	
	19432	GL	F65 LED GL IP65 AT AR SE	SE	1/1.5/2/3/8	1500/1000/750/550/190	RA06 BATTERY	-			3.4W	
	19433	GL	F65 LED GL IP65 AT AR SA	SE/SA	1/1.5/2/3/8	1500/1000/750/550/190	RA06 BATTERY	500			6.6W	
CT	19290	11	F65LED 11W IP65 CT SE	SE	1/1.5/2/3/8	300/220/180/120/50		-			4.5W	
	19291	24	F65LED 24W IP65 CT SE	SE	1/1.5/2/3/8	500/350/280/200/80		-			4.5W	
	19292	36	F65LED 36W IP65 CT SE	SE	1/1.5/2/3/8	800/550/420/300/150		-			4.5W	
	19293	36GL	F65LED 36GL IP65 CT SE	SE	1/1.5/2/3/8	1000/700/520/400/170		-			4.5W	
	19294	24	F65LED 24W IP65 CT SA	SE/SA	1/1.5/2/3/8	500/350/280/200/50		250			7.5W	
	19295	36	F65LED 36W IP65 CT SA	SE/SA	1/1.5/2/3/8	800/550/420/300/150		250			7.5W	
	19296	36GL	F65LED 36GL IP65 CT SA	SE/SA	1/1.5/2/3/8	1000/700/520/400/170		250			7.5W	
	19434	GL	F65 LED GL IP65 CT AR SE	SE	1/1.5/2/3/8	1500/1000/750/550/190	RA06 BATTERY	-			3.4W	
	19435	GL	F65 LED GL IP65 CT AR SA	SE/SA	1/1.5/2/3/8	1500/1000/750/550/190	RA06 BATTERY	500			6.6W	

Gli apparecchi CT possono integrare dispositivi opzionali per l'espansione ad altri sistemi: Modulo LG cod.15036 - Modulo LGFM Cod.15037 - Modulo DALI cod.15038

	Cod. ord.	W eq.	Descrizione	Versione	Autonomia h	Flusso SE lm	BOOSTER BATTERY Flusso SE lm >50%	Flusso SA lm		Assorbimento		Note
								DC	AC	DC	AC	
CTS	LG230											
	31124	8	F65 LED 8W LG230					400		4.1W	8.5VA	
	31125	11	F65 LED 11W LG230 LS-UV					600		6.4W	8.1VA	
	31150	24	F65 LED 24W LG230 LS-UV					1000		10.4W	12VA	
	31122	36	F65 LED 36W LG230 LS-UV					1600		15W	15.9VA	
LG24												
32094	8	F65 LED 8W SE LGS24					400			3.8W		
32091	8	F65 LED 8W LGS24 SA LS-UV					400	1600		4.3W	15.2VA	
32115	36	F65 LED 36W LGS24 SE LS-UV					800/1600			8/16W		



SEGUE >

Formula 65



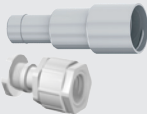

emergenza

	Cod. ord.	W eq.	Descrizione	Flusso SE lm	Flusso SA lm	Assorbimento		Note
						DC	AC	
HT	HT230							
	17435	8	F65 LED 8W HT IP65		400	4.4W	8.9VA	
	17436	11	F65 LED 11W HT IP65		600	6.1W	6.4VA	
	17437	24	F65 LED 24W HT IP65		1000	10.2W	10.4VA	
	17438	36	F65 LED 36W HT IP65		1600	14.3W	14.5VA	
	HT DALI							
	31124DL	8	F65 8W LED HT DALI		400	4.1W	8.5VA	
	31150DL	24	F65 24W LED HT DALI		1000	10.4W	12VA	
	31122DL	36	F65 36W LED HT DALI		1600	15W	15.9VA	

ACCESSORI - in dotazione

	ADATTATORE TUBO 16/20mm BIANCO Installazione con tubo Ø 16 o Ø 20 mm PRESSATUBO M20		ADESIVI SX/DX/BASSO Solo per versioni SA Cod. Ord. 19044
	SCATOLA DA INCASSO + CORNICI Per installazione ad incasso Cod. Ord. 19040 (Solo nelle Vers. TR)		

ACCESSORI - da ordinare separatamente

	BOOSTER BATTERY Compatibile con Cod. Ord. 19432 - 19433 Cod. Ord. RA06 - LiFe 9.6V 1.5Ah		GRIGLIA DI PROTEZIONE Dimensioni 440x215x99 mm Cod. Ord. 3912
	SCATOLA DA INCASSO + CORNICI Per installazione ad incasso Cod. Ord. 19040 (escluso versione GL) Cod. Ord. 19048 (solo versione GL)		MODULO LG - LGFM - DALI LG - Cod. Ord. 15036 (solo per apparecchi CT) LGFM - Cod. Ord. 15037 (solo per apparecchi CT) DALI - Cod. Ord. 15038 (solo per apparecchi CT)
	STAFFA CONTROSOFFITTO EX Incasso in controsoffitto - Foro incasso: 370 x 130 mm Cod. Ord. 19041 (escluso versione GL) Cod. Ord. 19049 (solo versione GL)		MODULO RM Rest Mode Cod. Ord. 15048
	STAFFA A PARETE PER BANDIERA Cod. Ord. 19045		TELECOMANDO INIBIT RM RM solo per apparecchi TR e AT equipaggiati di modulo RM Cod. Ord. 2730
	SCHERMI BANDIERA Serigrafia su policarbonato trasparente Cod. Ord. 19042 (SX/DX) Cod. Ord. 19043 (BASSO)		



Metrica

emergenza



 Flusso luminoso fino a 1600lm ed autonomia regolabile.

 Ottica progettata per orientare il fascio luminoso verso il suolo. Di serie monta una lente aggiuntiva a fascio controllato progettato per le vie di esodo. Smontando la lente l'ampiezza del fascio è ideale per installazioni sopraporta.

Applicazioni

Terziario anche per applicazioni in ambienti di design

Caratteristiche

Alimentazione* 230Vac \pm 10%, 50-60Hz

Installazioni Parete, incasso

Tempo di ricarica 12h

Corpo Policarbonato, bianco RAL 9003

Ottica Alluminio antiabbagliamento

Schermo Policarbonato trasparente

Conformità EN 60598-1, EN 60598-2-2, EN 60598-2-22, UNI EN 1838, UNI 11222, EN 62034

* Sistemi LG230, LG24, HT considerare i parametri della centrale utilizzata

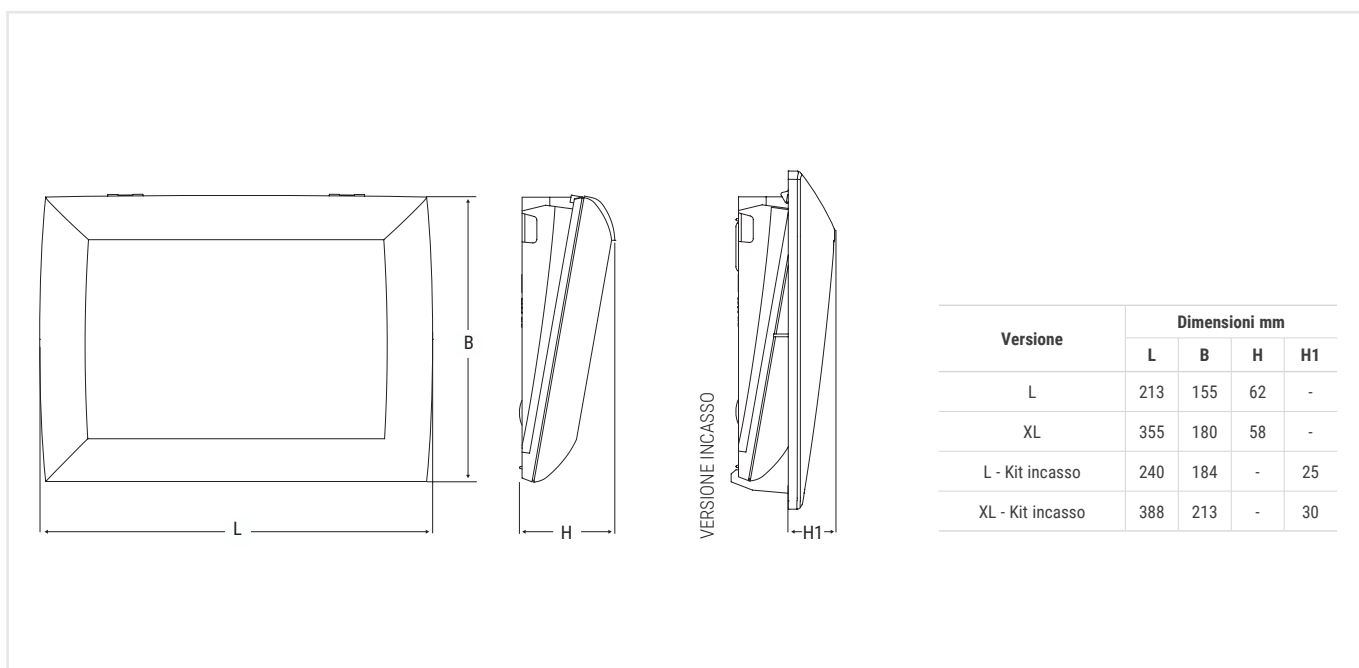

Versione	Dimensioni mm			
	L	B	H	H1
L	213	155	62	-
XL	355	180	58	-
L - Kit incasso	240	184	-	25
XL - Kit incasso	388	213	-	30

Indicazioni di installazione secondo EN 1838

Lente	Altezza Apparecchio	Interasse fra gli apparecchi VIE DI ESODO		Area illuminata da ogni apparecchio GRANDI AREE	
	(m)	Parete (m)	Plafone (m)	Parete (m)	Plafone (m)
Presente	2.5	16	-	-	-
Rimossa	2.5	-	-	7x10	-

illuminamento >1lx a pavimento lungo la linea centrale senza riflessioni Emax/Emin <40

illuminamento >0.5lx a pavimento senza riflessioni Emax/Emin <40

METRICA CON LENTE

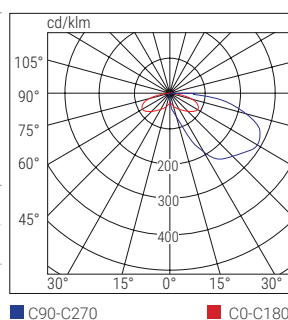

METRICA SENZA LENTE

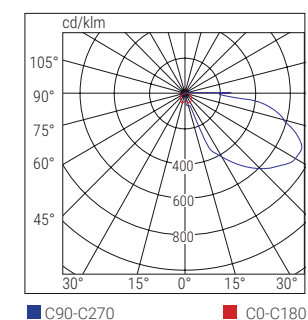

Prestazioni riferite all'apparecchio Cod. Ord. 19421 680lm - Coefficiente di manutenzione 0.8

	Cod. ord.	W eq.	Descrizione	Versione	Autonomia h	Flusso SE lm	Flusso SA lm	Assorbimento		Note
								DC	AC	
CT	19420	11	METRICA LED CT SA L	SE/SA	1/1.5/ 2/3/8	340/230/170/120/50	200		5 W	
	19421	36	METRICA LED CT SA XL	SE/SA	1/1.5/ 2/3/8	680/460/350/250/90	200		5 W	
Gli apparecchi CT possono integrare dispositivi opzionali per l'espansione ad altri sistemi: Modulo LG cod.15036 - Modulo LGFM Cod.15037 - Modulo DALI cod.15038										
CTS	LG230									
	31121	11	METRICA LED LGS230 L LS-UV	SE/SA			550	6.8 W	8.6 VA	
	31123	36	METRICA LED LGS230 XL LS-UV	SE/SA			1100	11.3 W	12.6 VA	
	LG24									
	32090	11	METRICA LED LGS24 L LS-UV	SE/SA		260	550	3 W	6.8 VA	
	32093	36	METRICA LED LGS24 XL LS-UV	SE/SA		530	1100	4.3 W	11.1 VA	
HT	HT230									
	17423	11	METRICA LED HT L	SE/SA			550	6.3 W	6.8 VA	
	HTDALI									
17424	36	METRICA LED HT XL	SE/SA			1100	11 W	11.1 VA		

ACCESSORI - in dotazione



PRESSATUBO PG16/PG20
Removibile per installazioni sopraporta

Cod. Ord. **3727**



ADESIVI SX/DX/BASSO
Solo versione XL

Cod. Ord. **12941**

ACCESSORI - da ordinare separatamente



KIT INCASSO

Cod. Ord. **12942** (Versione L)
Cod. Ord. **12943** (Versione XL)



MODULO LG - LGFM - DALI

LG - Cod. Ord. **15036** (solo per apparecchi CT)
LGFM - Cod. Ord. **15037** (solo per apparecchi CT)
DALI - Cod. Ord. **15038** (solo per apparecchi CT)

LG
LGFM
DALI

Lumax 65

emergenza



Alto flusso luminoso ad emissione diffusa



Illuminazione ed illuminazione di emergenza integrata con molteplici sistemi di controllo, sia autoalimentati che centralizzati



Disponibile versione con sensore di presenza microonde per l'attivazione automatica dell'illuminazione

Applicazioni

Indoor, outdoor, terziario civile in condomini, luce scale, corridoi, negozi, alberghi, ristoranti

Caratteristiche

Alimentazione* 230Vac \pm 10%, 50 \div 60Hz

Installazioni parete, plafone

Tempo di ricarica 12h

Corpo Policarbonato, grigio RAL 9006

Schermo Policarbonato opale

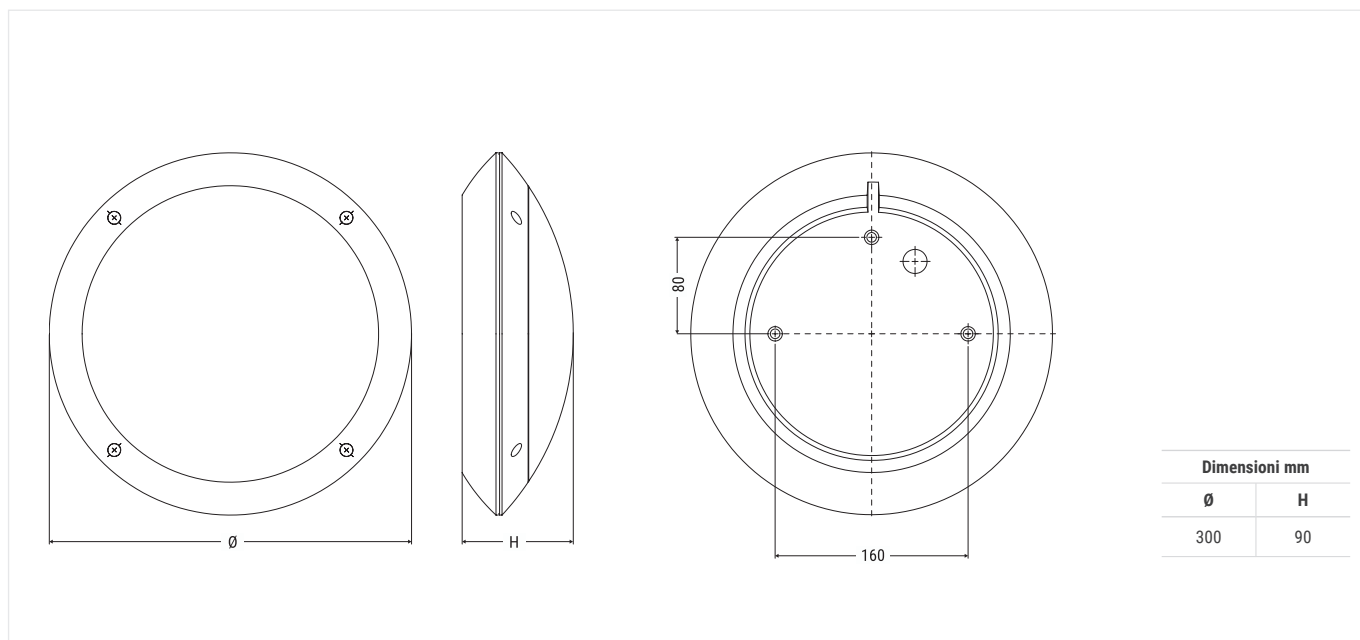

Conformità EN 60598-1, EN 60598-2-22, UNI EN 1838, UNI 11222, EN 62034

* Sistemi LG230, LG24, HT considerare i parametri della centrale utilizzata



040

Indicazioni di installazione secondo EN 1838





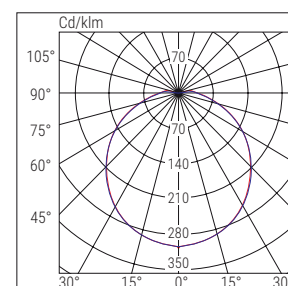

Altezza apparecchio  (m)	Interasse fra gli apparecchi VIE DI ESODO 		Area illuminata da ogni apparecchio GRANDI AREE 	
	Parete (m)	Plafone (m)	Parete (m)	Plafone (m)
2.5	6	-	6x6	-
3	-	10	-	6x6
illuminamento >1lx a pavimento lungo la linea centrale senza riflessioni Emax/Emin <40			illuminamento >0.5lx a pavimento senza riflessioni Emax/Emin <40	
Prestazioni riferite all'apparecchio Cod. Ord. 37126 278 lm			Coefficiente di manutenzione 0.8	

LUMAX 65



■ C0-C180

■ C90-C270

	Cod. ord.	Descrizione	Versione	Autonomia h	Flusso SE lm	Flusso SA lm	Assorbimento		Note
							DC	AC (SE/SA)	
CT	37126	LUMAX65 GR SE/SA CT 4K	SE/SA	1/1.5/2/3/8	340/227/227/170/68	1850		5/18W	
	37236	LUMAX65 GR SE/SA CT 4K MW	SE/SA	1/1.5/2/3/8	340/227/227/170/68	1850		5/18W	 
Gli apparecchi CT possono integrare dispositivi opzionali per l'espansione ad altri sistemi: Modulo LG cod.15036 - Modulo LGFM Cod.15037 - Modulo DALI cod.15038									
CTS	LG230								
	31090	LUMAX65 GR S230 SE/SA 4K	SE/SA			1850	18.5W	20VA	
	31208	LUMAX65 GR S230 SE/SA 4K MW	SE/SA			1850	18.5W	20VA	
	LG24								
	32067	LUMAX65 GR S24 SE/SA 4K	SE/SA		340	1850	4.3W	18.5VA	
	32122	LUMAX65 GR S24 SE/SA 4K MW	SE/SA		340	1850	4.3W	18.5VA	
HT	HT230								
	31092	LUMAX65 GR HT 4K				1850	17W	18.5VA	
	31210	LUMAX65 GR HT 4K MW				1850	17W	18.5VA	



Completa

emergenza



Autonomia regolabile da 1 a 8h e Grado di protezione agli urti **IK09** con Guscio IP66 opzionale, con **resistenza meccanica superiore, fino a 5 volte, rispetto ad un apparecchio tradizionale.**



L'ampia dotazione di accessori consente di utilizzare un solo apparecchio per incasso, plafone, bandiera e cartongesso. Guscio IP66 IK09 per l'installazione in ambienti gravosi.



Installazione ad incasso con separazione del corpo del gruppo diffusore/riflettore che resta solida all'elettronica e può essere installato velocemente nella scatola ad incasso in dotazione.

Applicazioni

Industriale, Terziario, Civile.

Caratteristiche

Alimentazione

230Vac \pm 10%, 50 \div 60Hz

Installazioni Parete, soffitto, incasso, controsoffitto, segnaletica a bandiera e a parete

Tempo di ricarica 12h

Corpo Policarbonato, bianco RAL 9003

Ottica Simmetrica, bianca

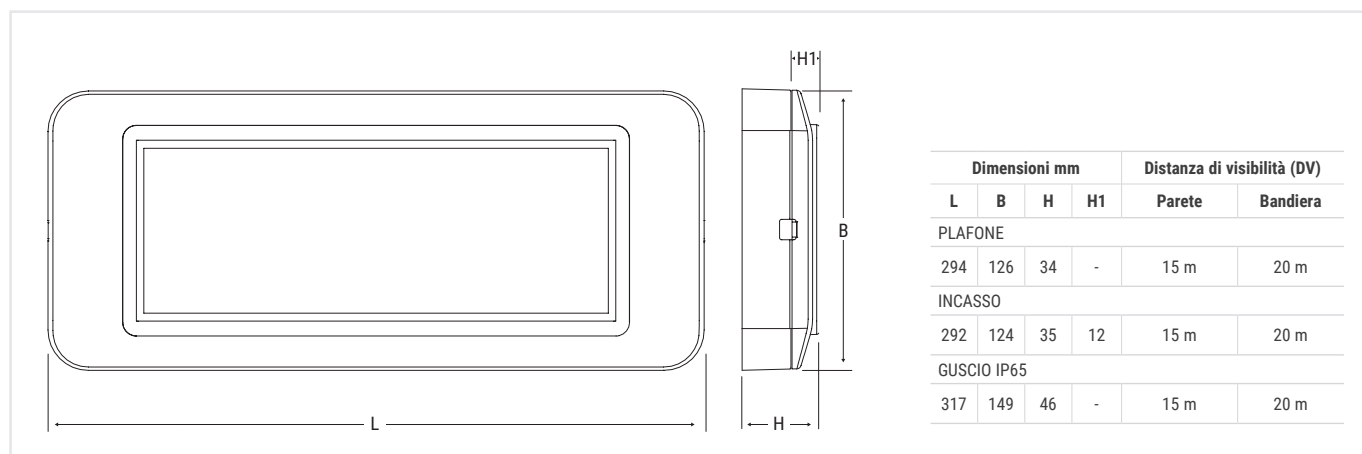

Schermo Policarbonato trasparente

Conformità EN 60598-1, EN 60598-2-2, EN 60598-2-22, UNI EN 1838, UNI 11222, EN 62034



042

Indicazioni di installazione secondo EN 1838





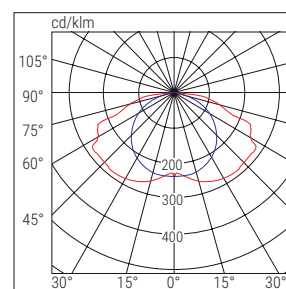

Altezza apparecchio  (m)	Interasse fra gli apparecchi VIE DI ESODO 		Area illuminata da ogni apparecchio GRANDI AREE 	
	Parete (m)	Plafone (m)	Parete (m)	Plafone (m)
2.5	6	-	4x6	-
3	-	11	-	8x8
illuminamento >1lx a pavimento lungo la linea centrale senza riflessioni Emax/Emin <40			illuminamento >0.5lx a pavimento senza riflessioni Emax/Emin <40	
Prestazioni riferite all'apparecchio Cod. Ord. 4108N 240 lm			Coefficiente di manutenzione 0.8	

COMPLETA



■ C90-C270

■ C0-C180

	Cod. ord.	W eq.	Descrizione	Versione	Autonomia h	Flusso SE lm	Flusso SA lm	Assorbimento		Note
								DC	AC	
TR	4101N	8	COMPLETA LED 8W SE 1/3	SE	1/3	150/70	-	1.1W		
	4102N	11	COMPLETA LED 11W SE 1/3	SE	1/3	200/80	-	1.1W		
	4103N	24	COMPLETA LED 24W SE 1/3	SE	1/3	500/180	-	1.1W		
	4105N	24	COMPLETA LED 24W SA 1/3	SE/SA	1/3	500/180	160	2.5W		
	4108N	36	COMPLETA LED 36W SE 1/3	SE	1/3	700/240	-	1.1W		
	4110N	36	COMPLETA LED 36W SA 1/3	SE/SA	1/3	700/240	160	2.5W		
AT	4210	8	COMPLETA LED 8W AT SE	SE	1/1.5/2/3/8	200/140/110/80/35	-	1.5W		
	4211	24	COMPLETA LED 24W AT SE	SE	1/1.5/2/3/8	450/300/230/160/70	-	1.5W		
	4213	24	COMPLETA LED 24W AT SA	SE/SA	1/1.5/2/3/8	450/300/230/160/70	250	4.5W		
	4212	36	COMPLETA LED 36W AT SE	SE	1/1.5/2/3/8	700/470/360/250/100	-	1.5W		
	4214	36	COMPLETA LED 36W AT SA	SE/SA	1/1.5/2/3/8	700/470/360/250/100	250	4.5W		
CT	4200	8	COMPLETA LED 8W CT SE	SE	1/1.5/2/3/8	150/100/75/55/25	-	4.5W		
	4201	11	COMPLETA LED 11W CT SE	SE	1/1.5/2/3/8	250/170/130/85/35	-	4.5W		
	4202	24	COMPLETA LED 24W CT SE	SE	1/1.5/2/3/8	450/305/230/156/65	-	4.5W		
	4203	11	COMPLETA LED 11W CT SA	SE/SA	1/1.5/2/3/8	250/170/130/85/35	250	7.5W		
	4204	24	COMPLETA LED 24W CT SA	SE/SA	1/1.5/2/3/8	450/305/230/156/65	250	7.5W		
	4205	36	COMPLETA LED 36W CT SE	SE	1/1.5/2/3/8	700/470/360/250/100	-	4.5W		
	4206	36	COMPLETA LED 36W CT SA	SE/SA	1/1.5/2/3/8	700/470/360/250/100	250	7.5W		
Gli apparecchi CT possono integrare dispositivi opzionali per l'espansione ad altri sistemi: Modulo LG cod.15036 - Modulo LGFM Cod.15037 - Modulo DALI cod.15038										
CTS	LG230									
	31216	24	COMPLETA LED LGS230	SE/SA			420	4.1W	8.5 VA	
CTS	LG24									
	31226	24	COMPLETA LED LGS24	SE/SA		400	400	3.8W		
HT	HT230									
	31217	24	COMPLETA LED HT	SE/SA			420	4.4W	8.9 VA	

SEGUE >

Completa

emergenza

ACCESSORI - in dotazione



ADESIVI SX/DX/BASSO

Cod. Ord. **4278**



SCATOLA DA INCASSO

Cod. Ord. **3733**

ACCESSORI - da ordinare separatamente

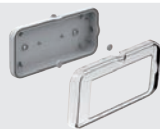

KIT GUSCIO IP66 - IK09

Per ottenere una resistenza meccanica fino a 5 volte maggiore, rispetto agli apparecchi tradizionali (IK07)
Cod. Ord. **4112**

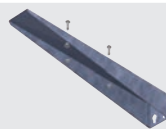

STAFFA PARETE X BANDIERA

Cod. Ord. **4265**

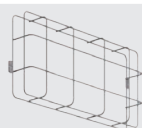

GRIGLIA DI PROTEZIONE

Dimensioni: 440x215x98,7 mm

Cod. Ord. **3912**



STAFFA CONTROSOFFITTO

Cod. Ord. **4266**



MODULO LG - LGFM - DALI

LG - Cod. Ord. **15036** (solo per apparecchi CT)

LGFM - Cod. Ord. **15037** (solo per apparecchi CT)

DALI - Cod. Ord. **15038** (solo per apparecchi CT)

LG

LGFM

DALI



SCHERMO BANDIERA BASSO

Serigrafia su policarbonato trasparente

Cod. Ord. **4268**



MODULO RM

Rest Mode

Cod. Ord. **15048**

TR

AT



SCHERMI BANDIERA SX/DX

Serigrafia su policarbonato trasparente

Cod. Ord. **4267**



TELECOMANDO INIBIT RM

RM solo per apparecchi TR e AT equipaggiati di modulo RM

Cod. Ord. **2730**

RM



SCHERMI SX/DX/BASSO

Serigrafia su policarbonato opale

Cod. Ord. **4269**





Up LED

emergenza



 Design compatto con solo 2 cm di spessore. Flusso luminoso fino a 500 lm.

 Autonomia regolabile da 1 a 8 h. Disponibili tutti gli accessori per installazioni particolari come il kit binario trifase.

 Sistema ottico con 4 lenti trasparenti per massimizzare l'illuminamento. La versione 824 installa lenti opali per un'illuminazione più diffusa.

Applicazioni

Industriale, terziario, ospedali, scuole, civile

Caratteristiche

Alimentazione 230Vac \pm 10%, 50÷60Hz

Installazioni parete, plafone, binario trifase

Tempo di ricarica 12h

Corpo Policarbonato, bianco RAL 9003

Ottica Lenti in policarbonato

Schermo Policarbonato trasparente

Conformità EN 60598-1, EN 60598-2-22, UNI EN 1838, UNI 11222, EN 62034

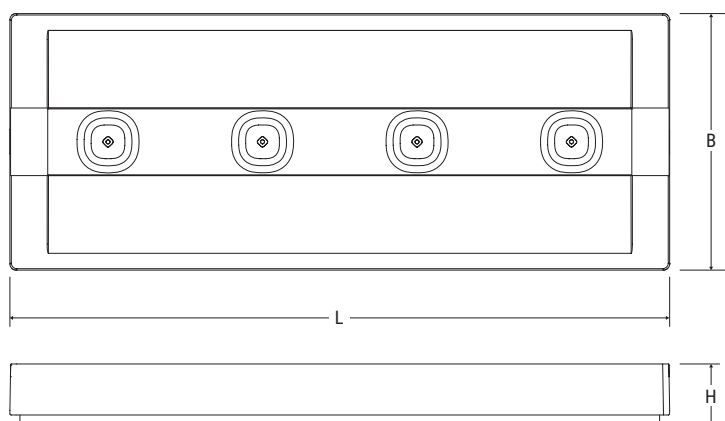

Dimensioni mm			Distanza di visibilità (DV)
L	B	H	
213	83	20	20m

Indicazioni di installazione secondo EN 1838

Altezza apparecchio (m)	Interasse fra gli apparecchi VIE DI ESODO		Area illuminata da ogni apparecchio GRANDI AREE	
	Parete (m)	Plafone (m)	Parete (m)	Plafone (m)
2.5	8	-	5x6	-
3	-	15	-	14x14
illuminamento >1lx a pavimento lungo la linea centrale senza riflessioni Emax/Emin <40			illuminamento >0.5lx a pavimento senza riflessioni Emax/Emin <40	
Prestazioni riferite all'apparecchio Cod. Ord. 4304 500 lm			Coefficiente di manutenzione 0.8	

UP LED

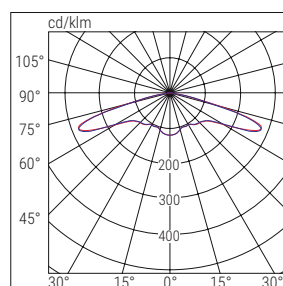

■ C90-C270

■ C0-C180

UP LED 824

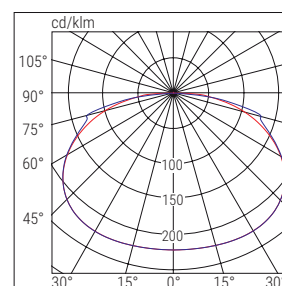

■ C0-C180

■ C90-C270

	Cod. ord.	W eq.	Descrizione	Versione	Autonomia h	Flusso SE lm	Flusso SA lm	Assorbimento		Note
								DC	AC	
TR	4300	6-8	UP LED 6-8W SE 1.5/3 IP65	SE	1.5/3	250/130			1 W	
	4301	11-24	UP LED 11-24W SE 1.5/3 IP65	SE	1.5/3	300/160			1 W	
	4302	24-36	UP LED 24-36W SE 1/3 IP65	SE	1/3	500/250			1 W	
	4303	11-24	UP LED 11-24W SA 1.5/3 IP65	SE/SA	1.5/3	300/160	180		2.3 W	
	4304	24-36	UP LED 24-36W SA 1/3 IP65	SE/SA	1/3	500/250	240		2.3 W	
	824S	8	UP LED 824S SE TR 3	SE	3	100			1 W	
	824M	11	UP LED 824M SE TR 1.5	SE	1	160			1 W	
	824L	24	UP LED 824L SE TR 1.5	SE	1	300			1 W	
	824MSA	11	UP LED 824M SA TR 1.5	SE/SA	1	160	100		2.3 W	
	824LSA	24	UP LED 824L SA TR 1.5	SE/SA	1	300	100		2.3 W	
824XLSA	36	UP LED 824XL SA TR 1	SE/SA	1	500	100		2.3 W		
AT	4374	11-24	UPLD 1124W IP65 AT SE	SE	1/1.5/2/3/8	300/230/170/120/50			1.6 W	
	4375	24-36	UPLD 2436W IP65 AT SE	SE	1/1.5/2/3/8	500/350/250/180/80			1.6 W	
	4376	11-24	UPLD 1124W IP65 AT SA	SE/SA	1/1.5/2/3/8	300/230/170/120/50	110		2.9 W	
	4377	24-36	UPLD 2436W IP65 AT SA	SE/SA	1/1.5/2/3/8	500/350/250/180/80	200		2.9 W	
CT	4370	11-24	UPLD 1124W IP65 CT SE	SE	1/1.5/ 2/3/8	300/230/170/120/50			1.6 W	
	4371	24-36	UPLD 2436W IP65 CT SE	SE	1/1.5/ 2/3/8	500/350/250/180/80			1.6 W	
	4372	11-24	UPLD 1124W IP65 CT SA	SE/SA	1/1.5/ 2/3/8	300/230/170/120/50	110		2.9 W	
	4373	24-36	UPLD 2436W IP65 CT SA	SE/SA	1/1.5/ 2/3/8	500/350/250/180/80	200		2.9 W	

Gli apparecchi CT possono integrare dispositivi opzionali per l'espansione ad altri sistemi: Modulo LG cod.15036 - Modulo LGFM Cod.15037 - Modulo DALI cod.15038

SEGUE >

Up LED

emergenza

ACCESSORI - in dotazione



KIT ACCESSORI IP65

Passacavo, 2 tappi, guarnizione perimetrale
Escluso versione 824
Cod. Ord. **4318**

ACCESSORI - da ordinare separatamente



SCHERMO BANDIERA

Cod. Ord. **4325**



KIT ACCESSORI IP65

Passacavo, 2 tappi, guarnizione perimetrale
Necessario solo per grado IP65 nelle versioni 824
Cod. Ord. **4318**



MODULO LG - LGFM - DALI

LG - Cod. Ord. **15036** (solo per apparecchi CT)
LGFM - Cod. Ord. **15037** (solo per apparecchi CT)
DALI - Cod. Ord. **15038** (solo per apparecchi CT)

LG
LGFM
DALI

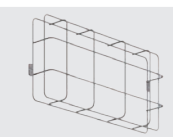

GRIGLIA DI PROTEZIONE

Dimensioni: 305x130x100 mm

Cod. Ord. **18591**



MODULO RM

Rest Mode

Cod. Ord. **15048**

TR
AT



KIT BINARIO TRIFASE

Cod. Ord. **4319**



TELECOMANDO INIBIT RM

RM solo per apparecchi TR e AT equipaggiati di
modulo RM

Cod. Ord. **2730**

RM



SCHERMI SX/DX/BASSO/ALTO

Etichetta su policarbonato opale

Cod. Ord. **4326**



Pratica IP65

emergenza



Apparecchio IP65 particolarmente resistente alle sollecitazioni meccaniche e alle intemperie.



Lente innovativa a tecnologia RTI, per aumentare l'interdistanza di installazione e uniformare l'illuminazione del pittogramma.



Corpo dotato di molti ingressi in prerottura, e di accessori per l'ingresso di tubi $\varnothing 16$ e $\varnothing 20$ mm come l'adattatore PG16/20 ed le membrane IP Plug in dotazione.

Applicazioni

Industriale, Outdoor, Terziario

Caratteristiche

Alimentazione 230Vac $\pm 10\%$, 50÷60Hz

Installazioni Incasso, parete, soffitto, bandiera, sospensione, barra elettrificata

Tempo di ricarica 12h

Corpo Policarbonato, bianco RAL 9003

Ottica Lente in PMMA a tecnologia RTI (Riflessione Totale Interna)

Schermo Policarbonato bianco RAL 9003

Conformità EN 60598-1, EN 60598-2-2, EN 60598-2-22, UNI EN 1838, UNI 11222, EN 62034.

IP65 IK08 850° □ +40°C / 0°C

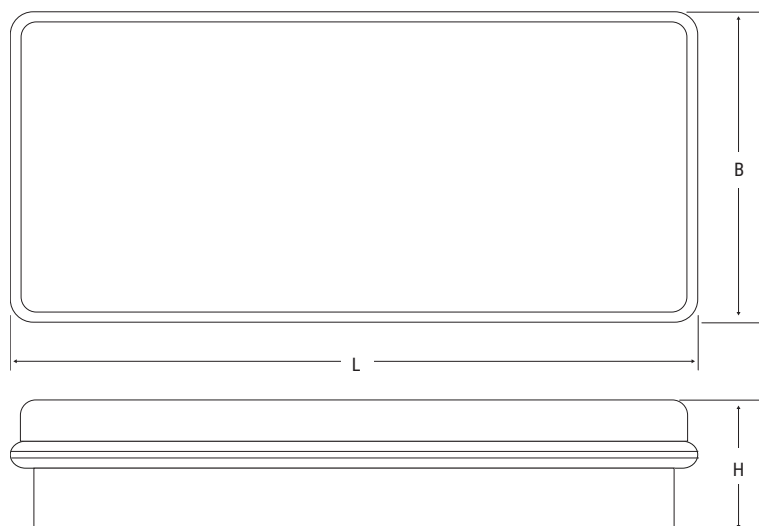

Dimensioni mm			Distanza visibilità (DV)
L	B	H	
300	138	55	25 m

050

Indicazioni di installazione secondo EN 1838

Altezza apparecchio (m)	Interasse fra gli apparecchi VIE DI ESODO		Area illuminata da ogni apparecchio GRANDI AREE	
	Parete (m)	Plafone (m)	Parete (m)	Plafone (m)
2.5	8	-	4x6	-
3	-	9	-	6x7

illuminamento >1lx a pavimento lungo la linea centrale senza riflessioni Emax/Emin <40

illuminamento >0.5lx a pavimento senza riflessioni Emax/Emin <40

Prestazioni riferite all'apparecchio Cod. Ord. 250SE 300 lm

Coefficiente di manutenzione 0.8

PRATICA IP65

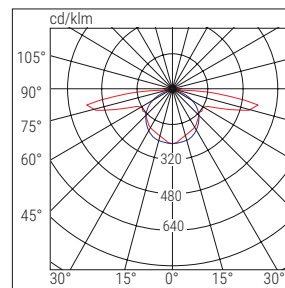

■ C90-C270

■ C0-C180

	Cod. ord.	W eq.	Descrizione	Versione	Autonomia h	Flusso SE lm	Flusso SA lm	Assorbimento		Note
								DC	AC	
TR	250SE	18	PRATICA IP65 300L 1.5/3 SE TR	SE	1.5/3	300/160			1.2 W	
	250SA	18	PRATICA IP65 300L 1.5/3 SA TR	SE/SA	1.5/3	300/160	200		2.5 W	
	500SE	24	PRATICA IP65 500L 1.5/3 SE TR	SE	1.5/3	500/250			1.2 W	
	500SA	24	PRATICA IP65 500L 1.5/3 SA TR	SE/SA	1.5/3	500/250	200		2.5 W	
AT	250ATSE	18	PRATICA IP65 300L SE AT	SE	1/1.5/2/3/8	300/300/250/160/70			2.6 W	
	250ATSA	18	PRATICA IP65 300L SA AT	SE/SA	1/1.5/2/3/8	300/300/250/160/70	200		4.8 W	
	500ATSE	24	PRATICA IP65 500L SE AT	SE	1/1.5/2/3/8	500/500/350/250/100			2.6 W	
	500ATSA	24	PRATICA IP65 500L SA AT	SE/SA	1/1.5/2/3/8	500/500/350/250/100	200		4.8 W	

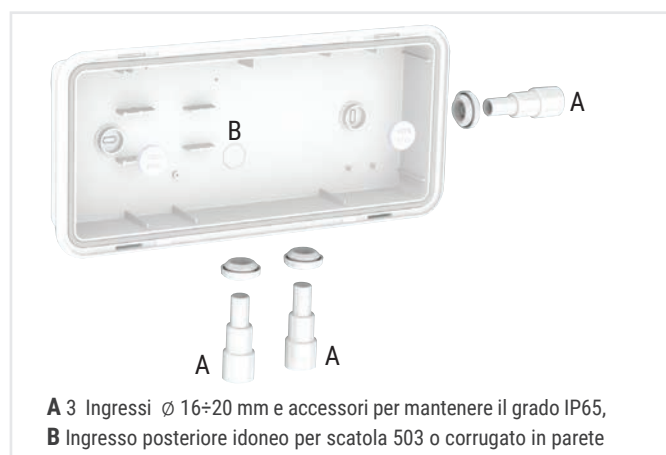

ACCESSORI - in dotazione

	ADATTATORE TUBO 16/20mm BIANCO 2 MEMBRANA PRESSACAVO IP65 Installazione con tubo Ø 16 o Ø 20 mm
	ADESIVI SX/DX/BASSO/ALTO Solo per versioni SA Cod. Ord. 4117

ACCESSORI - da ordinare separatamente

	GANCI PER SOSPENSIONE Cod. Ord. 3723
	SCATOLA DA INCASSO Cod. Ord. 2742
	GRIGLIA DI PROTEZIONE Dimensioni 440x215x99 mm Cod. Ord. 3912
	STAFFA CONTROSOFFITTO Cod. Ord. 2751
	MODULO RM Rest Mode Cod. Ord. 15048
	TR AT
	RM
	SCHERMI Cod. Ord. 4124 (SX/DX) Cod. Ord. 4125 (BASSO) Cod. Ord. 4126 (ALTO)
	ADESIVI SX/DX/BASSO/ALTO Cod. Ord. 4117

Pratica IP42

emergenza



IP42

IK07

850°



+40°C
0°C



Apparecchio idoneo sia per illuminazione di emergenza che segnaletica, grazie ai pittogrammi in dotazione. Corpo costruito per resistere anche in esterni, dotato di batteria innovativa con garanzia 5 anni.



Unico apparecchio con funzione SE ed SA, con autonomia regolabile da 1 a 3h.



Ampi spazi interni al prodotto ne agevolano il cablaggio e la manutenzione. Il corpo è dotato di 3 ingressi in prerottura $\varnothing 16$ e può essere installato sopra una scatola 503. Scatola da incasso in dotazione.

Applicazioni

Terziario, attività commerciali, negozi, ristoranti, uffici

Caratteristiche

Alimentazione 230Vac $\pm 10\%$, 50÷60Hz

Installazioni Parete, soffitto, incasso, sospensione, su barra elettrificata

Tempo di ricarica 12h

Corpo Policarbonato bianco, RAL 9003

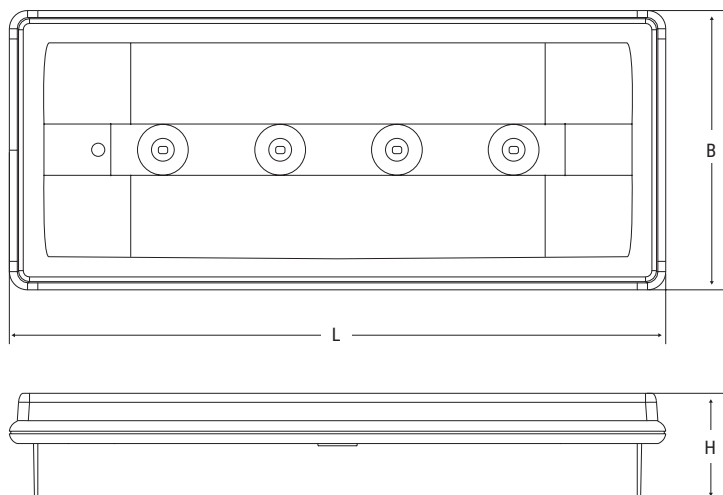

Schermo Policarbonato trasparente

Conformità EN 60598-1, EN 60598-2-2, EN 60598-2-22, UNI EN 1838, UNI 11222, EN 62034



Dimensioni mm			Distanza visibilità (DV)
L	B	H	
280	119	46	21 m

Indicazioni di installazione secondo EN 1838

Altezza apparecchio  (m)	Interasse fra gli apparecchi VIE DI ESODO 		Area illuminata da ogni apparecchio GRANDI AREE 	
	Parete (m)	Plafone (m)	Parete (m)	Plafone (m)
2.5	5	-	3x3	-
3	-	8	-	6x6
illuminamento >1lx a pavimento lungo la linea centrale senza riflessioni Emax/Emin <40			illuminamento >0.5lx a pavimento senza riflessioni Emax/Emin <40	
Prestazioni riferite all'apparecchio Cod. Ord. 4400 100 lm			Coefficiente di manutenzione 0.8	

PRATICA IP42

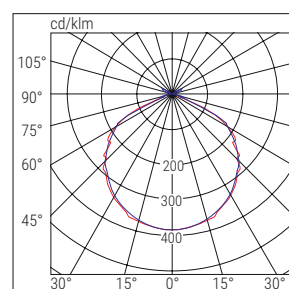

■ C0-C180

■ C90-C270

	Cod. ord.	W eq.	Descrizione	Versione	Autonomia h	Flusso SE lm	Flusso SA lm	Assorbimento		Note
								DC	AC	
TR	4400	11	PRATICA IP42 200L 1/1.5/3 SATR	SE/SA	1/1.5/3	200/160/100	180		1.4 W	
	4401	18	PRATICA IP42 300L 1.5/3 SATR	SE/SA	1.5/3	300/160	180		2.5 W	
	4402	24	PRATICA IP42 500L 1.5/3 SATR	SE/SA	1.5/3	500/250	180		2.5 W	
AT	4403	11	PRATICA IP42 200L SA AT	SE/SA	1/1.5/2/3/8	200/160/130/100/30	180		1.4 W	
	4404	18	PRATICA IP42 300L SA AT	SE/SA	1/1.5/2/3/8	300/300/250/160/70	180		4.8 W	
	4405	24	PRATICA IP42 500L SA AT	SE/SA	1/1.5/2/3/8	500/500/350/250/100	180		4.8 W	

ACCESSORI - in dotazione

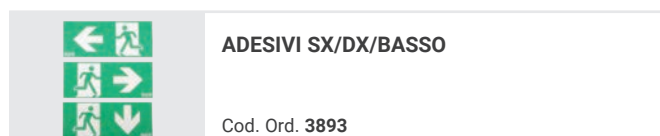
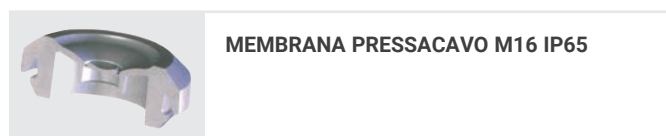

ACCESSORI - da ordinare separatamente

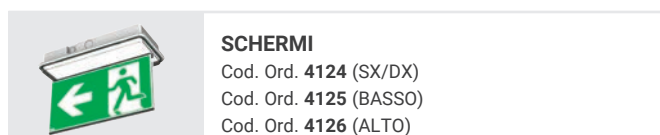
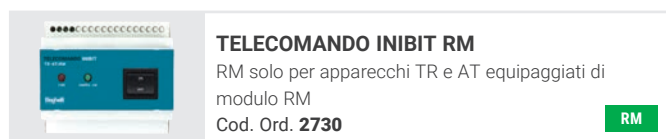
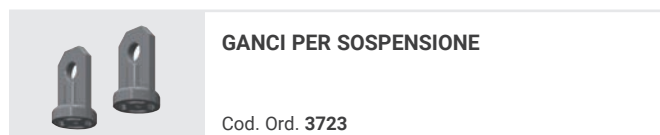
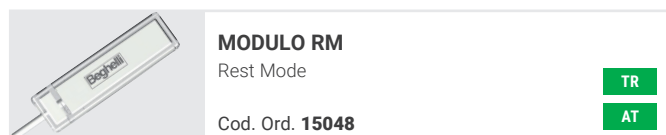
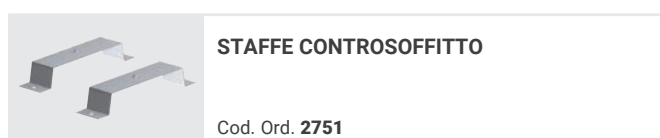
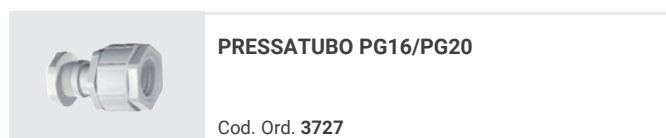

Ticinque

emergenza



Apparecchio ad elevata autonomia, fino a 8h. Nella versione Granluce flusso fino a 1.250lm con autonomia impostata ad 1h. Idonea anche in applicazioni particolari dove sono richiesti elevati flussi luminosi (10lx con 90 min autonomia).



Disponibile sia con grado di protezione IP42 che IP65, installando i pittogrammi la distanza di visibilità è di 28m.



Agevole installazione grazie al connettore rapido PG16/20 ed alle membrane IP Plug in dotazione. Collegamento rapido sui 4 lati mantenendo il grado di protezione IP65, anche su barra elettrificata.

Applicazioni

Industriale, terziario, centri commerciali

Caratteristiche

Alimentazione 230Vac \pm 10%, 50÷60Hz

Installazioni Parete, soffitto

Tempo di ricarica 12h

Corpo Policarbonato bianco RAL 9003

Ottica Simmetrica, bianca

Schermo Policarbonato trasparente



Conformità EN 60598-1, EN 60598-2-22, UNI EN 1838, UNI 11222, EN 62034



Dimensioni mm			Distanza visibilità (DV)
L	B	H	
549	147	43	28 m

054

Indicazioni di installazione secondo EN 1838

Altezza apparecchio  (m)	Interasse fra gli apparecchi VIE DI ESODO 		Area illuminata da ogni apparecchio GRANDI AREE 	
	Parete (m)	Plafone (m)	Parete (m)	Plafone (m)
2.5	8	-	8x8	-
3	-	16	-	11x11
7	-	22	-	14x14

illuminamento >1lx a pavimento lungo la linea centrale senza riflessioni Emax/Emin <40

illuminamento >0.5lx a pavimento senza riflessioni Emax/Emin <40

Prestazioni riferite all'apparecchio Cod. Ord. 8590 800 lm

Coefficiente di manutenzione 0.8

TICINQUE

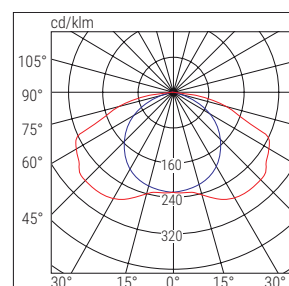

■ C90-C270 ■ C0-C180

	Cod. ord.	W eq.	Descrizione	Versione	Autonomia h	Flusso SE lm	BOOSTER BATTERY Flusso SE lm >50%	Flusso SA lm	Assorbimento		Note
									DC	AC	
TR	8584	18	TICINQUE IP42 LED 18W SE 8	SE	8	260				1.7 W	IP42
	8585	18	TICINQUE IP42 LED 18W SA 8	SA	8	260		300		3.8 W	IP42
	8586	18	TICINQUE IP65 LED 18W SE 8	SE	8	260				1.7 W	IP65
	8587	18	TICINQUE IP65 LED 18W SA 8	SA	8	260		300		3.8 W	IP65
	8590	24	GRANLUCE T5 LED IP65 SE 2	SE	2	800				1.7 W	IP65
	8591	24	GRANLUCE T5 LED IP65 SA 2	SA	2	800		300		3.8 W	IP65
	8597	36	GRANLUCE T5 LED IP65 SE 1	SE	1	1500				1.7 W	IP65
	8598	36	GRANLUCE T5 LED IP65 SA 1	SA	1	1500		300		3.8 W	IP65
AT	8592	36	G.LUCE T5 LED AT AR IP65 SE	SE	1/1.5/2/3/8	1250/1000/800/550/210	RA06 BATTERY			3.4W	IP65
	8593	36	G.LUCE T5 LED AT AR IP65 SA	SA	1/1.5/2/3/8	1250/1000/800/550/210	RA06 BATTERY	500		6.6W	IP65

ACCESSORI - in dotazione

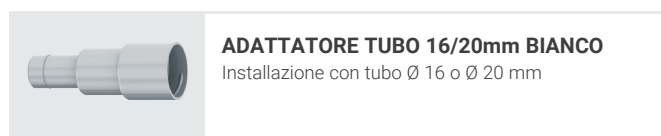
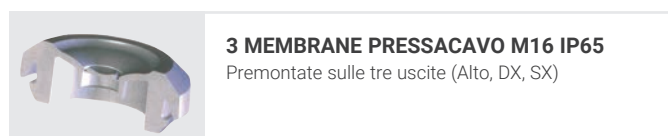

ACCESSORI - da ordinare separatamente

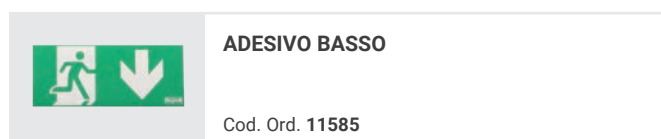
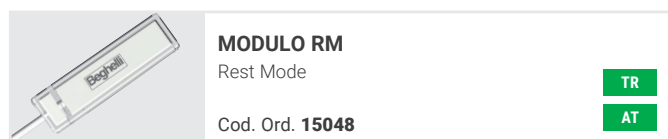
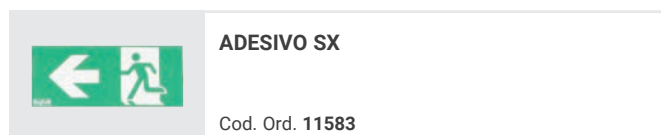
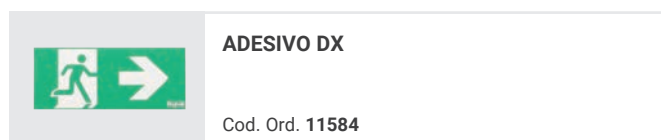
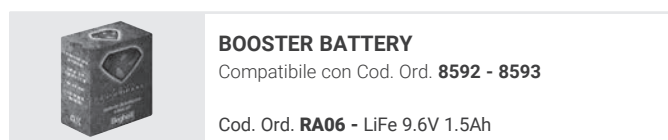

Ticinque TuttoLED

emergenza



IP65 IP42 IK07 850°  +40°C
0°C



Autonomia fino a 5h, flusso fino a 400lm.



Disponibile sia con grado di protezione IP42 che IP65, installando i pittogrammi la distanza di visibilità è di 28m.



Dotata di connettore rapido PG16/20 e di membrane IP Plug per collegamenti rapidi sui 4 lati.

Applicazioni

Industriale, Terziario

Caratteristiche

Alimentazione 230Vac \pm 10%, 50÷60Hz

Installazioni Parete, soffitto

Tempo di ricarica 12h

Corpo Policarbonato grigio RAL 7035

Ottica Simmetrica, bianca

Schermo Policarbonato trasparente

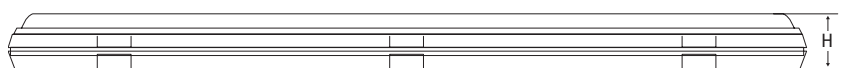
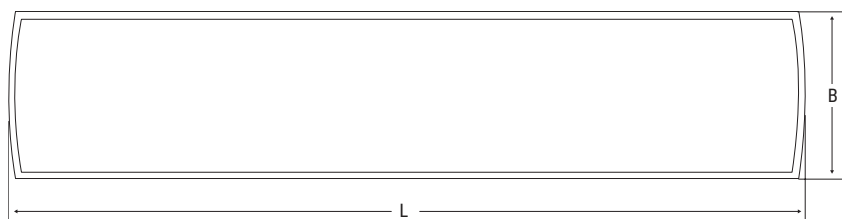

Conformità EN 60598-1, EN 60598-2-22, UNI EN 1838, UNI 11222, EN 62034



Dimensioni mm			Distanza visibilità (DV)
L	B	H	
610	128	54	28 m

056

Indicazioni di installazione secondo EN 1838

Altezza apparecchio  (m)	Interasse fra gli apparecchi VIE DI ESODO 		Area illuminata da ogni apparecchio GRANDI AREE 	
	Parete (m)	Plafone (m)	Parete (m)	Plafone (m)
2.5	7	-	6x6	-
3	-	12	-	9x9
illuminamento >1lx a pavimento lungo la linea centrale senza riflessioni Emax/Emin <40			illuminamento >0.5lx a pavimento senza riflessioni Emax/Emin <40	
Prestazioni riferite all'apparecchio Cod. Ord. 8595 400 lm			Coefficiente di manutenzione 0.8	

TICINQUE TUTTOLED

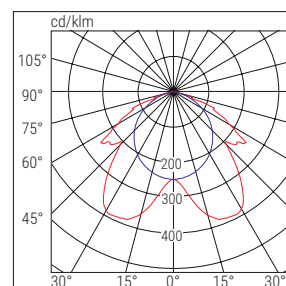



■ C90-C270







■ C0-C180

	Cod. ord.	W eq.	Descrizione	Versione	Autonomia h	Flusso SE lm	Flusso SA lm	Assorbimento		Note
								DC	AC	
TR	8594	18	T5 TUTTOLED IP42 18 SE 5	SE	5	400	-	1.7W		IP42
	8596	18	T5 TUTTOLED IP65 18 SA 5	SE/SA	5	400	300	3.8W		IP65
	8595	18	T5 TUTTOLED IP65 18 SE 5	SE	5	400	-	1.7W		IP65

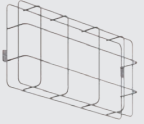
ACCESSORI - in dotazione

	MEMBRANA PRESSACAVO M16/20 IP65		PRESSATUBO PG16/PG20 (Versione IP65) Cod. Ord. 3727
--	--	---	--

ACCESSORI - da ordinare separatamente

	GRIGLIA DI PROTEZIONE Dimensioni: 685x182x110 mm Cod. Ord. 3905		ADESIVO DX Cod. Ord. 11594
	MODULO RM Rest Mode Cod. Ord. 15048 TR		ADESIVO SX Cod. Ord. 11593
	TELECOMANDO INIBIT RM RM solo per apparecchi TR equipaggiati di modulo RM Cod. Ord. 2730 RM		ADESIVO BASSO Cod. Ord. 11595

Stile In

emergenza



IP40

IK05

850°



+40°C
0°C



Apparecchio predisposto per incasso con autonomia fino ad oltre 8h.



L'ampia dotazione di accessori consente di utilizzare un solo apparecchio per incasso, bandiera e cartongesso.



L'installazione ad incasso prevede una scatola in dotazione, per il montaggio a plafone il corpo è predisposto con numerosi ingressi in prerottura per consentire l'ingresso di canaline da ogni direzione.

Applicazioni

Terziario, attività commerciali, negozi, ristoranti, uffici

Caratteristiche

Alimentazione 230Vac \pm 10%, 50÷60Hz

Installazioni Parete, soffitto, incasso, controsoffitto, bandiera

Tempo di ricarica 12h

Corpo Policarbonato bianco RAL 9003

Ottica Simmetrica bianca in policarbonato

Schermo Policarbonato trasparente

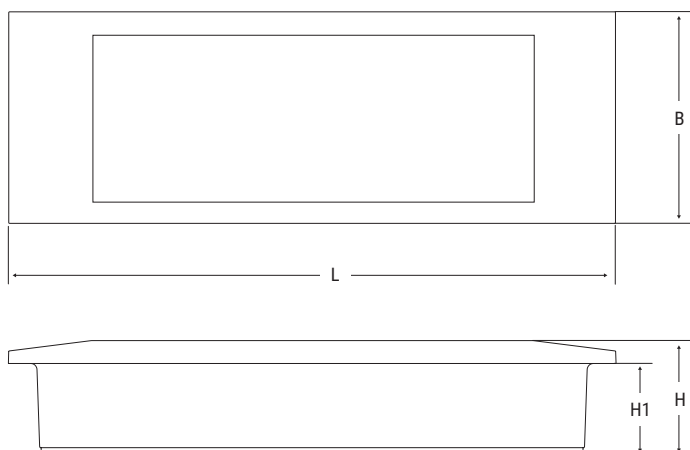

Conformità EN 60598-1, EN 60598-2-2, EN 60598-2-22, UNI EN 1838, UNI 11222, EN 62034



Dimensioni mm				Distanza visibilità (DV)	
L	B	H	H1	schermo	bandiera
292	102	55.5	44.5	15m	20m

058

Indicazioni di installazione secondo EN 1838

Altezza apparecchio  (m)	Interasse fra gli apparecchi VIE DI ESODO 		Area illuminata da ogni apparecchio GRANDI AREE 	
	Parete (m)	Plafone (m)	Parete (m)	Plafone (m)
2.5	5	-	3x3	-
3	-	7	-	5x5
illuminamento >1lx a pavimento lungo la linea centrale senza riflessioni Emax/Emin <40			illuminamento >0.5lx a pavimento senza riflessioni Emax/Emin <40	
Prestazioni riferite all'apparecchio Cod. Ord. 1499L 130 lm			Coefficiente di manutenzione 0.8	

STILE IN 1499, 1499-24

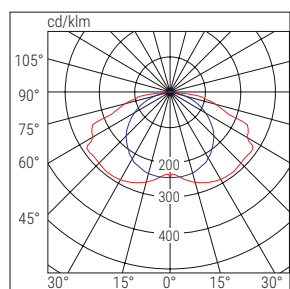

■ C90-C270 ■ C0-C180

STILE IN 1499L

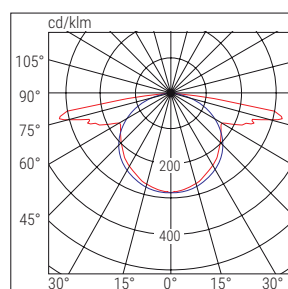

■ C90-C270 ■ C0-C180

	Cod. ord.	W eq.	Descrizione	Versione	Autonomia h	Flusso SE lm	Flusso SA lm	Assorbimento		Note
								DC	AC	
TR	1499	11	STILE IN LED 11 SE8P	SE	8	130		2 W		
	1499/24	24	STILE IN LED 24 SE6P	SE	6	200		2 W		
	1499L	11	STILE IN LED 11 SE8	SE	8	130		2 W		

ACCESSORI - in dotazione



ACCESSORI - da ordinare separatamente

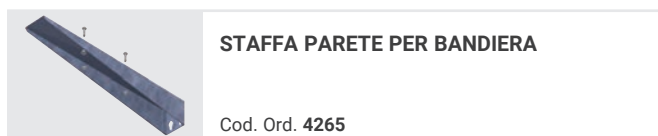
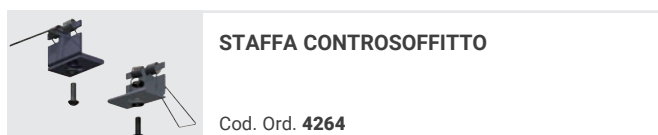
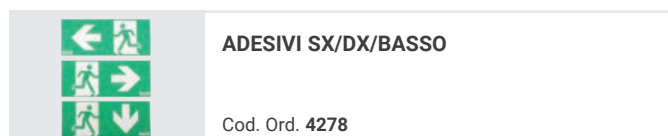
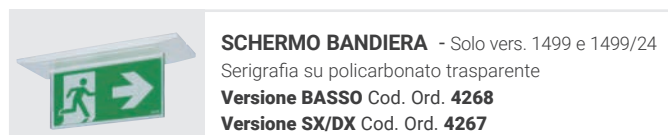

Lungalargaluce Extreme

emergenza



Flusso luminoso fino a 3200lm, idonea in ambienti ad alto rischio dove è richiesta la conformità ATEX.



Un unico apparecchio per illuminare grandi aree, vie di esodo e capannoni con altezze da 2 ad oltre 7m.



Cinque lenti in dotazione facilmente intercambiabili.



Predisposizione per cablaggio passante.

Applicazioni

Industriali in ambienti ad alto rischio con presenza di polveri e sostanze esplosive.

Caratteristiche

Alimentazione* 230Vac \pm 10%, 50-60Hz

Installazioni Parete, soffitto, incasso

Tempo di ricarica 12h

Corpo Alluminio pressofuso, RAL 7040

Ottica Lenti in policarbonato trasparente

Conformità EN 60598-1, EN 60598-2-2, EN 60598-2-22, EN 1838, UNI 11222, ATEX 2014/34/UE (classificazione: II 3 G Ex nA II B T135, II 3 D Ex tD A22 T85)

* Sistemi LG230, LG24, HT considerare i parametri della centrale utilizzata

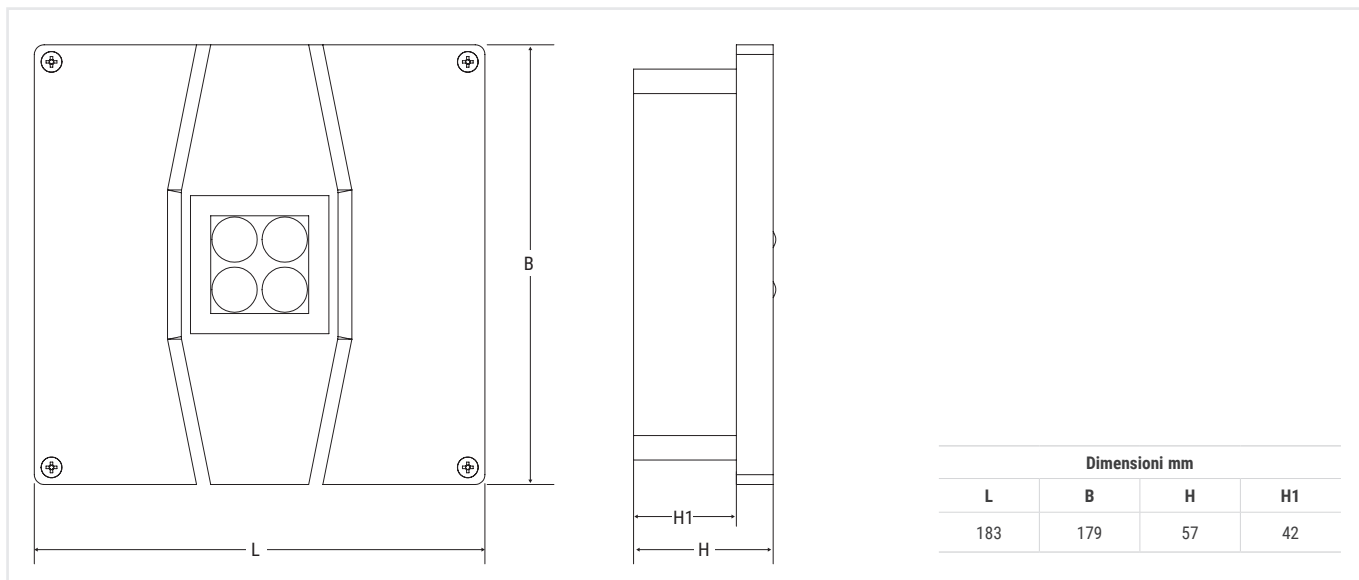

Dimensioni mm			
L	B	H	H1
183	179	57	42

060

Indicazioni di installazione secondo EN 1838

Lente	Altezza apparecchio (m)	Interasse fra gli apparecchi VIE DI ESODO		Area illuminata da ogni apparecchio GRANDI AREE	
		Parete (m)	Plafone (m)	Parete (m)	Plafone (m)
Lungaluce 3m	3	-	15	-	-
Lungaluce 7m	7	-	22	-	-
Largaluce 3m	3	-	-	-	12x12
Largaluce 7m	7	-	-	-	13x13
Altorischio	7	-	-	-	Ø 3m - 30lx

illuminamento >1lx a pavimento lungo la linea centrale senza riflessioni Emax/Emin <40

illuminamento >0.5lx a pavimento senza riflessioni Emax/Emin <40

Prestazioni riferite all'apparecchio Cod. Ord. 19370 1155lm

Coefficiente di manutenzione 0.8

ALTORISCHIO 89%

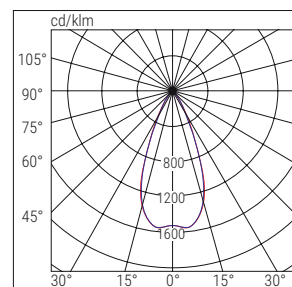

■ C0-C180 ■ C90-C270

LUNGALUCE 3m 88%

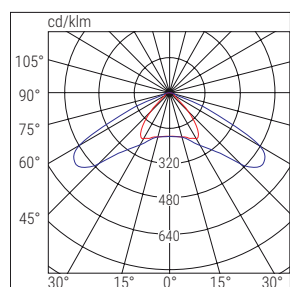

■ C0-C180 ■ C90-C270

LUNGALUCE 7m 82%

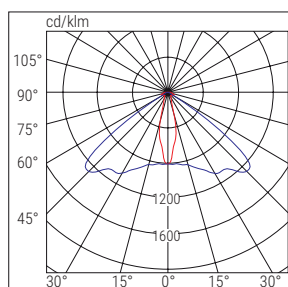

■ C0-C180 ■ C90-C270

LARGALUCE 3m 92%

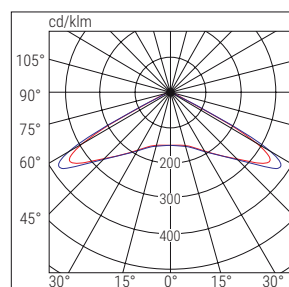

■ C0-C180 ■ C90-C270

LARGALUCE 7m 89%

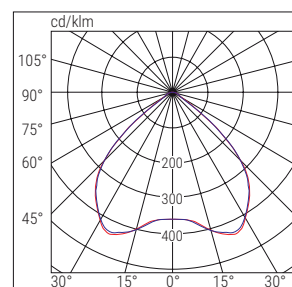

■ C0-C180 ■ C90-C270

	Cod. ord.	W eq.	Descrizione	Versione	Autonomia h	Flusso SE lm	Flusso SA lm	Assorbimento		Note
								DC	AC	
AT	19396	24	LUNGALARGALUCE EX AT	SE/SA	1/1.5/2/3/8	1155/770/575/385/144	575		7.5 W	
CT	19370	24	LUNGALARGALUCE EX CT	SE/SA	1/1.5/2/3/8	1155/770/575/385/144	575		7.5 W	
Gli apparecchi CT possono integrare dispositivi opzionali per l'espansione ad altri sistemi: Modulo LG cod.15036 - Modulo LGFM IP65 Cod.15047 - Modulo DALI cod.15038										
CTS	LG230									
	31112	24	L.LARGA EXTREME LGS230 LS-UV	SE/SA			1400	11.2 W	24.1 VA	
CTS	LG24									
	32083	24	L.LARGA EXTREME LGS24 LS-UV	SE/SA		1100	1400	7.4 W	22.2 VA	
HT	HT230									
	31113	24	L.LARGA EXTREME HT	SE/SA			1400	10.7 W	22.2 VA	
HT	HT-DALI									
	31112DL	24	L.LARGA EXTREME HT DALI IP65	SE/SA			1400	10.7 W	22.2 VA	

SEGUE >

Lungalargaluce Extreme

emergenza

ACCESSORI - in dotazione

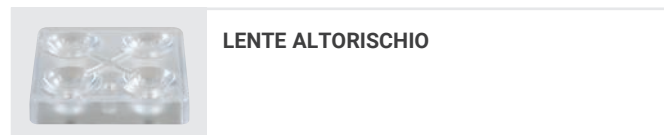
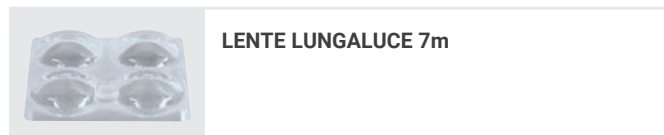
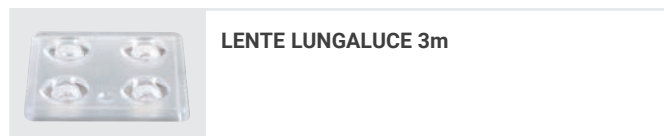

ACCESSORI - da ordinare separatamente

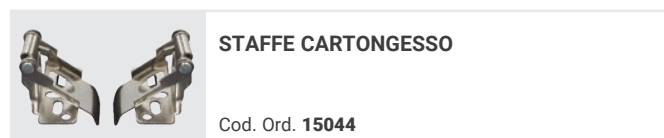
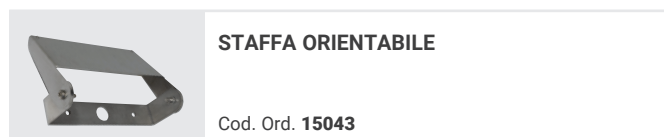





Lungalargaluce

emergenza



 Impatto estetico ridotto per un apparecchio con fascio polivalente a plafone spesso appena 3 cm.

 Un unico apparecchio, sia per vie di esodo fino ad oltre 17m, che per aree antipanico fino a 130mq. Installazione a plafone, ma anche a parete, grazie alla specifica lente Diffusaluce. Autonomia regolabile da 1 a 8h.

 Tre lenti in dotazione con differenti fasci luminosi. Lente asimmetrica di accento opzionale per illuminare dispositivi di protezione e antincendio.

 Installazione rapida senza nessun foro da incasso.

Applicazioni

Industriale, terziario, magazzini, scuole, ospedali, negozi, centri commerciali, uffici

Caratteristiche

Alimentazione* 230Vac \pm 10%, 50÷60Hz

Installazioni Soffitto

Tempo di ricarica 12h

Corpo Policarbonato bianco RAL 9010

Ottica Lenti in PMMA ad elevata trasparenza

Conformità EN 60598-1, EN 60598-2-22, UNI EN 1838, UNI 11222, EN 62034

* Sistemi LG230, LG24, HT considerare i parametri della centrale utilizzata

IP41 IK07 850°



+45°C
-10°C

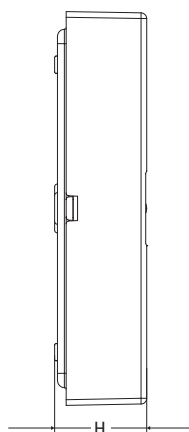
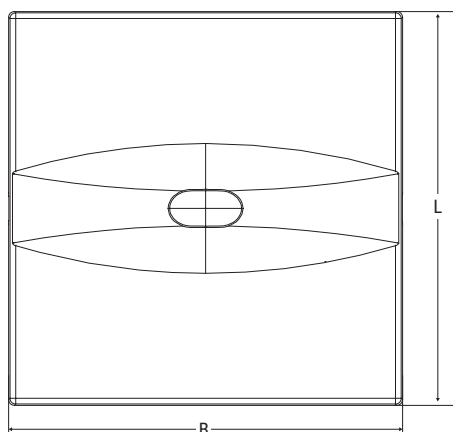





Dimensioni mm

L	B	H
137	137	32

064

Indicazioni di installazione secondo EN 1838

Lente	Altezza apparecchio	Interasse fra gli apparecchi VIE DI ESODO		Area illuminata da ogni apparecchio GRANDI AREE		
	 (m)	 Parete (m)	 Plafone (m)	 Parete (m)	 Plafone (m)	
Lungaluce	3	-	20	-	-	
Largaluce	3	-	-	-	12x12	
			illuminamento >1lx a pavimento lungo la linea centrale senza riflessioni Emax/Emin <40		illuminamento >0.5lx a pavimento senza riflessioni Emax/Emin <40	

Prestazioni riferite all'apparecchio Cod. Ord. 19329 450lm

Coefficiente di manutenzione 0.8

LUNGALUCE

87%

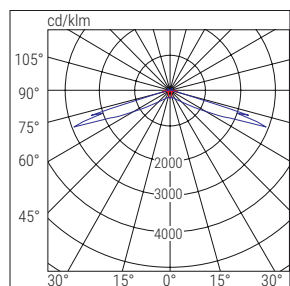

■ C90-C270

■ C0-C180

LARGALUCE

95%

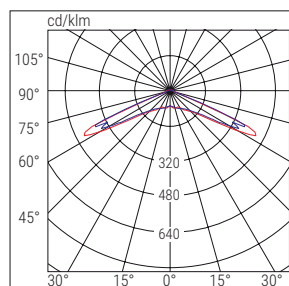

■ C90-C270

■ C0-C180

DIFFUSALUCE

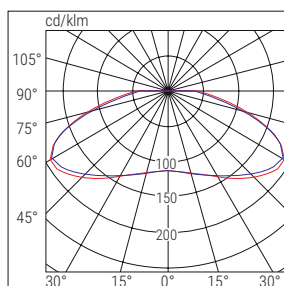

85%



■ C90-C270

■ C0-C180



	Cod. ord.	W eq.	Descrizione	Versione	Autonomia h	Flusso SE lm	Flusso SA lm	Assorbimento		Note
								DC	AC	
CT	19328	24	L.LARG DWCL CT 24W SA	SE/SA	1/1.5/ 2/3/8	250/200/150/80/50	220		5 W	
	19329	24GL	L.LARG DWCL CT 24W GL SA	SE/SA	1/1.5/ 2/3/8	450/330/250/160/70	220		5 W	
Gli apparecchi CT possono integrare dispositivi opzionali per l'espansione ad altri sistemi: Modulo LG cod.15036 - Modulo LGFM Cod.15037 - Modulo DALI cod.15038										
CTS	LG230									
	17876	24	L.LARG DWCL LGS230	SE/SA			380	4.1 W	8.3 VA	
	LG24									
17877	24	L.LARGA DWCL LGS24 LS-UV	SE/SA			380	3.8 W			
HT	HT230									
	19320	24	L.LARG DWCL HT 24W	SE/SA			380	4.8 W	9.6 VA	
	HTDALI									
17876DL	24	L.LARG DWCL HT DALI	SE/SA			380	4.1 W	8.3 VA		

ACCESSORI - in dotazione

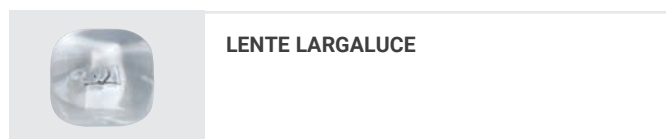
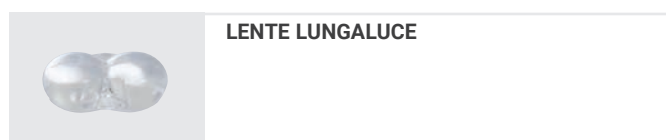

ACCESSORI - da ordinare separatamente

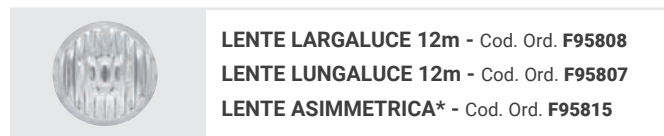
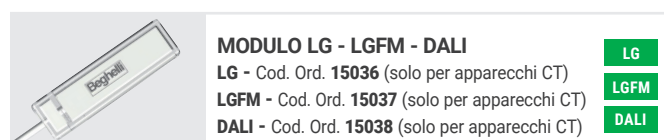

Fotometrie e flussi delle lenti disponibili sul Catalogo elettronico nel sito beghelli.com

Lungalargaluce - incasso

emergenza



Apparecchio da incasso con fascio polivalente ed impatto estetico ridottissimo.



Un unico apparecchio, sia per vie di esodo, fino ad oltre 17m, che per aree antipanico fino a 130mq. Autonomia regolabile da 1 a 8h.



Due lenti in dotazione. Lente asimmetrica di accento opzionale per illuminare dispositivi di protezione e antincendio.



Installazione rapidissima grazie alle molle in acciaio che ne consentono l'orientamento anche ad installazione avvenuta. Foro incasso $\varnothing 80 \div 100$ mm.

Applicazioni

Terziario, uffici, cinema, hotel, musei scuole, negozi, centri commerciali, show room di design

Caratteristiche

Alimentazione* 230Vac $\pm 10\%$, 50÷60Hz

Installazioni Controsoffitto, incasso

Tempo di ricarica 12h

Corpo Policarbonato bianco RAL 9010

Ottica lenti in PMMA ad elevata trasparenza

Conformità EN 60598-1, EN 60598-2-2, EN 60598-2-22, UNI EN 1838, UNI 11222, EN 62034

* Sistemi LG230, LG24, HT considerare i parametri della centrale utilizzata

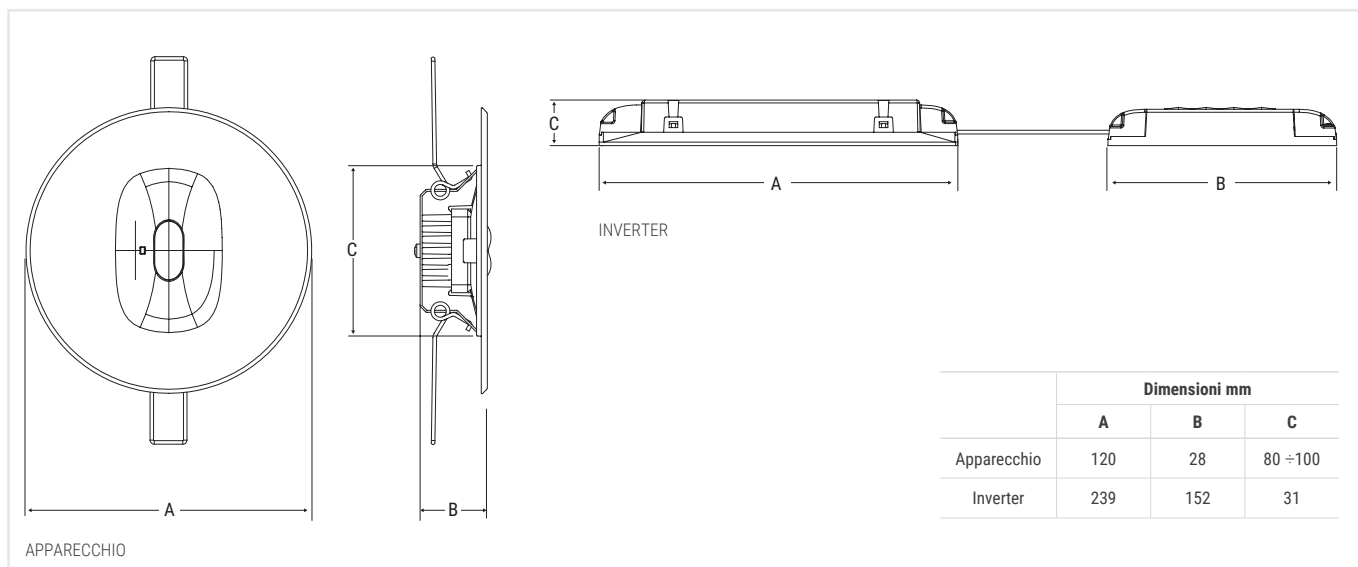

	Dimensioni mm		
	A	B	C
Apparecchio	120	28	80 \div 100
Inverter	239	152	31

066

APPARECCHIO

Indicazioni di installazione secondo EN 1838

Lente	Altezza apparecchio	Interasse fra gli apparecchi VIE DI ESODO		Area illuminata da ogni apparecchio GRANDI AREE	
	(m)	Parete (m)	Plafone (m)	Parete (m)	Plafone (m)
Lungaluce	3	-	20	-	-
Largaluce	3	-	-	-	12x12

illuminamento >1lx a pavimento lungo la linea centrale senza riflessioni Emax/Emin <40

illuminamento >0.5lx a pavimento senza riflessioni Emax/Emin <40

Prestazioni riferite all'apparecchio Cod. Ord. 19339 450lm

Coefficiente di manutenzione 0.8



LUNGALUCE 87%

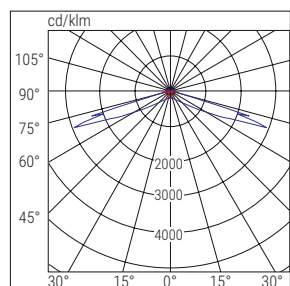

■ C90-C270 ■ C0-C180

LARGALUCE 95%

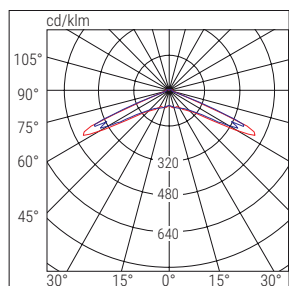

■ C90-C270 ■ C0-C180

	Cod. ord.	W eq.	Descrizione	Versione	Autonomia h	Flusso SE lm	Flusso SA lm	Assorbimento		Note
								DC	AC	
CT	19338	24	LLARG DWRC CT 24W SA	SE/SA	1/1.5/ 2/3/8	250/200/150/80/50	220		5 W	
	19339	24GL	LLARG DWRC CT 24W GL SA	SE/SA	1/1.5/ 2/3/8	450/330/250/160/70	220		5 W	
Gli apparecchi CT possono integrare dispositivi opzionali per l'espansione ad altri sistemi: Modulo LG cod.15036 - Modulo LGFM Cod.15037 - Modulo DALI cod.15038										
CTS	LG230									
	17878	24	L.LARGA DWRC LGS230	SE/SA			380	4.1 W	8.3 VA	
	LG24									
	17879	24	L.LARGA DWRC LGS24 LS-UV	SE/SA		380	380	3.8 W		
HT	HT230									
	19330	24	L.LARG DWRC HT 24W	SE/SA			380	4.8 W	9.6 VA	
	HTDALI									
	17878DL	24	L.LARGA DWRC HT DALI	SE/SA			380	4.1 W	8.3 VA	

ACCESSORI - in dotazione

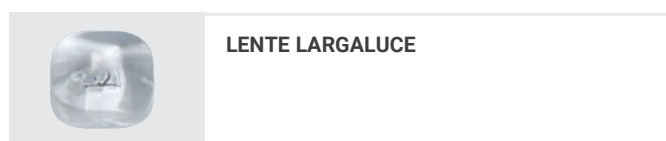
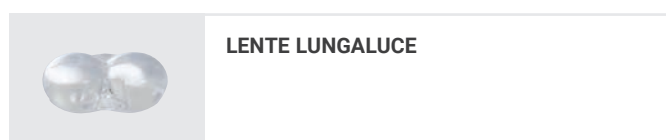

ACCESSORI - da ordinare separatamente

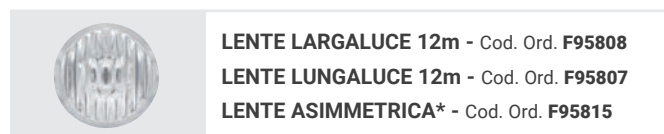
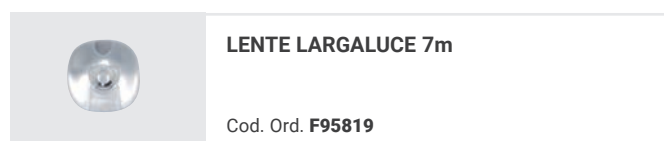
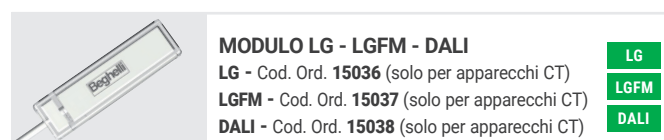



Fotometrie e flussi delle lenti disponibili sul Catalogo elettronico nel sito beghelli.com

Multi Lens

emergenza



 Minimo impatto estetico ed elevate prestazioni con 10 anni di garanzia.

 Un unico apparecchio, sia per vie di esodo fino a 12m, che per aree antipanico fino a 90mq. Autonomia regolabile da 1 a 8h e funzione Rest Mode RM integrata nelle versioni TR.

 Tre lenti intercambiabili in dotazione per installazioni da 3 a 7m di altezza, con differenti fasci luminosi.

 Molle per fissaggio rapido a controsoffitto. Foro incasso $\varnothing 60$ mm.

Applicazioni

Terziario, uffici, cinema, hotel, scuole, negozi, centri commerciali, show room

Caratteristiche

Alimentazione 230Vac $\pm 10\%$, 50÷60Hz

Installazioni Incasso

Tempo di ricarica 12h

Corpo Policarbonato

Ottica Lenti in PMMA con elevata trasparenza

Conformità EN 60598-1, EN 60598-2-2, EN 60598-2-22, UNI EN 1838, UNI 11222, EN 62034

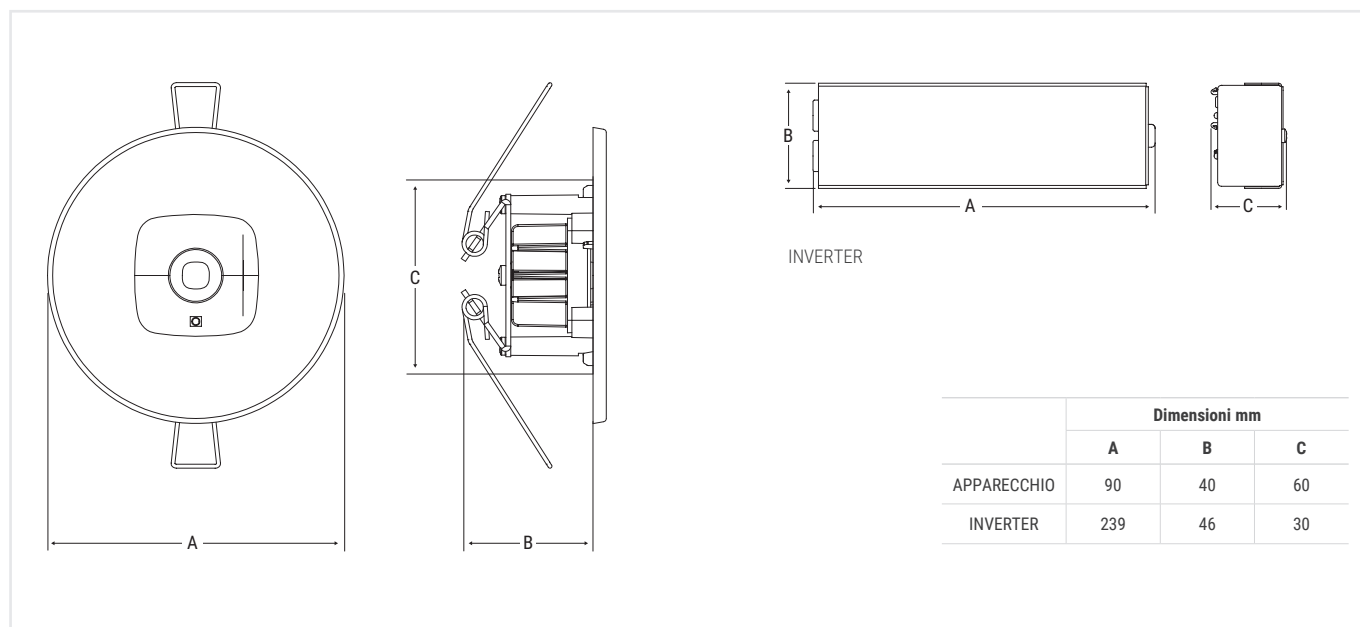

	Dimensioni mm		
	A	B	C
APPARECCHIO	90	40	60
INVERTER	239	46	30

Indicazioni di installazione secondo EN 1838

Lente	Altezza apparecchio	Interasse fra gli apparecchi VIE DI ESODO		Area illuminata da ogni apparecchio GRANDI AREE		
	 (m)	Parete (m)	Plafone (m)	Parete (m)	Plafone (m)	
Lungaluce	3	-	17	-	-	
Largaluce	3	-	-	-	12x12	
Altaluce	7	-	15	-	-	
			illuminamento >1lx a pavimento lungo la linea centrale senza riflessioni Emax/Emin <40		illuminamento >0.5lx a pavimento senza riflessioni Emax/Emin <40	
Prestazioni riferite all'apparecchio Cod. Ord. 4334 450lm				Coefficiente di manutenzione 0.8		

LUNGALUCE

87%

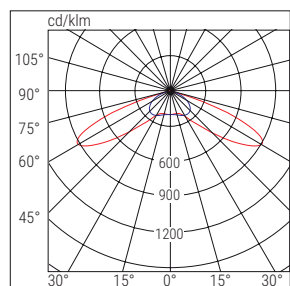

■ C90-C270

■ C0-C180

LARGALUCE

92%

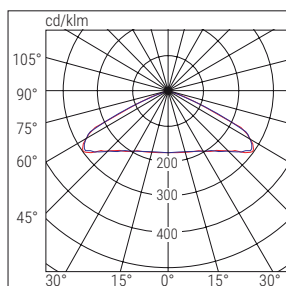

■ C90-C270

■ C0-C180

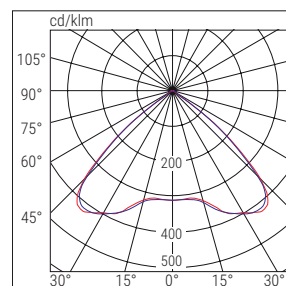

ALTALUCE

85%



■ C90-C270

■ C0-C180

	Cod. ord.	W eq.	Descrizione	Versione	Autonomia h	Flusso SE lm	Flusso SA lm	Assorbimento		Note
								DC	AC	
TR	4330	24	MULTI LENS 60MM SE 1H RM	SE	1	250			1.0 W	
	4331	11	MULTI LENS 60MM SE 3H RM	SE	3	150			1.5 W	
	4334	24GL	MULTI LENS GL 60MM SA 123H RM	SE/SA	1/2/3	450/250/150	220		3.0 W	
	4335	24GL	MULTI LENS GL 60MM SA 236H RM	SE/SA	2/3/6	450/300/150	220		3.0 W	
AT	4395	24	MULTI LENS AT SE	SE	1/1.5/2/3/8	250/200/150/80/50			2.2W	
	4396	24	MULTI LENS AT SA	SE/SA	1/1.5/2/3/8	250/200/150/80/50	220		5.0 W	
	4394	24GL	MULTI LENS GL AT SA	SE/SA	1/1.5/2/3/8	450/330/250/160/70	220		5.0 W	
CT	4390	24	MULTI LENS CT SE	SE	1/1.5/2/3/8	250/200/150/80/50			2.2W	
	4391	24	MULTI LENS CT SA	SE/SA	1/1.5/2/3/8	250/200/150/80/50	220		5.0 W	
	4393	24GL	MULTI LENS GL CT SA	SE/SA	1/1.5/2/3/8	450/330/250/160/70	220		5.0 W	
Gli apparecchi CT possono integrare dispositivi opzionali per l'espansione ad altri sistemi: Modulo LG cod.15036 - Modulo LGFM Cod.15037 - Modulo DALI cod.15038										
CTS	LG230									
	31218	24	MULTI LENS LGS230	SE/SA			380	4.1 W	8.3 VA	
	LG24									
	31217	24	MULTI LENS LGS24	SE/SA		380	380	3.8 W		
HT	HT230									
	31219	24	MULTI LENS HT	SE/SA			380	4.8 W	9.6 VA	

ACCESSORI - in dotazione



LENTE LUNGALUCE
CON COVER



LENTE LARGALUCE
CON COVER



LENTE ALTALUCE
CON COVER

ACCESSORI - da ordinare separatamente

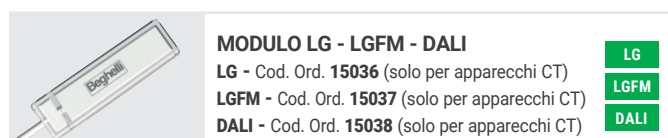

MODULO LG - LGFM - DALI

LG - Cod. Ord. 15036 (solo per apparecchi CT)

LGFM - Cod. Ord. 15037 (solo per apparecchi CT)

DALI - Cod. Ord. 15038 (solo per apparecchi CT)

LG

LGFM

DALI



TELECOMANDO INIBIT RM

RM solo per apparecchi TR

Cod. Ord. 2730

RM

TuttiFrutti

emergenza



WEB CATALOGUE



IP40

IK05

850°



+40°C
0°C



Sistema di emergenza evoluto per tutte le serie civili più diffuse.



Fotosensore di luce per l'attivazione automatica in modalità notturna.



Triplo sistema riflettente per l'illuminazione, la visualizzazione del LED di stato e l'attivazione del fotosensore in modalità protetta da altre sorgenti artificiali.



Sistema brevettato di fissaggio che si adatta a tutte le serie civili. L'installazione non richiede la sostituzione del telaio e/o della placca presenti. L'ancoraggio avviene direttamente solo sui fori della scatola incassata a parete (503/506).

Applicazioni

Civile e terziario, sia illuminazione di emergenza che segnapasso o lampada notturna

Caratteristiche

Alimentazione 230Vac \pm 10%, 50÷60Hz

Installazioni incasso (scatola 506)

Tempo di ricarica 12h

Corpo Policarbonato

Ottica PC, asimmetrica, metallizzata

Schermo Policarbonato trasparente

Conformità EN 60598-1, EN 60598-2-2, EN 60598-2-22, UNI EN 1838, UNI 11222, EN 62034

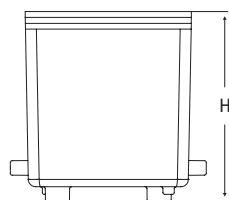
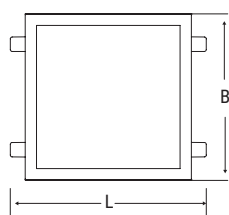

TUTTIFRUTTI 2

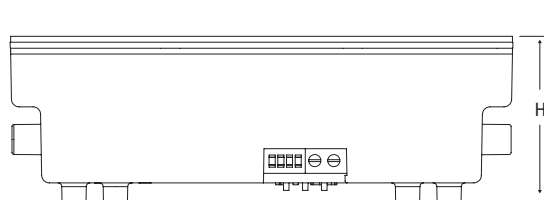
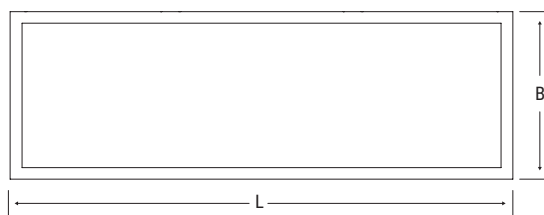

TUTTIFRUTTI 6

Versione	Dimensioni mm		
	L	B	H
TUTTIFRUTTI 2	52	44	54
TUTTIFRUTTI 6	132	44	44

TUTTIFRUTTI 2

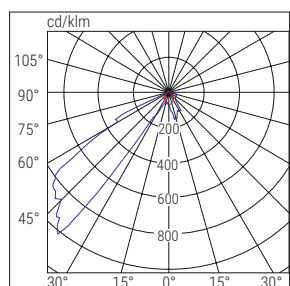

■ C90-C270 ■ C0-C180

TUTTIFRUTTI 6

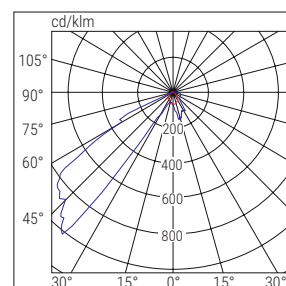

■ C90-C270 ■ C0-C180

	Cod. ord.	Descrizione	Versione	Autonomia h	Flusso SE lm	Flusso SA lm	Assorbimento	
							DC	AC
TR	TUTTIFRUTTI 2							
	4607	TUTTIFRUTTI 2-3 LED SE 2h	SE	2	30			0.7W
TR	TUTTIFRUTTI 6							
	4609	TUTTIFRUTTI 6 LED SE 2h	SE	2	70	-		0.7W



Fruttoluce

emergenza

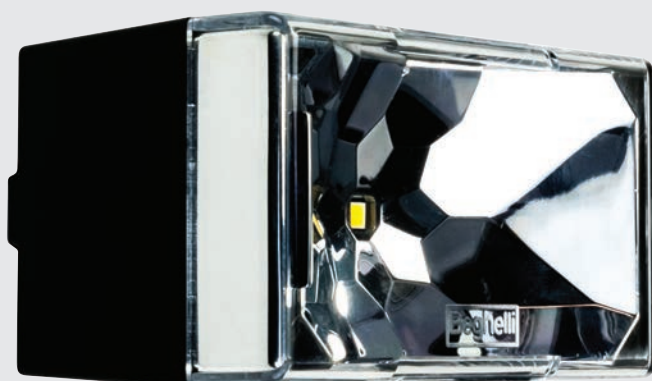

IP40

IK05

850°



+40°C
0°C



Sistema di emergenza civile con moduli da 1, 2, 3 e 6 frutti.



Fotosensore di luce per l'attivazione automatica in modalità notturna. Versione 3 frutti estraibile.



Triplo sistema riflettente per l'illuminazione, la visualizzazione del LED di stato e l'attivazione del fotosensore in modalità protetta da altre sorgenti artificiali.



Ogni apparecchio è dotato di adattatori per installazione sulle serie civili più diffuse.

Applicazioni

Terziario e civile, per illuminazione di emergenza che segnapasso o lampada notturna

Caratteristiche

Alimentazione 230Vac \pm 10%, 50÷60Hz

Installazioni Parete come segnapasso, parete come lampada notturna, Parete come illuminazione di emergenza

Corpo Policarbonato

Ottica Asimmetrica, metallizzata

Schermo Policarbonato trasparente

Conformità EN 60598-1, EN 60598-2-2, EN 60598-2-22, UNI EN 1838, UNI 11222, EN 62034

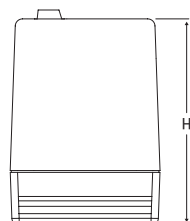
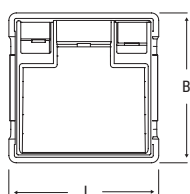

FRUTTOLUCE 1-2

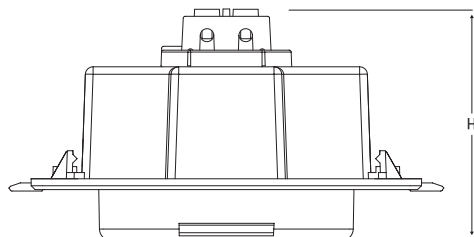
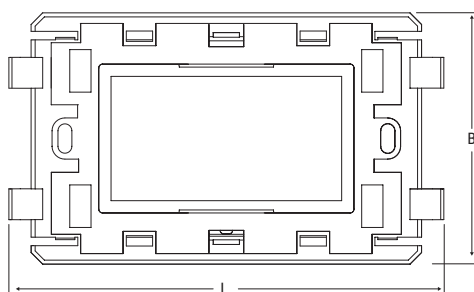

FRUTTOLUCE 3-6

Versione	Dimensioni mm		
	L	B	H
FRUTTOLUCE 1	19	41	56.5
FRUTTOLUCE 2	41	41	56.5
FRUTTOLUCE 3	112	65	60
FRUTTOLUCE 6	187	70	40

FRUTTOLUCE 1

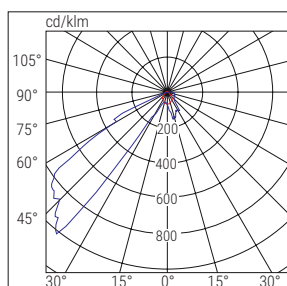

■ C90-C270 ■ C0-C180

FRUTTOLUCE 2

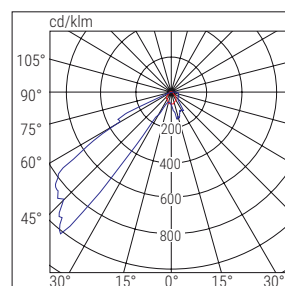
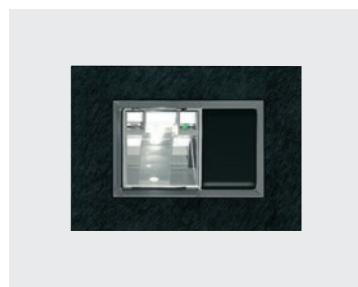

■ C90-C270 ■ C0-C180

FRUTTOLUCE 3

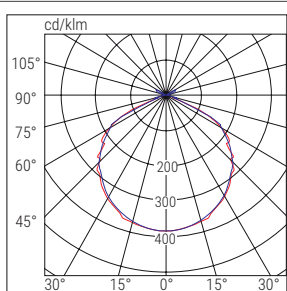
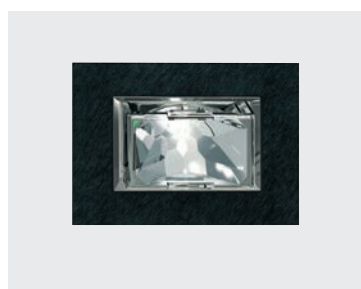

■ C0-C180 ■ C90-C270

FRUTTOLUCE 6

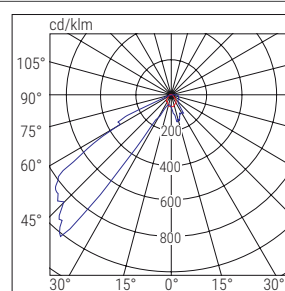

■ C90-C270 ■ C0-C180

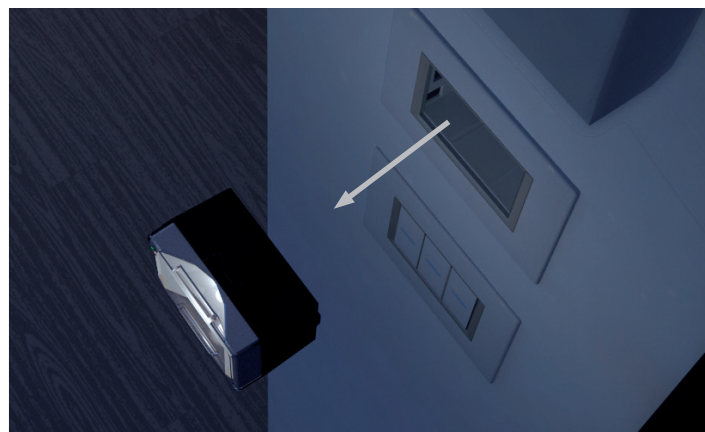

FRUTTOLUCE 3 - TORCIA ESTRAIBILE PER UTILIZZO DOMESTICO

FruttoLuce3 può essere comodamente estratta dall'installazione per portare la luce dove serve. Il sistema di sbloccaggio facilita l'estrazione della torcia garantendo la massima sicurezza della morsettiera di alimentazione.

	Cod. ord.	Descrizione	Versione	Autonomia h	Flusso SE lm	Flusso SA lm	Assorbimento	
							DC	AC
TR	FRUTTOLUCE 1							
	4601	FRUTTOLUCE1 LED SE/SA 1N	SE/SA	1				0.5W
	FRUTTOLUCE 2							
	4602	FRUTTOLUCE2 LED SE/SA 1N	SE/SA	1				0.8W
FRUTTOLUCE 3								
	4603	FRUTTOLUCE3 LED SE/SA 1N	SE/SA	1				0.4W
FRUTTOLUCE 6								
	4605	FRUTTOLUCE6 LED 4605-SE/SA 1N	SE/SA	1				1W

Linea 500

emergenza



WEB CATALOGUE



IP40

IK05

850°



+40°C
0°C



Emergenza civile per scatola 503 e 506, placca copriforo in dotazione.



Idoneo anche come segnapasso in locali adibiti al pubblico spettacolo in caso di blackout.

Applicazioni

Civile e Terziario anche in locali adibiti al Pubblico spettacolo

Caratteristiche

Alimentazione 230Vac \pm 10%, 50÷60Hz

Installazione Incasso

Corpo Policarbonato

Ottica Simmetrica, metallizzata

Schermo Policarbonato trasparente

Placca Policarbonato RAL 9003

Conformità EN 60598-1, EN 60598-2-2, EN 60598-2-22, UNI EN 1838, UNI 11222, EN 62034

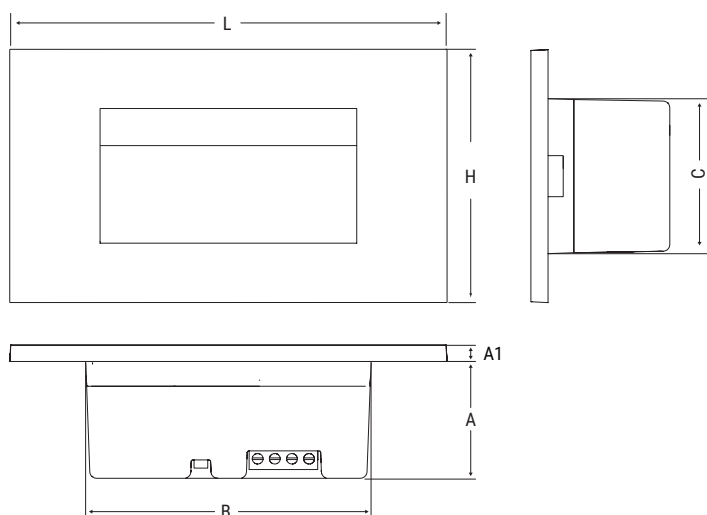

Versione	Dimensioni mm					
	L	H	B	A	A1	C
LINEA 503	118	76	78	36	5	49
LINEA 506	209	76	164	35	5	47

LINEA 503

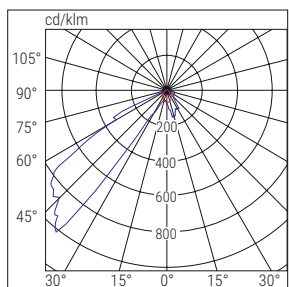
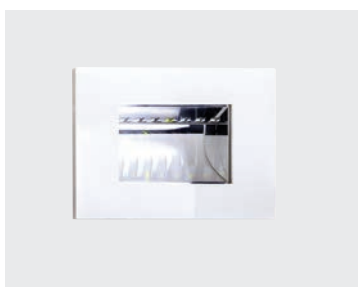

■ C90-C270 ■ C0-C180

LINEA506

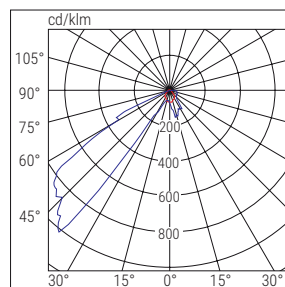

■ C90-C270 ■ C0-C180

	Cod. ord.	Descrizione	Versione	Autonomia h	Flusso SE lm	Flusso SA lm	Assorbimento	
							DC	AC
TR	LINEA 503							
	4611	LINEA 503 LED SE 2h	SE	2	60			0.8W
TR	LINEA 506							
	4612	LINEA 506 LED SE 1h	SE	1	40			0.8W

ACCESSORI - in dotazione

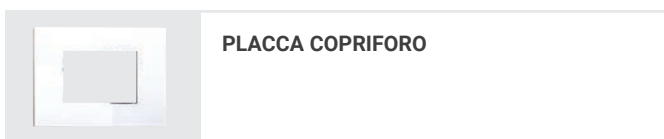

PLACCA COPRIFORO



Placca Brain Classic Emergenza

emergenza



WEB CATALOGUE



IP20

IK05

850°



+40°C
0°C

15 Colori RGB impostabili



Placca luminosa con 15 colori impostabili e vari livelli di intensità luminosa. Dotata di batteria per illuminazione d'emergenza.



Funzione segnapasso, illuminazione notturna, illuminazione d'emergenza.



Doppia batteria di LED RGB ad elevata intensità con schema di illuminazione e diffusione luminosa tipo back light.



Installabile su tutte le serie civili più diffuse utilizzando gli stessi frutti e telaio già presenti. Versione bianco e versione nero.

Applicazioni

Civile, terziario, hotel di lusso, show room, ristoranti di design

Caratteristiche

Alimentazione 230Vac \pm 10% ,50÷60Hz

Installazioni Su scatola 503

Corpo Policarbonato, bianco RAL 9003

Diffusore In PMMA

Conformità EN 60598-1, EN 60598-2-22

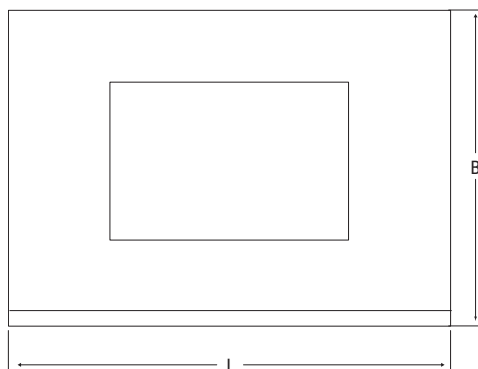

PLACCA PER SCATOLA 503



BATTERIA PER ILLUMINAZIONE DI EMERGENZA

	Dimensioni mm		
	L	B	H
PLACCA	126	90	12
BATTERIA	45	9	6

LUCE NOTTURNA

Sensore di luce con modalità di colore e intensità a scelta, differenziate fra giorno e notte.

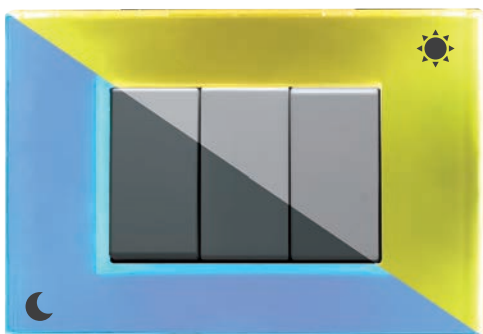

COMPATIBILITÀ CON LE SERIE CIVILI PIÙ DIFFUSE

BTicino Axolute - BTicino Axolute AIR - BTicino Light - BTicino Living Light - BTicino Living Light AIR - BTicino Living International - Vimar Plana - Vimar Arkè - Vimar Eikon - Vimar Eikon EVO - Gewiss Chorus - AVE Sistema 44 - ABB Chiara - ABB Mylos.

I marchi richiamati nella tabella sono registrati dai rispettivi titolari. Le serie di apparecchi citate, con le quali le placche "BRAIN" risultano meccanicamente compatibili, dispongono delle rispettive placche originali.

	Cod. ord.	Descrizione	Versione	Autonomia h	Flusso SE lm	Flusso SA lm	Assorbimento	
							DC	AC
TR	81143	PLACCA BRAIN CLASSIC EM 3F BIANCA	SE/SA	1				1.5W
	81144	PLACCA BRAIN CLASSIC EM 3F NERA	SE/SA	1				1.5W

ACCESSORI - in dotazione



BATTERIA CLASSIC

Cod. Ord. **81296E**

TR



SERIE DI ADATTATORI

Per installazioni in tutte le serie civili più diffuse

ACCESSORI - da ordinare separatamente



ADATTATORI SPECIALI

Per serie BTicino Matix, Living 1a serie, Vimar Idea

Cod. Ord. **81236** (colore bianco)

Cod. Ord. **81237** (colore nero)



Stile In SanificaAria

emergenza



SanificaAria: Apparecchio ibrido con sanificazione dell'aria uvOxy®. Regolazione dell'attivazione da switch su 3 step: 8, 12, 24 h/gg, con velocità costante di sanificazione



Apparecchio per incasso con autonomia fino a 8h.

Applicazioni

Terziario, ospedali, attività commerciali, negozi, ristoranti, uffici, scuole

Caratteristiche emergenza

Alimentazione 230Vac \pm 10%, 50÷60Hz

Installazioni Parete, soffitto, incasso, controsoffitto

Tempo di ricarica 12h

Corpo Policarbonato bianco RAL 9003

Ottica Convogliatore di flusso antiabbagliamento in PMMA

Schermo Policarbonato trasparente

Conformità EN60598-1, EN60598-2-2, EN60598-2-22, EN60335-2-65, ISO 15714, 2014/30/UE, 2014/35/UE

Caratteristiche Sanificatore

Alimentazione 230Vac \pm 10%, 50÷60Hz

Assorbimento uvOxy® 10 W

Lunghezza d'onda UV-C 254nm

Portata di sanificazione 4 m³/h

Potenza UV-C 7W

Potenza radiante UV-C 2,4W

Velocità di sanificazione Singola

Temporizzazione 8-12-24h

Durata della Cartuccia 12 mesi



IP20

IK05

850°



+40°C
0°C

8-12-24h



078

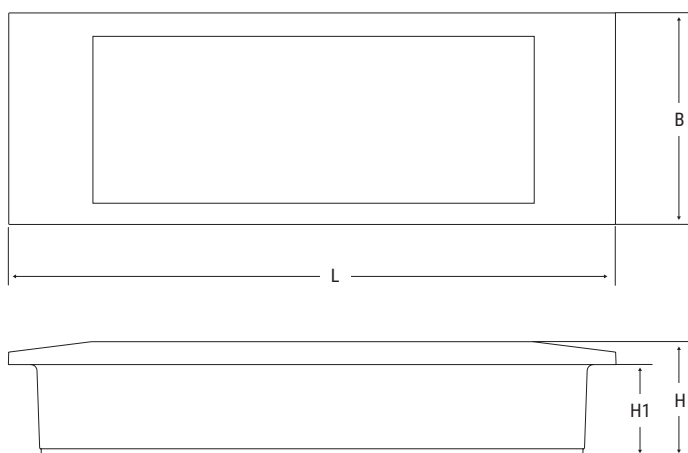



ESEMPLIFICAZIONE DI SANIFICAZIONE INIZIALE DELL'ARIA IN UN AMBIENTE

Dimensioni ambiente		
Cubatura m ³	Superficie m ²	Tempo di sanificazione iniziale h
10	4	2.5
20	8	5
30	12.5	7.5
40	16.5	10
60	25	15

Dimensioni mm				Distanza visibilità (DV)	
L	B	H	H1	schermo	bandiera
295	102	55	44	15m	20m



Indicazioni di installazione secondo EN 1838

NORMA UNI EN 1838	Altezza apparecchio	Interasse fra gli apparecchi VIE DI ESODO		Area illuminata da ogni apparecchio GRANDI AREE	
					
	(m)	Parete (m)	Plafone (m)	Parete (m)	Plafone (m)
	2.5	5	-	3x3	-
	3	-	7	-	5x5
	>1lx senza riflessioni Emax/Emin <40			>0.5lx lungo la linea centrale senza riflessioni Emax/Emin <40	
	Portata fino a 4 m³/h		Tempo di sanificazione iniziale 5h		Tempo di sanificazione iniziale 6h

Prestazioni riferite al modello 1499LUV 120lm installato a parete

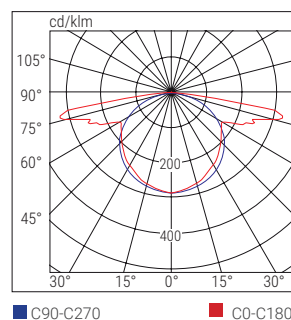
STILE IN SanificaAria



TR	Cod. ord.	W eq.	Descrizione	Versione	Autonomia h	Flusso SE lm	Flusso SA lm	Flusso di Sanificazione m³/h			Assorb. W	
								1	2	3		
	1499LUV	8	STILE IN LED SE TR UVOXY	SE	8	120	-	4	-	-	2.1	10

ACCESSORI - in dotazione



ACCESSORI E RICAMBI - da ordinare separatamente

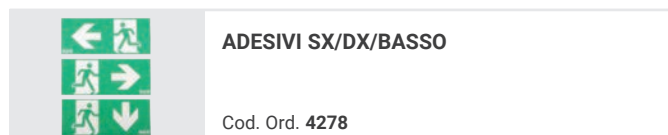
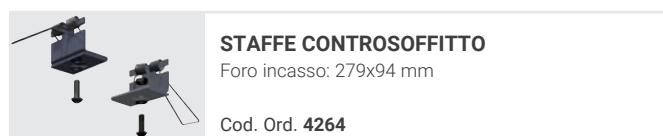
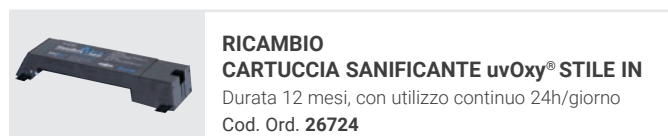

Pratica SanificaAria

emergenza



WEB CATALOGUE



IP20

IK08

850°



+40°C
0°C

8-12-24h



SanificaAria: Apparecchio ibrido con sanificazione dell'aria uvOxy®. Regolazione dell'attivazione da switch su 3 step: 8, 12, 24 h/gg, con velocità costante di sanificazione.



Elevata robustezza del corpo, presenza del pulsante di test.

Applicazioni

Industriale, Terziario

Caratteristiche emergenza

Alimentazione 230Vac ± 10%, 50÷60Hz

Installazioni Parete, soffitto, sospensione, bandiera, barra elettrificata

Tempo di ricarica 12h

Corpo ABS, bianco RAL 9003

Ottica Convogliatore di flusso antiabbagliamento in PMMA

Schermo Policarbonato trasparente

Conformità EN60598-1, EN60598-2-22, EN60335-2-65, ISO 15714, 2014/30/UE, 2014/35/UE

Caratteristiche Sanificatore

Alimentazione 230Vac ± 10%, 50÷60Hz

Assorbimento uvOxy® 10 W

Lunghezza d'onda UV-C 254nm

Portata di sanificazione 5 m³/h

Potenza UV-C 7W

Potenza radiante UV-C 2,5W

Velocità di sanificazione Singola

Temporizzazione 8-12-24h

Durata della Cartuccia 12 mesi

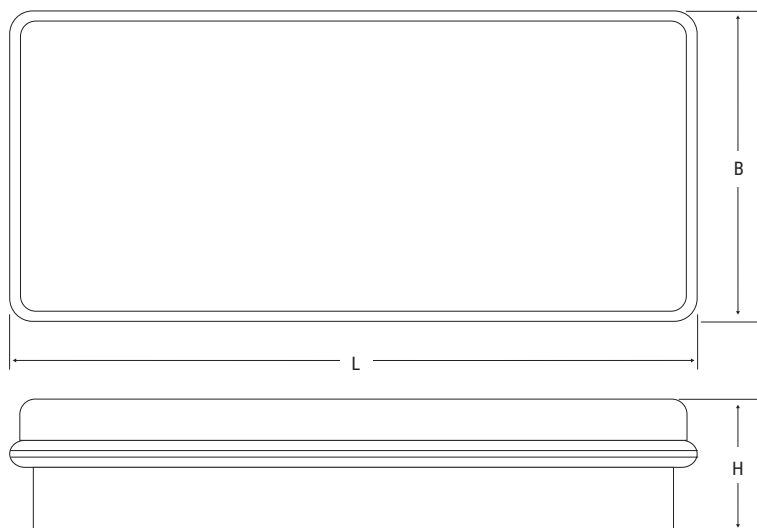



ESEMPLIFICAZIONE DI SANIFICAZIONE INIZIALE DELL'ARIA IN UN AMBIENTE

Dimensioni ambiente		
Cubatura m³	Superficie m²	Tempo di sanificazione iniziale h
10	4	2
25	10	5
50	20	10
75	30	15
100	40	20

Dimensioni mm			Distanza visibilità (DV)
L	B	H	
300	138	55	25 m

080

Indicazioni di installazione secondo EN 1838

NORMA UNI EN 1838	Altezza apparecchio	Interasse fra gli apparecchi VIE DI ESODO		Area illuminata da ogni apparecchio GRANDI AREE	
					
	(m)	Parete (m)	Plafone (m)	Parete (m)	Plafone (m)
	2.5	8	-	4x6	-
	3	-	9	-	6x7
	>1lx senza riflessioni Emax/Emin <40			>0.5lx lungo la linea centrale senza riflessioni Emax/Emin <40	



	Portata fino a 5 m³/h	Tempo di sanificazione iniziale 6h	Tempo di sanificazione iniziale 12h
--	-----------------------	------------------------------------	-------------------------------------

Prestazioni riferite al modello 250SEUV 300lm installato a parete

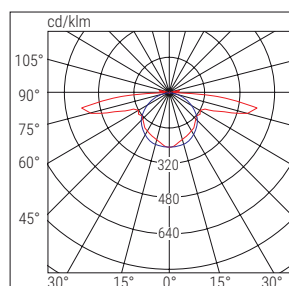
PRATICA SanificaAria



■ C90-C270 ■ C0-C180

	Cod. ord.	W eq.	Descrizione	Versione	Autonomia h	Flusso SE lm	Flusso SA lm	Flusso di Sanificazione m³/h			Assorb. W	
								1	2	3		
TR	250SAUV	18	PRATICA 300L 1.5/3h SATR UVOXY	SE/SA	1.5/3	300/160	200	5	-	-	4	10
	250SEUV	18	PRATICA 300L 1.5/3h SETR UVOXY	SE	1.5/3	300/160	-	5	-	-	4	10
	500SAUV	24	PRATICA 500L 1.5/3h SATR UVOXY	SE/SA	1.5/3	500/250	200	5	-	-	4	10
	500SEUV	24	PRATICA 500L 1.5/3h SETR UVOXY	SE	1.5/3	500/250	-	5	-	-	4	10
AT	250ATSAUV	18	PRATICA 300L SA AT UVOXY	SE/SA	1/1.5/2/3/8	300/300/250/160/70	200	5	-	-	4	10
	250ATSEUV	18	PRATICA 300L SE AT UVOXY	SE	1/1.5/2/3/8	300/300/250/160/70	-	5	-	-	4	10
	500ATSAUV	24	PRATICA 500L SA AT UVOXY	SE/SA	1/1.5/2/3/8	500/500/350/250/100	200	5	-	-	4	10
	500ATSEUV	24	PRATICA 500L SE AT UVOXY	SE	1/1.5/2/3/8	500/500/350/250/100	-	5	-	-	4	10

ACCESSORI - in dotazione

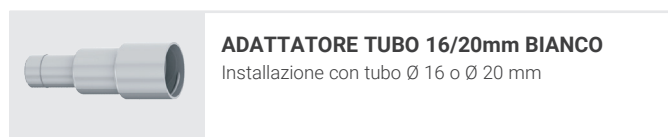

ACCESSORI E RICAMBI - da ordinare separatamente

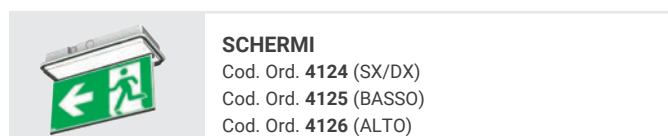
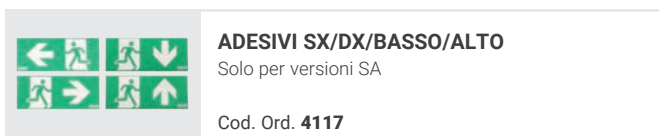

Formula 65 SanificaAria

emergenza



WEB CATALOGUE



IP20

IK07

850°



+40°C
0°C

8-12-24h



SanificaAria: Apparecchio ibrido con sanificazione dell'aria uvOxy®. Attivazione regolabile su 3 step: 8, 12, 24 h/gg e su 3 velocità di sanificazione. **Regolazione parametri da APP B.connect.**



Autonomia regolabile nella versione AT. Elevato flusso luminoso, fino a 1200lm.

Applicazioni

Industriale, terziario, ospedali, attività commerciali, negozi, ristoranti, uffici, scuole

Caratteristiche emergenza

Alimentazione* 230Vac±10%, 50÷60Hz

Installazioni parete, soffitto

Tempo di ricarica 12h

Corpo ABS, bianco RAL 9003

Ottica Simmetrica bianca

Schermo Policarbonato trasparente

Conformità EN60598-1, EN60598-2-22, EN60335-2-65, ISO 15714, 2014/30/UE, 2014/35/UE

Caratteristiche Sanificatore

Alimentazione 230Vac ±10%, 50÷60Hz

Absorbimento uvOxy® 10 W

Lunghezza d'onda UV-C 254nm

Portata di sanificazione 8 m³/h

Potenza UV-C 7W

Potenza radiante UV-C 2,4W

Velocità di sanificazione 1-2-3 step

Temporizzazione 8-12-24h

Durata della Cartuccia 12 mesi

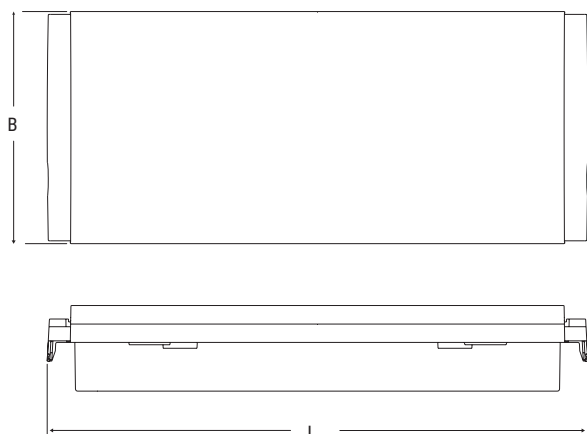





ESEMPLIFICAZIONE DI SANIFICAZIONE INIZIALE DELL'ARIA IN UN AMBIENTE

Dimensioni ambiente		
Cubatura m³	Superficie m²	Tempo di sanificazione iniziale h
20	8	2.5
40	16	5
80	32	10
125	50	15
180	75	22

Dimensioni mm			Distanza di visibilità (DV)	
L	B	H	Parete	Bandiera
354	152	63.4	25 m	28 m

Indicazioni di installazione secondo EN 1838



NORMA UNI EN 1838	Altezza apparecchio	Interasse fra gli apparecchi VIE DI ESODO		Area illuminata da ogni apparecchio GRANDI AREE	
					
	(m)	Parete (m)	Plafone (m)	Parete (m)	Plafone (m)
	2.5	11	-	8x12	-
3	-	18	-	10x16	
	>1lx senza riflessioni Emax/Emin <40			>0.5lx lungo la linea centrale senza riflessioni Emax/Emin <40	

	Portata fino a 8 m³/h	Tempo di sanificazione iniziale 5h	Tempo di sanificazione iniziale 30h
--	-----------------------	------------------------------------	-------------------------------------

Prestazioni riferite al modello 19430UV 1100lm installato a parete - Flusso di sanificazione 3

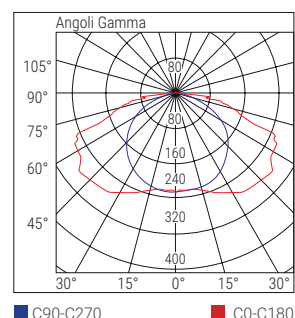
FORMULA65 SanificaAria



	Cod. ord.	W eq.	Descrizione	Versione	Autonomia h	Flusso SE lm	Flusso SA lm	Flusso di Sanificazione m³/h			Assorb. W	
								1	2	3		
TR	19430UV	36	F65 LED SE UVOXY	SE	1.5	1100	-	2.5	5	8	2	10
	19431UV	36	F65 LED SA UVOXY	SE/SA	1.5	1100	250	2.5	5	8	5	10
AT	19432UV	36	F65 LED AT SE UVOXY	SE	1/1.5/2/3/8	1200/830/600/450/170	-	2.5	5	8	2	10
	19433UV	36	F65 LED AT SA UVOXY	SE/SA	1/1.5/2/3/8	1200/830/600/450/170	250	2.5	5	8	5	10

ACCESSORI - in dotazione

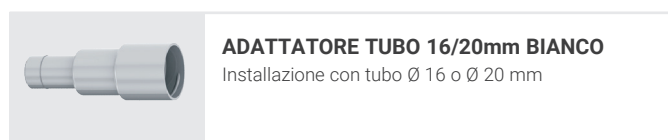
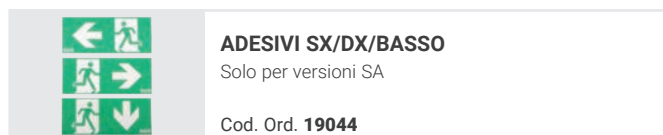
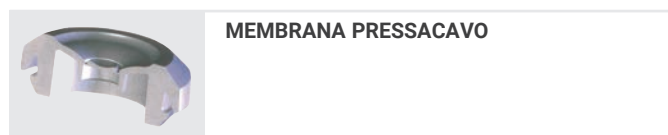

ACCESSORI E RICAMBI - da ordinare separatamente



Infinita SanificaAria

emergenza



SanificaAria: Apparecchio ibrido con sanificazione dell'aria uvOxy®. Attivazione regolabile su 3 step: 8, 12, 24 h/gg e su 3 velocità di sanificazione. **Regolazione parametri da APP e da NuBe.**



Flusso luminoso fino a 1000lm, Autonomia infinita, con Infinity mode.

Applicazioni

Industriale, terziario, ospedali, attività commerciali, negozi, ristoranti, uffici, scuole

Caratteristiche Emergenza

- Alimentazione*** 230Vac \pm 10%, 50÷60Hz
- Installazioni** parete, soffitto, bandiera a parete/soffitto, sospensione
- Tempo di ricarica** 12h
- Corpo** ABS bianco RAL 9003
- Ottica** Riflessione Totale Interna
- Schermo** Policarbonato trasparente
- Conformità** EN60598-1, EN60598-2-2, EN60598-2-22, EN60335-2-65, ISO 15714, 2014/53/UE

Caratteristiche Sanificatore

- Alimentazione** 230Vac \pm 10%, 50÷60Hz
- Assorbimento uvOxy®** 10 W
- Lunghezza d'onda UV-C** 254nm
- Portata di sanificazione** 8 m³/h
- Potenza UV-C** 7W
- Potenza radiante UV-C** 2,4W
- Velocità di sanificazione** 1-2-3 step
- Temporizzazione** 8-12-24h
- Durata della Cartuccia** 12 mesi

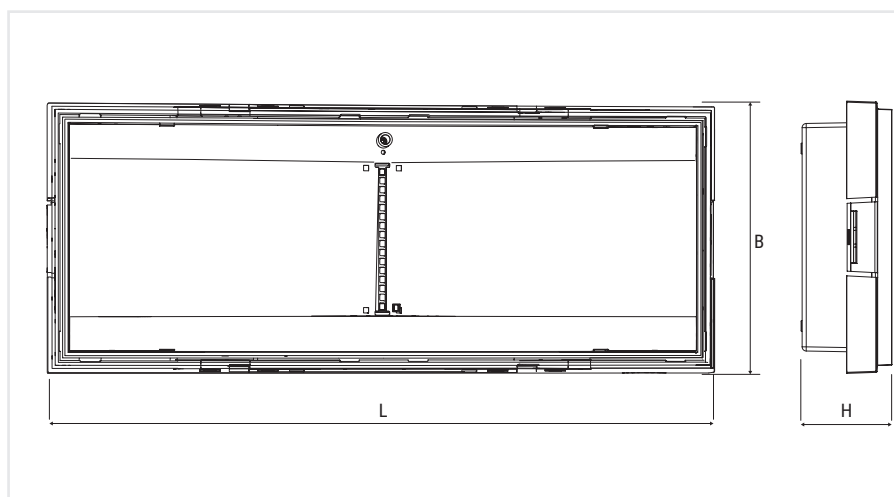





ESEMPLIFICAZIONE DI SANIFICAZIONE INIZIALE DELL'ARIA IN UN AMBIENTE

Dimensioni ambiente		
Cubatura m ³	Superficie m ²	Tempo di sanificazione iniziale h
20	8	2,5
40	16	5
80	32	10
125	50	15
180	75	22

Dimensioni mm			Distanza visibilità (DV)
L	B	H	
325	130	45	25 m

Indicazioni di installazione secondo EN 1838

NORMA UNI EN 1838	Altezza apparecchio	Interasse fra gli apparecchi VIE DI ESODO		Area illuminata da ogni apparecchio GRANDI AREE	
	 (m)				
		Parete (m)	Plafone (m)	Parete (m)	Plafone (m)
	2.5	8	-	6x8	-
	3	-	10	-	9x10
	>1lx senza riflessioni Emax/Emin <40			>0.5lx lungo la linea centrale senza riflessioni Emax/Emin <40	

	Portata fino a 8 m³/h	Tempo di sanificazione iniziale 4h	Tempo di sanificazione iniziale 15h
--	-----------------------	------------------------------------	-------------------------------------

Prestazioni riferite al modello 19451UV 500lm installato a parete - Flusso di sanificazione 3

INFINITA SanificaAria

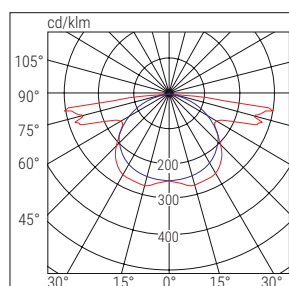

■ C90-C270 ■ C0-C180

CT	Cod. ord.	W eq.	Descrizione	Versione	Autonomia h	Flusso SE lm	Flusso SA lm	Flusso di Sanificazione m³/h			Assorb. W		Note
								1	2	3			
	19450UV	18	INFIN RTI SE CT L UVOXY	SE	1/1.5/2/3/8	250/170/130/90/40	-	2.5	5	8	1	10	
	19451UV	24	INFIN RTI SE CT XL UVOXY	SE	1/1.5/2/3/8	500/340/260/180/70	-	2.5	5	8	2.6	10	
	19452UV	18	INFIN RTI SA CT L UVOXY	SE/SA	1/1.5/2/3/8	250/170/130/90/40	90	2.5	5	8	1.8	10	
	19453UV	24	INFIN RTI SA CT XL UVOXY	SE/SA	1/1.5/2/3/8	500/340/260/180/70	250	2.5	5	8	4.8	10	
	19460UV	24GL	INF RTI SA CT GL UVOXY	SE/SA	1/1.5/2/3/8	1000/680/525/370/145	250	2.5	5	8	1.8	10	

Gli apparecchi CT possono integrare dispositivi opzionali per l'espansione ad altri sistemi: Modulo LG cod.15036 - Modulo LGFM Cod.15037 - Modulo DALI cod.15038

ACCESSORI - in dotazione

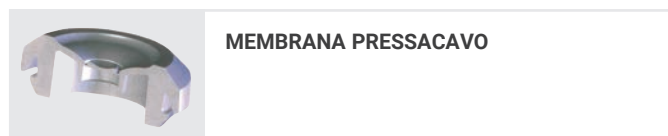

MEMBRANA PRESSACAVO



ADESIVI SX/DX/BASSO/ALTO
(In dotazione solo nelle versioni SA)

Cod. Ord. 4682

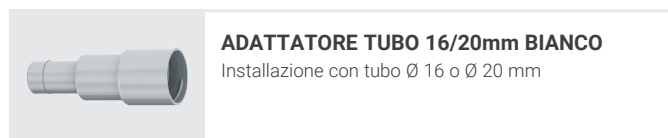

ADATTATORE TUBO 16/20mm BIANCO
Installazione con tubo Ø 16 o Ø 20 mm

ACCESSORI E RICAMBI - da ordinare separatamente



RICAMBIO
CARTUCCIA SANIFICANTE uvOxy®
Durata 12 mesi, con utilizzo continuo 24h/giorno
Cod. Ord. 26723

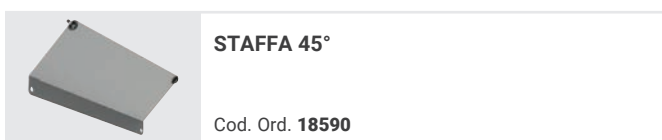

STAFFA 45°

Cod. Ord. 18590

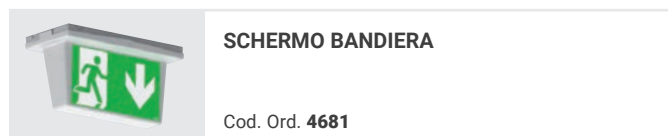

SCHERMO BANDIERA

Cod. Ord. 4681

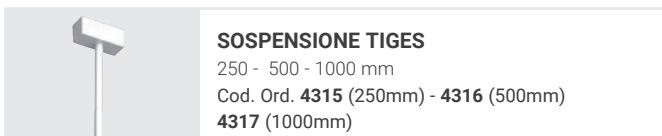

SOSPENSIONE TIGES

250 - 500 - 1000 mm
Cod. Ord. 4315 (250mm) - 4316 (500mm)
4317 (1000mm)

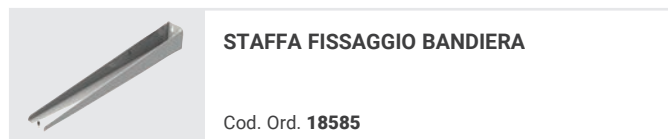

STAFFA FISSAGGIO BANDIERA

Cod. Ord. 18585

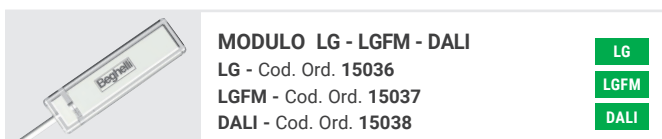

MODULO LG - LGFM - DALI

LG - Cod. Ord. 15036
LGFM - Cod. Ord. 15037
DALI - Cod. Ord. 15038

LG
LGFM
DALI

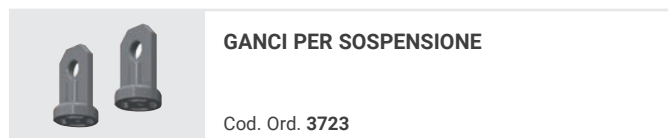

GANCI PER SOSPENSIONE

Cod. Ord. 3723

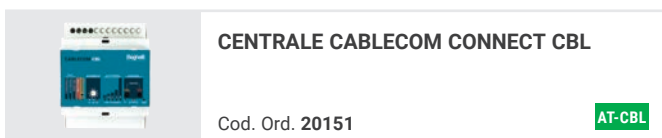

CENTRALE CABLECOM CONNECT CBL

Cod. Ord. 20151

AT-CBL



architecturaleco : linee dal design pulito ed elegante con superficie verniciabile insieme alla parete.



Ridotte dimensioni rispetto all'elevato flusso luminoso.



Schermo monolitico in metacrilato sagomato, progettato specificatamente per ottimizzare la diffusione luminosa e per alloggiare, ove richiesto, il pittogramma con ottimo livello di uniformità luminosa.

Applicazioni

Terziario e civile, anche in situazioni di design dove è richiesta particolare cura nel ridurre l'impatto estetico dell'illuminazione di emergenza.

Caratteristiche

Alimentazione 230Vac \pm 10%, 50÷60Hz

Installazioni Parete, plafone

Tempo di ricarica 12h



Corpo Policarbonato bianco RAL 9003

Ottica In PMMA

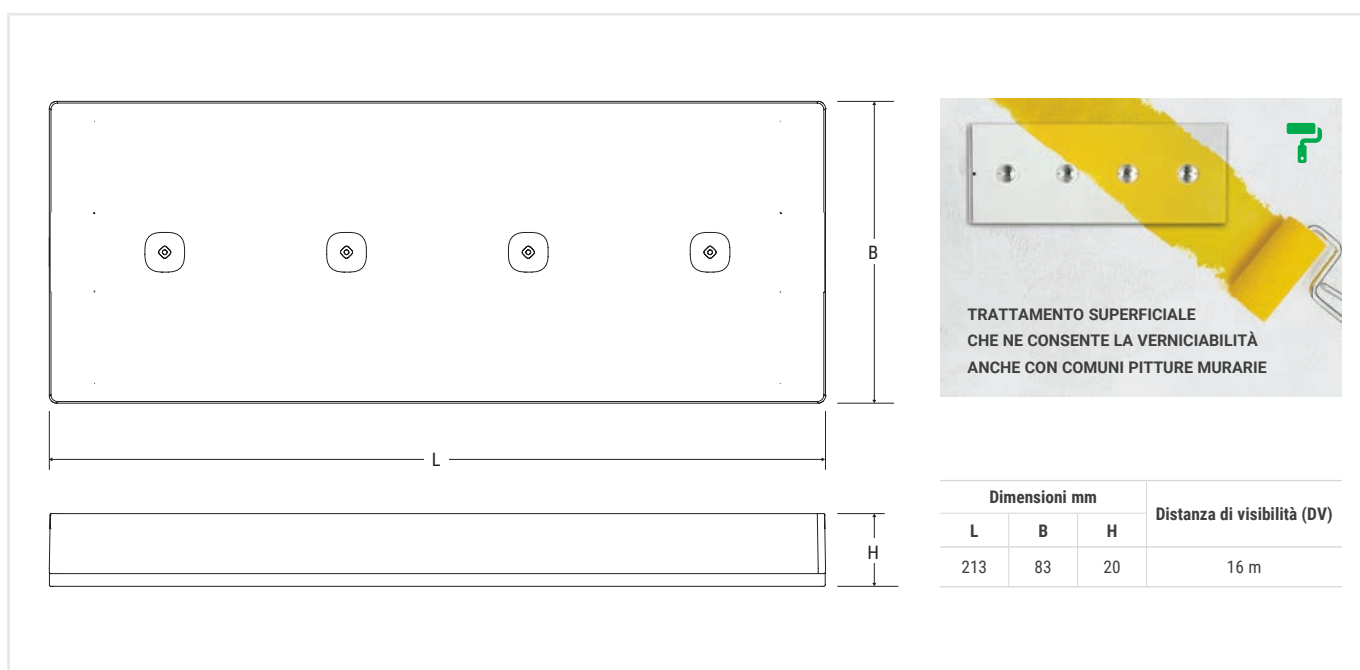
Conformità EN 60598-1, EN 60598-2-22, UNI EN 1838, UNI 11222, EN 62034



Indicazioni di installazione secondo EN 1838

Altezza apparecchio  (m)	Interasse fra gli apparecchi VIE DI ESODO 		Area illuminata da ogni apparecchio GRANDI AREE 	
	Parete (m)	Plafone (m)	Parete (m)	Plafone (m)
2.5	7	-	5x6	-
3	-	10	-	7x7

illuminamento >1lx a pavimento lungo la linea centrale senza riflessioni Emax/Emin <40

illuminamento >0.5lx a pavimento senza riflessioni Emax/Emin <40

Prestazioni riferite all'apparecchio **Cod. Ord. 19601** 300 lm



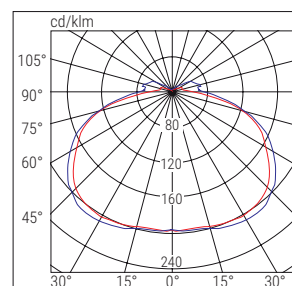

Coefficiente di manutenzione 0.8

NU.DA



■ C0-C180

■ C90-C270

	Cod. ord.	W eq.	Descrizione	Versione	Autonomia h	Flusso SE lm	Flusso SA lm	Assorbimento		Note
								DC	AC	
TR	19600	11	NU.DA AE SE 1/1.5/3 TR	SE	1/1.5/3	200/160/100			1 W	
	19601	24	NU.DA AE SE 1.5/3 TR	SE	1.5/3	300/160			1.3 W	
	19602	11	NU.DA AE SE/SA 1/1.5/3 TR	SE/SA	1/1.5/3	200/160/100	100		1.6 W	
	19603	24	NU.DA AE SE/SA 1.5/3 TR	SE/SA	1.5/3	300/160	170		2.5 W	
AT	19628	11-24	NU.DA 1124 AE AT SE	SE	1/1.5/2/3/8	250/170/130/85/35			1.7 W	
	19629	24-36	NU.DA 2436 AE AT SE	SE	1/1.5/2/3/8	450/305/230/155/65	170		1.7 W	
	19630	11-24	NU.DA 1124 AE AT SE/SA	SE/SA	1/1.5/2/3/8	250/170/130/85/35			3 W	
	19631	24-36	NU.DA 2436 AE AT SE/SA	SE/SA	1/1.5/2/3/8	450/305/230/155/65	170		3 W	
CT	19620	11-24	NU.DA 1124 AE CT SE	SE	1/1.5/2/3/8	250/170/130/85/35			1.7 W	
	19621	24-36	NU.DA 2436 AE CT SE	SE	1/1.5/2/3/8	450/305/230/155/65	170		1.7 W	
	19622	11-24	NU.DA 1124 AE CT SE/SA	SE/SA	1/1.5/2/3/8	250/170/130/85/35			3 W	
	19623	24-36	NU.DA 2436 AE CT SE/SA	SE/SA	1/1.5/2/3/8	450/305/230/155/65	170		3 W	

Gli apparecchi CT possono integrare dispositivi opzionali per l'espansione ad altri sistemi: Modulo LG cod.15036 - Modulo LGFM Cod.15037 - Modulo DALI cod.15038

ACCESSORI - da ordinare separatamente



MODULO LG - LGFM - DALI

LG - Cod. Ord. **15036** (solo per apparecchi CT)

LGFM - Cod. Ord. **15037** (solo per apparecchi CT)

DALI - Cod. Ord. **15038** (solo per apparecchi CT)

LG

LGFM

DALI



KIT BINARIO TRIFASE

Cod. Ord. **4319**



MODULO RM

Rest Mode

Cod. Ord. **15048**

TR



GRIGLIA DI PROTEZIONE

Dimensioni: 305x130x100 mm

Cod. Ord. **18591**



TELECOMANDO INIBIT RM

RM solo per apparecchi TR equipaggiati di modulo RM

Cod. Ord. **2730**

RM



ETICHETTE SX/DX/BASSO/ALTO

Cod. Ord. **4329**



architecturaleco: linee dal design pulito ed elegante con superficie verniciabile insieme alla parete, realizzata con materiali riciclabili ed in parte compostabili.



Idoneo sia per installazioni a soffitto che a parete.



Lo schema ottico è realizzato da un sistema a doppia riflessione per ottenere un fascio intenso e diffondente con effetto morbido.

Applicazioni

Terziario e civile, anche in situazioni di design dove è richiesta particolare cura nel ridurre l'impatto estetico dell'illuminazione di emergenza.

Caratteristiche

Alimentazione 230Vac \pm 10%, 50÷60Hz

Installazioni Parete, plafone, incasso, bandiera

Corpo PHA bianco RAL 9003

Ottica Simmetrica, bianca

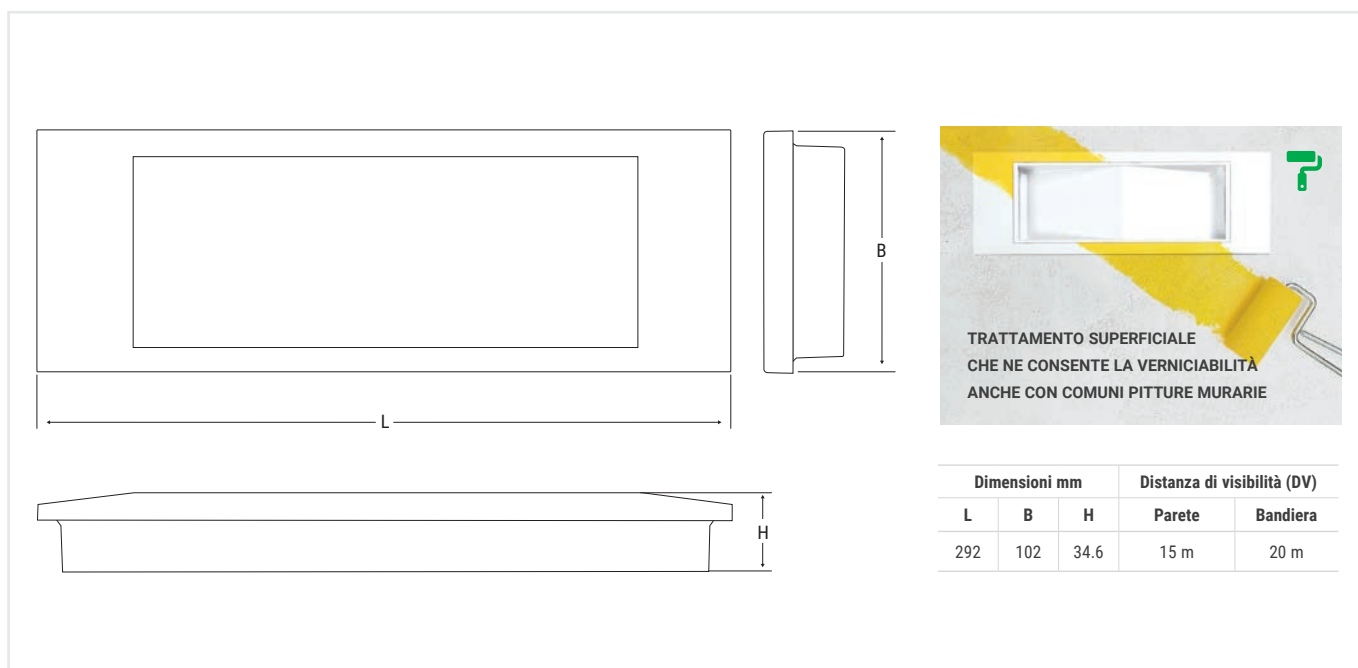

Schermo Policarbonato trasparente

Conformità EN 60598-1, EN 60598-2-2, EN 60598-2-22, UNI EN 1838, UNI 11222, EN 62034



Dimensioni mm			Distanza di visibilità (DV)	
L	B	H	Parete	Bandiera
292	102	34.6	15 m	20 m

Indicazioni di installazione secondo EN 1838

Altezza apparecchio  (m)	Interasse fra gli apparecchi VIE DI ESODO 		Area illuminata da ogni apparecchio GRANDI AREE 	
	Parete (m)	Plafone (m)	Parete (m)	Plafone (m)
2.5	6	-	3x5	-
3	-	11	-	6x6
illuminamento >1lx a pavimento lungo la linea centrale senza riflessioni Emax/Emin <40			illuminamento >0.5lx a pavimento senza riflessioni Emax/Emin <40	
Prestazioni riferite all'apparecchio Cod. Ord. 4293A 225 lm			Coefficiente di manutenzione 0.8	

DESIGN

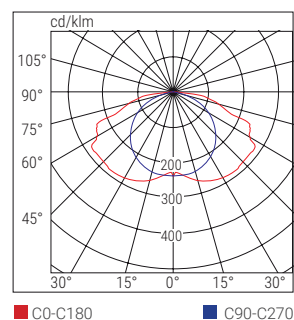

	Cod. ord.	W eq.	Descrizione	Versione	Autonomia h	Flusso SE lm	Flusso SA lm	Assorbimento	
								DC	AC
TR	4290A	8	DESIGN AE 8W SE 1H IP40	SE	1	120	-	1W	
	4291A	11	DESIGN AE 11W SE 1H IP40	SE	1	140	-	1W	
	4292A	11	DESIGN AE 11W SE/SA 1H IP40	SE/SA	1	140	90	2.5W	
	4293A	24	DESIGN AE 24W SE 1H IP40	SE	1	225	-	1W	

ACCESSORI - in dotazione



ACCESSORI - da ordinare separatamente

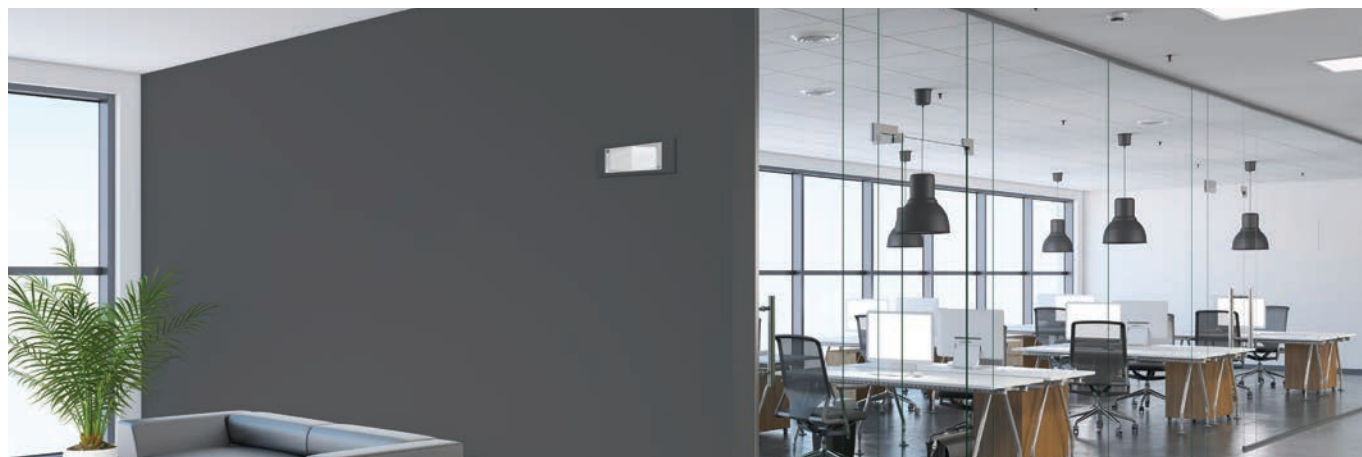
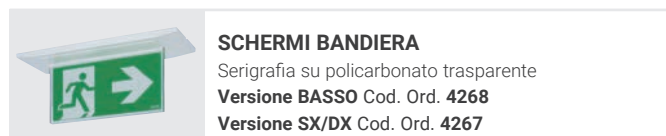
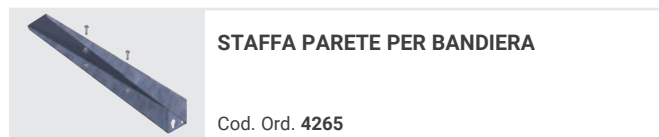
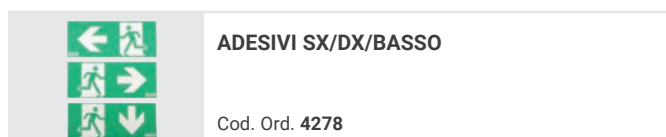
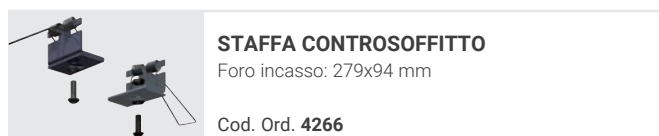



architecturaleco: linee dal design pulito ed elegante con superficie verniciabile insieme alla parete, realizzata con materiali riciclabili ed in parte compostabili.



Ridotte dimensioni con un flusso luminoso, fino a 1000lm. Possibilità di integrare segnaletica laser con Modulo Orma IP65.



Con la rotazione della lente l'apparecchio è idoneo sia per grandi aree (225m²) che per vie di esodo fino a 23m.



Doppio schema ottico realizzato con due coppie di lenti che ruotano sull'asse e combaciano in alternativa su due LED ad elevatissima efficienza.

Applicazioni

Terziario, uffici, cinema, hotel, musei scuole, negozi, centri commerciali, show room di design

Caratteristiche

Alimentazione 230Vac ± 10%, 50÷60Hz

Installazioni Incasso

Tempo di ricarica 12h

Corpo PHA bianco RAL 9003

Ottica In PMMA

Conformità EN 60598-1, EN 60598-2-2, EN 60598-2-22, UNI EN 1838, UNI 11222, EN 62034

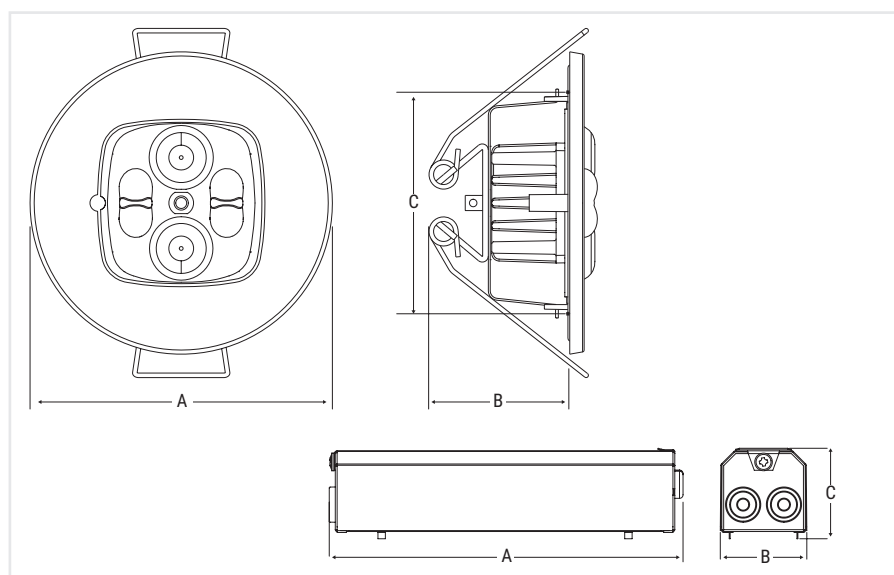

TRATTAMENTO SUPERFICIALE CHE NE CONSENTE LA VERNICIABILITÀ ANCHE CON COMUNI PITTURE MURARIE

	Dimensioni mm		
	A	B	C
Apparecchio	Ø 80	38	Ø 59
Inverter versioni TR-AT	191	47	49
Inverter versione LG	254	47	52

Indicazioni di installazione secondo EN 1838

Lente	Altezza apparecchio	Interasse fra gli apparecchi VIE DI ESODO		Area illuminata da ogni apparecchio GRANDI AREE	
	(m)	Parete (m)	Plafone (m)	Parete (m)	Plafone (m)
Lungaluce	3	-	30	-	-
Largaluce	3	-	-	-	14x16
Altaluce	7	-	12	-	10x6
illuminamento >1lx a pavimento lungo la linea centrale senza riflessioni Emax/Emin <40				illuminamento >0.5lx a pavimento senza riflessioni Emax/Emin <40	
Prestazioni riferite all'apparecchio Cod. Ord. 19714 1000lm				Coefficiente di manutenzione 0.8	



LUNGALUCE

80%

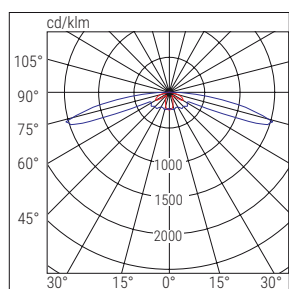

■ C90-C270 ■ C0-C180

LARGALUCE

91%

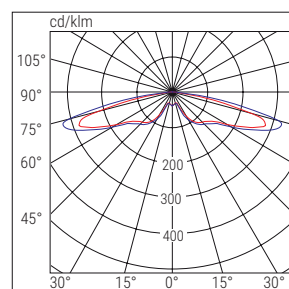

■ C0-C180 ■ C90-C270

ALTALUCE

90%

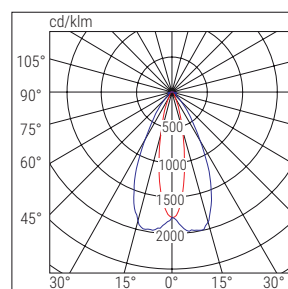

■ C0-C180 ■ C90-C270

ASIMMETRICA

90%

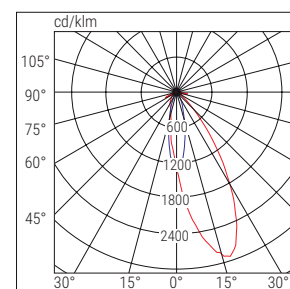

■ C0-C180 ■ C90-C270

LENTE ACCESSORIA - da ordinare separatamente



LENTE ALTALUCE - ASIMMETRICA

Cod. Ord. 19887



MODULO ORMA

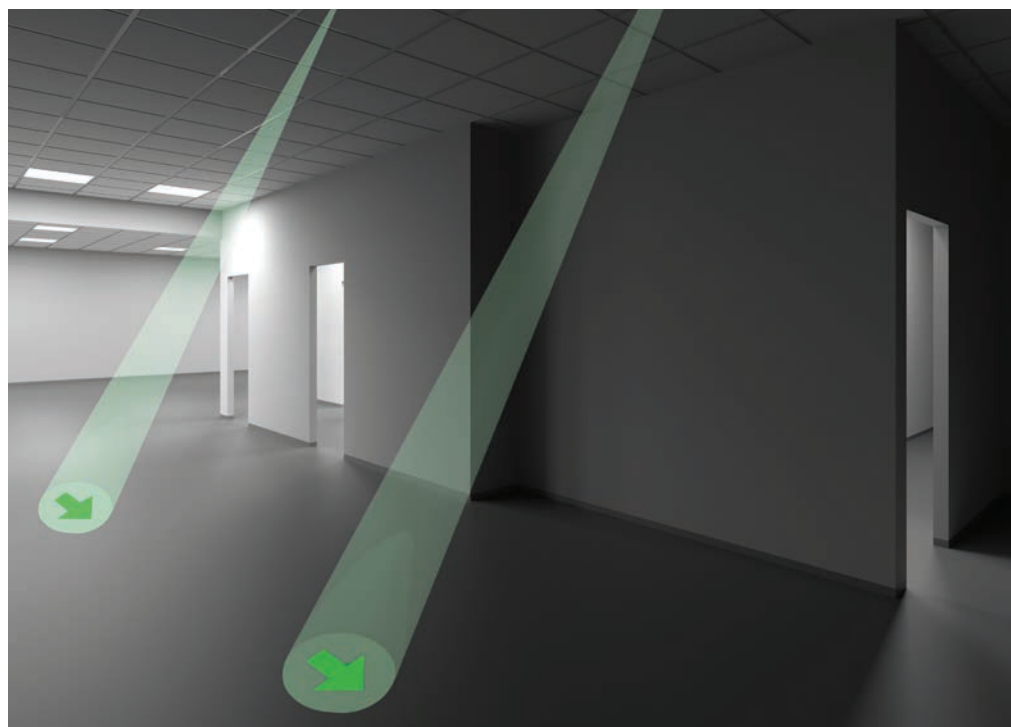

MODULO ORMA LASER

Microproiettore laser che emette un fascio conico asimmetrico a forma di freccia, in modo luminoso ed evidente producendo un pittogramma virtuale per segnalare la via di esodo più vicina. Per posizionare al suolo l'immagine nel punto più idoneo e con il corretto orientamento del segnale, è sufficiente ruotare il corpo del dispositivo.



	Cod. ord.	W eq.	Descrizione	Versione	Autonomia h	Flusso SE lm	Flusso SA lm	Assorbimento		Note
								DC	AC	
TR	19700	24	DOT AE SE/SA 1/2/3H IP65 RM	SE/SA	1/2/3	550/300/200	240		2 W	
AT	19713	24	DOT AE AT SE/SA IP65	SE/SA	1/1.5/2/3/8	550/380/300/200/100	240		5 W	
	19714	GL	DOT AE GL AT SE/SA IP65	SE/SA	1/1.5/2/3/8	1000/700/550/400/150	240		5 W	
CT	19711	24	DOT AE CT SE/SA IP65	SE/SA	1/1.5/2/3/8	550/380/300/200/100	240		5 W	
	19712	GL	DOT AE GL CT SE/SA IP65	SE/SA	1/1.5/2/3/8	1000/700/550/400/150	240		5 W	
Gli apparecchi CT possono integrare dispositivi opzionali per l'espansione ad altri sistemi: Modulo LG cod.15036 - Modulo LGFM Cod.15037 - Modulo DALI cod.15038										
CTS	LG230									
	17880	24	DOT AE LGS230 IP65	SE/SA			550	4.7 W	9.4 VA	
HT	LG24									
	17881	24	DOT AE LGS24 IP65	SE/SA		550		4.1 W		
HT	HT230									
	17882	24	DOT AE HT IP65	SE/SA			550	4.6 W	9.1 VA	
HT	HT-DALI									
	17880DL	24	DOT AE HT DALI IP65	SE/SA			550	4.7 W	9.4 VA	

ACCESSORI - da ordinare separatamente



MODULO LASER ORMA
Solo per Cod. 19700 e 19711
Cod. Ord. **19883**



MODULO LG - LGFM - DALI
LG - Cod. Ord. **15036** (solo per apparecchi CT) LG
LGFM - Cod. Ord. **15037** (solo per apparecchi CT) LGFM
DALI - Cod. Ord. **15038** (solo per apparecchi CT) DALI



TELECOMANDO INIBIT RM
RM solo per apparecchi TR equipaggiati di modulo RM
Cod. Ord. **2730** RM





Zero

emergenza



 **architeturaleco** : linee dal design pulito ed elegante con superficie verniciabile insieme alla parete, realizzata con materiali riciclabili.

 Design rivoluzionario dalle caratteristiche estetiche senza precedenti.

 Apparecchio per emergenza o segnaletica di sicurezza, sia monofaccia che a bandiera con varie soluzioni architettoniche di posizionamento.

 Tre soluzioni ottiche per soddisfare qualsiasi esigenza:
Mirror Silver simmetrica
Mirror Silver asimmetrica
Mirror Silver diffondente

Applicazioni

Civile, terziario, uffici, negozi, show room di design

Caratteristiche

Alimentazione 230Vac \pm 10%, 50÷60Hz

Installazioni Parete, plafone

Tempo di ricarica 12h

Corpo Lamiera zincata di acciaio verniciata alle polveri di poliestere bianco RAL 9003

Ottica Riflettore in alluminio e diffusore in PMMA

Conformità EN 60598-1, EN 60598-2-22, UNI EN 1838, UNI 11222, EN 62034

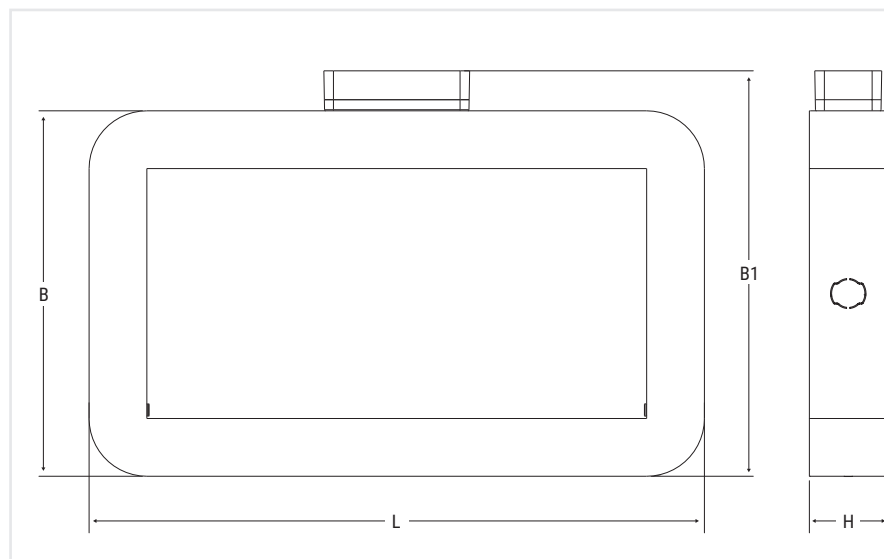

Dimensioni mm			
L	B	B1	H
277	164.5	182.5	35

094

	Cod. ord.	W	Descrizione	Versione	Autonomia h	Flusso SE lm	Flusso SA lm	Assorbimento		Note
								DC	AC	
TR	18200		ZERO TR RM	SE/SA	1/2/3	200/100/70	100		3W	
AT	18202		ZERO AT SA	SE/SA	1/1.5/2/3/8	300/200/150/100/40	100		5W	
CT	18201		ZERO CT SA	SE/SA	1/1.5/2/3/8	300/200/150/100/40	100		5W	
Gli apparecchi CT possono integrare dispositivi opzionali per l'espansione ad altri sistemi: Modulo LG cod.15036 - Modulo LGFM Cod.15037 - Modulo DALI cod.15038										
CTS	LG230									
	17902		ZERO LGS230 LS-UV	SE/SA			180	4.1W	8.3VA	
	LG24									
	17903		ZERO LGS24 LS-UV	SE/SA		180	180	3.7W		
HT	HT230									
	17904		ZERO HT	SE/SA			180	4.7W	9.5VA	

UN APPARECCHIO, 4 SOLUZIONI DI INSTALLAZIONE

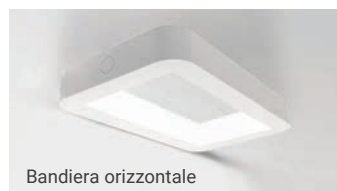

ACCESSORI - in dotazione

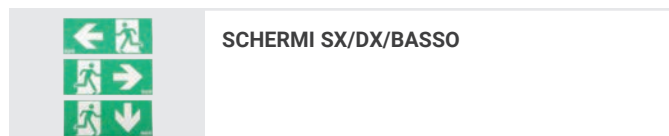

ACCESSORI - da ordinare separatamente



Design Flag

emergenza



architecturaleco : linee dal design pulito ed elegante con superficie verniciabile insieme alla parete, realizzata con materiali riciclabili.



Design sobrio e minimalista per un apparecchio di grande versatilità.



Diffusione luminosa attraverso una lastra di metacrilato trasparente che permette una grande uniformità di illuminamento del pittogramma.



Un unico apparecchio per effettuare tutti i tipi di montaggio, a bandiera parete, a bandiera soffitto e monofaccia.

Applicazioni

Terziario, uffici, cinema, hotel, centri commerciali, musei, negozi, show room di design

Caratteristiche

Alimentazione 230Vac \pm 10%, 50÷60Hz

Installazioni Parete, plafone

Tempo di ricarica 12h

Corpo Alluminio Estruso bianco RAL 9003

Diffusore Policarbonato trasparente

Conformità EN 60598-1, EN 60598-2-22, UNI EN 1838, UNI 11222, EN 62034

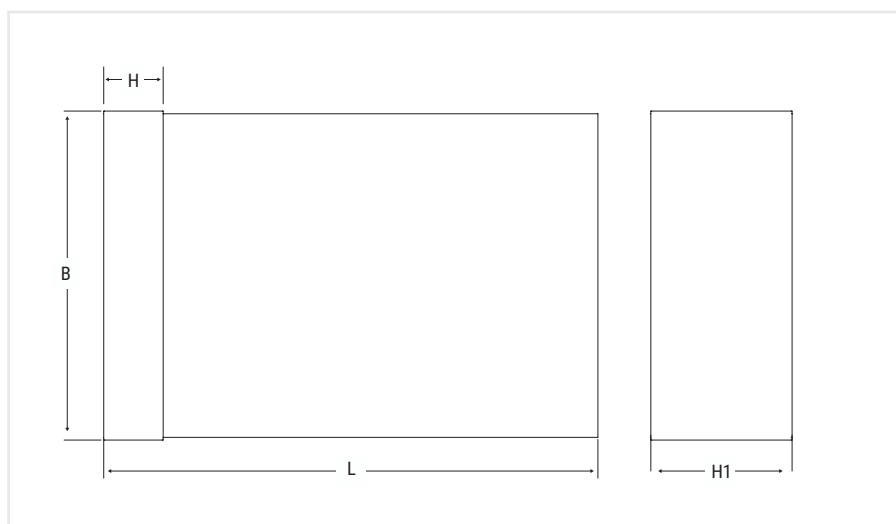

Dimensioni mm				Distanza di visibilità (DV)
L	B	H	H1	
274	183	33	78	36m

096

	Cod. ord.	W	Descrizione	Versione	Autonomia h	Distanza visibilità DV	Assorbimento		Note
							DC	AC	
TR	18400		DESIGN FLAG SE/SA TR RM	SE/SA	1/2/3	36m		3W	
AT	18819		DESIGN FLAG SE/SA AT	SE/SA	1/1.5/2/3/8	36m		5W	
CT	18401		DESIGN FLAG SE/SA CT	SE/SA	1/1.5/2/3/8	36m		5W	
Gli apparecchi CT possono integrare dispositivi opzionali per l'espansione ad altri sistemi: Modulo LG cod.15036 - Modulo LGFM Cod.15037 - Modulo DALI cod.15038									
CTS	LG230								
	17908		DESIGN FLAG LGS230	SE/SA		36m	2.6W	6.1VA	
	LG24								
	17909		DESIGN FLAG LGS24	SE/SA		36m	2.5W		
HT	HT230								
	17910		DESIGN FLAG HT	SE/SA		36m	3.1W	6.6VA	

ACCESSORI - da ordinare separatamente



MODULO LG - LGFM - DALI

- LG** - Cod. Ord. **15036** (solo per apparecchi CT)
- LGFM** - Cod. Ord. **15049** (solo per apparecchi CT)
- DALI** - Cod. Ord. **15038** (solo per apparecchi CT)



TELECOMANDO INIBIT RM

RM solo per apparecchi TR

Cod. Ord. **2730**



Ironflag IP65

emergenza



Progettata per durare nel tempo grazie al corpo in Alluminio ed allo schermo in PMMA.



Segnaletica idonea per ogni situazione, Installabile a bandiera o monofaccia. Disponibile in molte versioni, sia per sistemi autoalimentati che a batteria centralizzata.



Corpo con ampio spazio all'interno per effettuare il cablaggio alla rete o ai vari sistemi centralizzati disponibili.

Applicazioni

Terziario, hotel, ospedali, scuole, uffici, attività commerciali

Caratteristiche

Alimentazione 230Vac \pm 10%, 50÷60Hz

Installazioni Parete, plafone, incasso e sopraporta

Tempo di ricarica 12h

Corpo Alluminio non verniciato

Schermo Policarbonato trasparente

Conformità EN 60598-1, EN 60598-2-2, EN 60598-2-22, UNI EN 1838, UNI 11222, EN 62034

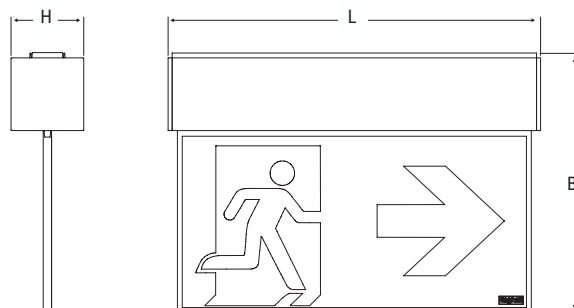

Dimensioni mm			Distanza di visibilità (DV)
L	B	H	
356	223	55	30 m

098

	Cod. ord.	Descrizione	Versione	Autonomia h	Distanza visibilità DV	Assorbimento		Note
						DC	AC	
TR	4383	IRONFLAG IP65 30M SA RM	SE/SA	1/2/3	30m		3W	
AT	18818	IRONFLAG IP65 AT 30M SA	SE/SA	1/1.5/2/3/8	30m		5W	
CT	4384	IRONFLAG IP65 CT 30M SA	SE/SA	1/1.5/2/3/8	30m		5W	
Gli apparecchi CT possono integrare dispositivi opzionali per l'espansione ad altri sistemi: Modulo LG cod.15036 - Modulo LGFM Cod.15037 - Modulo DALI cod.15038								
CTS	LG230							
	17924	IRONFLAG IP65 LGS230 30M	SE/SA		30m	4.1W	8.3VA	
	LG24							
	17925	IRONFLAG IP65 LGS24 30M	SE/SA		30m	3.7W		
HT	HT230							
	17926	IRONFLAG IP65 HT 30M	SE/SA		30m	4.7W	9.5VA	

ACCESSORI - in dotazione



SCHERMI SX/DX/BASSO
Serigrafia su policarbonato opale

ACCESSORI - da ordinare separatamente



TELECOMANDO INIBIT RM
RM solo per apparecchi TR

Cod. Ord. **2730**

RM



MODULO LG - LGFM - DALI

LG - Cod. Ord. **15036** (solo per apparecchi CT)

LGFM IP65 - Cod. Ord. **15049** (solo per apparecchi CT)

DALI - Cod. Ord. **15038** (solo per apparecchi CT)

LG

LGFM

DALI

Ironflag

emergenza



Progettata per durare nel tempo grazie al corpo in Alluminio ed allo schermo in PMMA.



Segnaletica idonea per ogni situazione, Installabile a bandiera, monofaccia o sospesa. Disponibile in molte versioni, sia per sistemi autoalimentati che a batteria centralizzata. Dotazione di accessori speciali per illuminazione sopra porta e segnaletica laser con modulo Orma.



Corpo facilmente smontabile con ampio spazio all'interno per effettuare velocemente il cablaggio alla rete o ai vari sistemi centralizzati disponibili.

Applicazioni

Terziario, hotel, ospedali, scuole, uffici, attività commerciali

Caratteristiche

Alimentazione 230Vac \pm 10%, 50÷60Hz

Installazioni Parete, plafone, incasso, sospensione e sopraporta





Tempo di ricarica 12h

Corpo Alluminio non verniciato

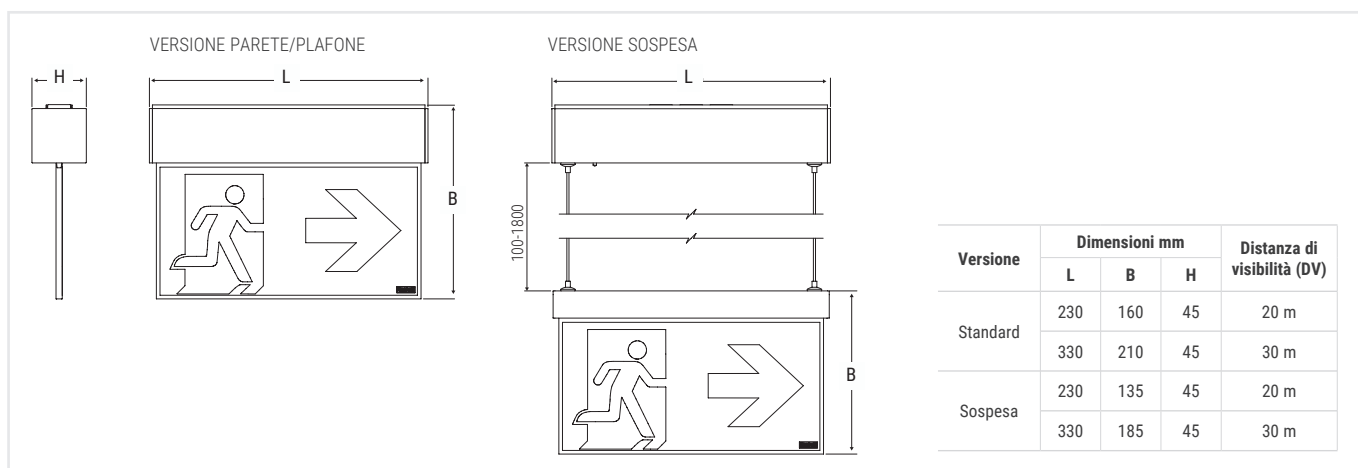
Schermo Policarbonato trasparente

Conformità EN 60598-1, EN 60598-2-2, EN 60598-2-22, UNI EN 1838, UNI 11222, EN 62034



	Installazione	Cod. ord.	Descrizione	Versione	Autonomia h	Distanza visibilità DV	Assorbimento		Note	
							DC	AC		
TR	Parete/plafone	19800	IRONFLAG 20M SA RM	SE/SA	1/2/3	20m		3W		
	Parete/plafone	19801	IRONFLAG 30M SA RM	SE/SA	1/2/3	30m		3W		
	Sospesa	19802	IRONFLAG PEND 20M SA RM	SE/SA	1/2/3	20m		3W		
	Sospesa	19803	IRONFLAG PEND 30M SA RM	SE/SA	1/2/3	30m		3W		
AT	Parete/plafone	19814	IRONFLAG AT 20M SA	SE/SA	1/1.5/2/3/8	20m		5W		
	Parete/plafone	19815	IRONFLAG AT 30M SA	SE/SA	1/1.5/2/3/8	30m		5W		
	Sospesa	19816	IRONFL PEND AT 20M SA	SE/SA	1/1.5/2/3/8	20m		5W		
	Sospesa	19817	IRONFL PEND AT 30M SA	SE/SA	1/1.5/2/3/8	30m		5W		
CT	Parete/plafone	19810	IRONFLAG CT 20M SA	SE/SA	1/1.5/2/3/8	20m		5W		
	Parete/plafone	19811	IRONFLAG CT 30M SA	SE/SA	1/1.5/2/3/8	30m		5W		
	Sospesa	19812	IRONFL PEND CT 20M SA	SE/SA	1/1.5/2/3/8	20m		5W		
	Sospesa	19813	IRONFL PEND CT 30M SA	SE/SA	1/1.5/2/3/8	30m		5W		
Gli apparecchi CT possono integrare dispositivi opzionali per l'espansione ad altri sistemi: Modulo LG cod.15036 - Modulo LGFM Cod.15037 - Modulo DALI cod.15038										
CTS	LG230									
	Parete/plafone	17890	IRONFLAG LGS230 20M	SE/SA		20m	2.6W	6.1VA		
	Parete/plafone	17891	IRONFLAG LGS230 30M	SE/SA		30m	4.1W	8.3VA		
	Sospesa	17892	IRONFLAG PEND LGS230 20M	SE/SA		20m	2.6W	6.1VA		
	Sospesa	17893	IRONFLAG PEND LGS230 30M	SE/SA		30m	4.1W	8.3VA		
	LG24									
	Parete/plafone	17894	IRONFLAG LGS24 20M	SA		20m	2.5W			
	Parete/plafone	17895	IRONFLAG LGS24 30M	SA		30m	3.7W			
Sospesa	17896	IRONFLAG PEND LGS24 20M	SA		20m	2.5W				
Sospesa	17897	IRONFLAG PEND LGS24 30M	SA		30m	3.7W				
HT	HT230									
	Parete/plafone	17898	IRONFLAG HT 20M	SA		20m	3.1W	6.6VA		
	Parete/plafone	17899	IRONFLAG HT 30M	SA		30m	4.7W	9.5VA		
	Sospesa	17900	IRONFLAG PEND HT 20M	SA		20m	3.1W	6.6VA		
Sospesa	17901	IRONFLAG PEND HT 30M	SA		30m	4.7W	9.5VA			

ACCESSORI - in dotazione



CAVI DI SOSPENSIONE
Solo versione SOSPESA



SCHERMI SX/DX/BASSO
Serigrafia su policarbonato opale

ACCESSORI - da ordinare separatamente



MODULO LASER ORMA
Solo versioni TR, CT
Installazione in alternativa a Cod. 19882
Cod. Ord. **19884**

TR
CT



TELECOMANDO INIBIT RM
RM solo per apparecchi TR
Cod. Ord. **2730**

RM



LUCE SOPRA PORTA
Solo versioni TR, CT
Installazione in alternativa a Cod. 19884
Cod. Ord. **19882**

TR
CT



KIT INCASSO
Plafone: 20m - Cod. 19880, 30m - Cod. 19881
Sospensione: 20m - Cod. 19885, 30m - Cod. 19886



MODULO LG - LGFM - DALI

LG - Cod. Ord. **15036** (solo per apparecchi CT)
LGFM - Cod. Ord. **15049** (solo per apparecchi CT)
DALI - Cod. Ord. **15038** (solo per apparecchi CT)

LG
LGFM
DALI

Exit

emergenza



 Segnaletica idonea per qualsiasi installazione industriale o nel terziario. Disponibile in tre dimensioni con distanza di visibilità (DV) di 20, 30 o 60 m.

 Schermo serigrafato per un'illuminazione del segnale più uniforme

 Innovativo sistema di fissaggio a scomparsa. La stessa staffa, in dotazione, viene utilizzata sia per installazione a soffitto che a bandiera.

Applicazioni

Terziario, industriale

Caratteristiche

Alimentazione 230Vac ± 10%, 50÷60Hz

Installazioni parete, controsoffitto, soffitto con tiges e cavi, parete bandiera, soffitto bandiera, binario trifase



Tempo di ricarica 12h

Corpo Policarbonato, bianco RAL 9003

Schermo Policarbonato trasparente

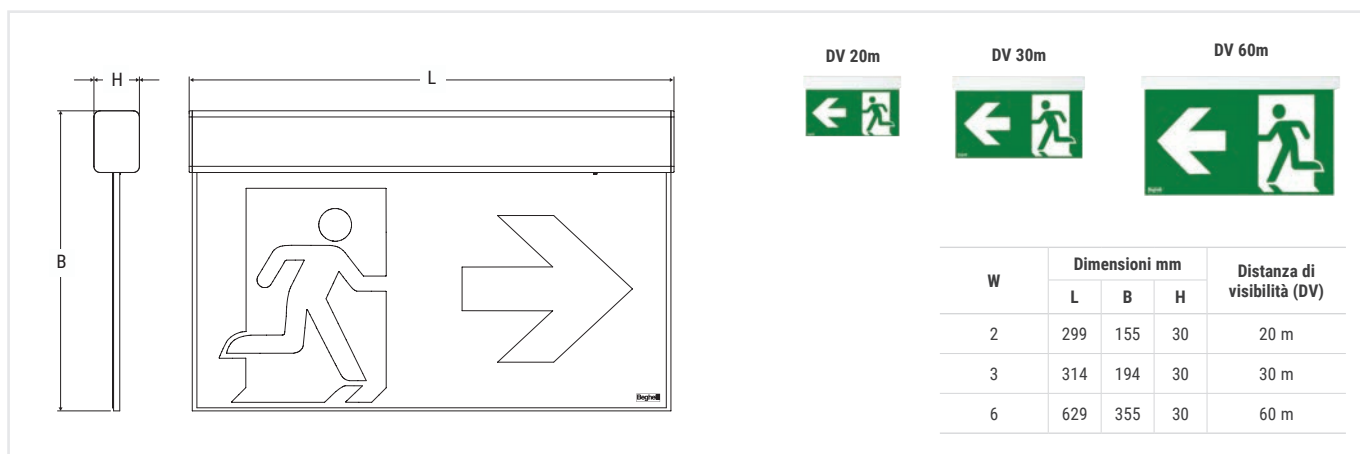
Conformità EN 60598-1, EN 60598-2-22, UNI EN 1838, UNI 11222, EN 62034



	Cod. ord.	W	Descrizione	Versione	Autonomia h	Distanza visibilità DV	Assorbimento		Note	
							DC	AC		
TR	4320		EXIT DF20M SA 1/2/3H RM	SA	1/2/3	20m		2.5 W		
	4321		EXIT DF30M SA 1/2/3H RM	SA	1/2/3	30m		3.5 W		
	4322		EXIT DF60M SA 1/2/3H RM	SA	1/2/3	60m		7W		
AT	4385		EXIT DF20M AT SA	SA	1/1.5/2/3/8	20m		5 W		
	4386		EXIT DF30M AT SA	SA	1/1.5/2/3/8	30m		5 W		
	4387		EXIT DF60M AT SA	SA	1/1.5/2/3/8	60m		5 W		
CT	4380		EXIT DF20M CT SA	SA	1/1.5/2/3/8	20m		5 W		
	4381		EXIT DF30M CT SA	SA	1/1.5/2/3/8	30m		5 W		
	4382		EXIT DF60M CT SA	SA	1/1.5/2/3/8	60m		5 W		
Gli apparecchi CT possono integrare dispositivi opzionali per l'espansione ad altri sistemi: Modulo LG cod.15036 - Modulo LGFM Cod.15037 - Modulo DALI cod.15038										
CTS	LG230									
	17911		EXIT LGS230 DF20M	SA		20m		2.6 W	6.1 VA	
	17912		EXIT LGS230 DF30M	SA		30m		4.1 W	8.3 VA	
	17913		EXIT LGS230 DF60M	SA		60m		4.1 W	8.3 VA	
	LG24									
	17914		EXIT LGS24 DF20M	SA		20m		2.5 W		
17915		EXIT LGS24 DF30M	SA		30m		3.7 W			
17916		EXIT LGS24 DF60M	SA		60m		3.7 W			
HT	HT230									
	17917		EXIT HT DF20M	SA		20m		3.1 W	6.6 VA	
	17918		EXIT HT DF30M	SA		30m		4.7 W	9.5 VA	
17919		EXIT HT DF60M	SA		60m		4.7 W	9.5 VA		

ACCESSORI - in dotazione



SCHERMI SX/DX/BASSO
Serigrafia su policarbonato opale



STAFFA UNIVERSALE

ACCESSORI - da ordinare separatamente



ACCESSORIO INCASSO SOFFITTO
Distanza di visibilità (DV) 20-30 m
Cod. Ord. **4312** (20 m) - **4313** (30 m)



ACCESSORIO SOSPENSIONE CON CAVI
Cod. Ord. **14771**



KIT BINARIO TRIFASE
Cod. Ord. **4319**



STAFFA A PARETE PER BANDIERA
Solo per versioni 60m
Cod. Ord. **19045**



MODULO LG - LGFM - DALI
LG - Cod. Ord. **15036** (solo per apparecchi CT)
LGFM - Cod. Ord. **15037** (solo per apparecchi CT)
DALI - Cod. Ord. **15038** (solo per apparecchi CT)



SOSPENSIONE TIGES
250 - 500 - 1000 mm
Cod. Ord. **4315** (250mm) - **4316** (500mm)
4317 (1000mm)





TELECOMANDO INIBIT RM
RM solo per apparecchi TR
Cod. Ord. **2730**

UP LED Bandiera IP65

emergenza



 Bandiera IP65 con distanza di visibilità 40m.

 Installazione a parete o a plafone ed accessori per installazioni particolari come il kit binario trifase.

 Installazione rapida con accessori IP65 con fissaggio a scatto dello schermo bandiera senza necessità di utensili.

Applicazioni

Industriale, terziario, ospedali, scuole, retail dove è richiesta elevata distanza di visibilità

Caratteristiche

Alimentazione 230Vac \pm 10%, 50÷60Hz
Installazioni parete, plafone, binario trifase
Corpo Policarbonato, bianco RAL 9003
Schermo Policarbonato opale
Conformità EN 60598-1, EN 60598-2-22, UNI EN 1838, UNI 11222, EN 62034

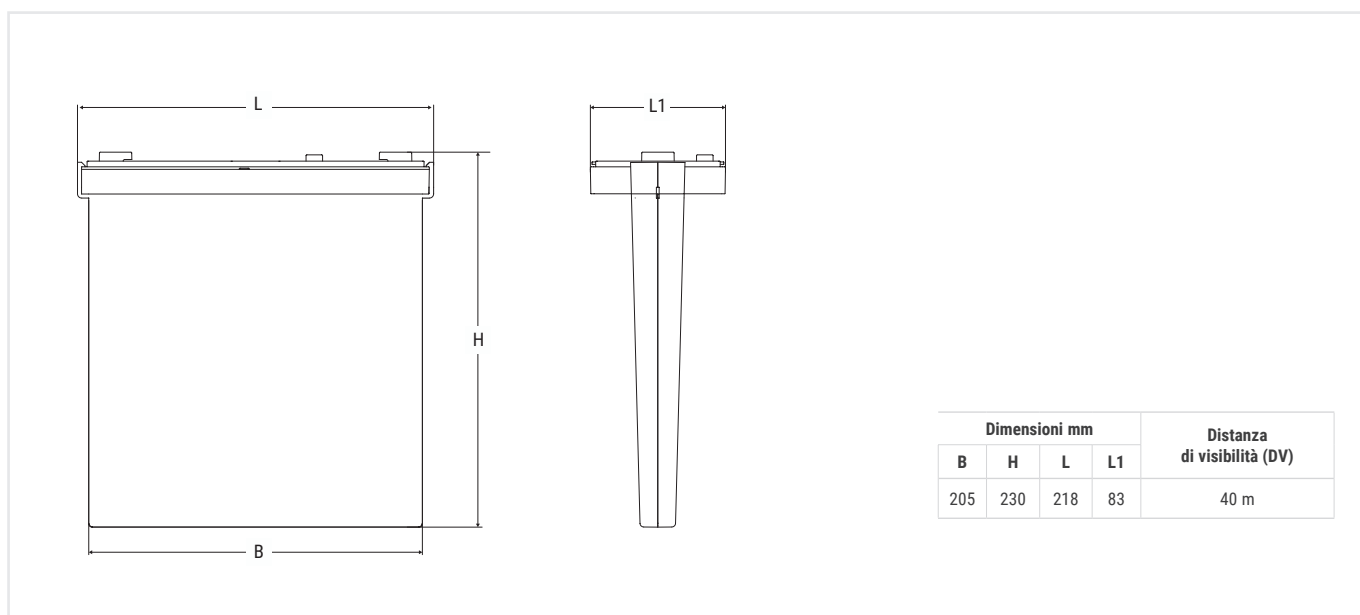

	Cod. ord.	W	Descrizione	Versione	Autonomia h	Distanza visibilità DV	Assorbimento		Note
							DC	AC	
TR	824BA		UPLED BAND 824BA SA IP65 1.5	SE/SA	1.5	40m		2.3W	
AT	4326BA		UPLED BAND IP65 AT SA	SE/SA	1/1.5/2/3/8	40m		2.9W	
CT	4372BA		UPLED BAND IP65 CT SA	SE/SA	1/1.5/2/3/8	40m		2.9W	

Gli apparecchi CT possono integrare dispositivi opzionali per l'espansione ad altri sistemi: Modulo LG cod.15036 - Modulo LGFM Cod.15037 - Modulo DALI cod.15038

ACCESSORI - in dotazione

	RACCORDO DI CONNESSIONE IP65 E 2 DISTANZIALI POSTERIORI IP65		MEMBRANA PRESSACAVO M16 IP65
	ADESIVI SX, DX, BASSO, ALTO		

ACCESSORI - da ordinare separatamente

	MODULO RM Rest Mode Cod. Ord. 15048			KIT BINARIO TRIFASE Cod. Ord. 4319
	TELECOMANDO INIBIT RM RM solo per apparecchi TR e AT equipaggiati di modulo RM Cod. Ord. 2730			MODULO LG - LGFM - DALI LG - Cod. Ord. 15036 (solo per apparecchi CT) LGFM - Cod. Ord. 15037 (solo per apparecchi CT) DALI - Cod. Ord. 15038 (solo per apparecchi CT)



Inverter LED Plug&Light

emergenza



WEB
CATALOGUE

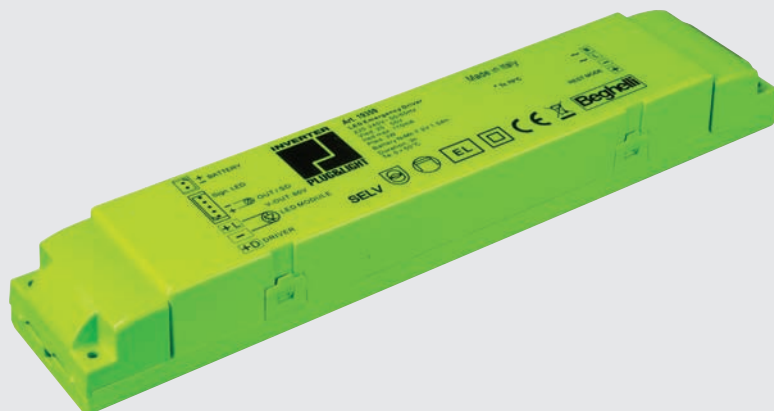

Inverter per apparecchi LED compatto grazie alla batteria integrata.



Dotato di coperchi di protezione pressacavo per consentire installazioni esterne all'apparecchio, senza scatola di protezione.



Tecnologia Plug&Light per un cablaggio immediato con gli apparecchi della serie SD - Autodimmer già predisposto per il collegamento.



Applicazioni

Terziario, Industriale all'interno di apparecchi IP65

Caratteristiche

Alimentazione 230Vac, 50-60Hz

Tensione di uscita 20 - 60 Vdc (Cod. ord. 19358, 19359), 60 - 180Vdc (Cod. ord. 19367)

Corrente max di uscita 160 mA

LED di stato Bi-color con guida luce in PC (BCS)

Corpo Policarbonato

Conformità EN 61347-2-7, EN 61347-1, EN 60598-1

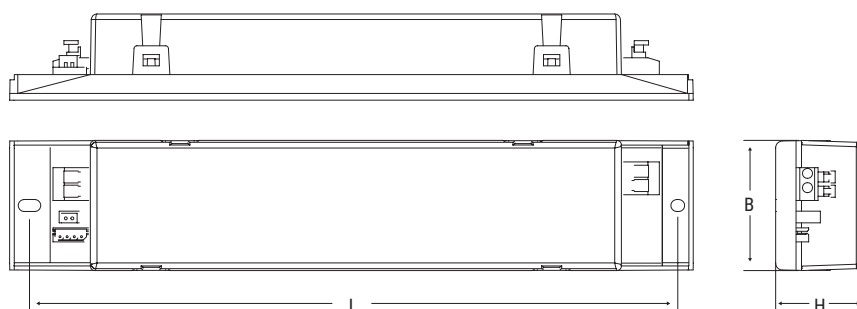

Versione	Dimensioni mm		
	L	B	H
IP40	239	46	30
IP65	301	139	55



Autonomia 1 ora
Flusso 417lm

CALCOLO DEL FLUSSO DI BS 100 LED (SMART DRIVER) CON INVERTER LED CON 1H DI AUTONOMIA (Cod. 19358)

L'inverter LED è in grado di realizzare le massime prestazioni illuminotecniche ottenibili dall'apparecchio su cui è installato. Di seguito il metodo di calcolo e l'esempio per calcolare il dato di Flusso Nominale ottenibile in emergenza

P= Potenza nominale Inverter (nella versione 1h = 3,2W)
Fn= Flusso nominale apparecchio (per BS100 LED = 8350lm)
Pn= Potenza nominale (per BS100 LED = 64W)

$$\text{Flusso} = P \text{ inverter} \times \frac{F_n}{P_n} \text{ dove: } \text{Flusso} = 3,2 \times \frac{8350}{64} = 417\text{lm}$$

BATTERY CONTROL SYSTEM

Il LED di segnalazione segue nuovi protocolli legati al rispetto della Norma CEI EN 60598-2-22, dove viene espressamente richiesta la segnalazione del malfunzionamento della batteria che viene istantaneamente segnalato con la comparsa del colore rosso sul led multicolore di segnalazione (sistema Battery Control System BCS).



LED di segnalazione verde:
APPARECCHIO IN PIENA EFFICIENZA



LED di segnalazione rosso:
BATTERIA NON COLLEGATA

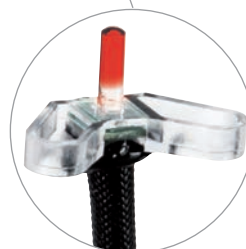

	Cod. ord.	P out Max W	Descrizione	Versione	Autonomia h	Assorbimento		Note
						DC	AC	
TR	19358	3.2	INV PLUG&LIGHT LED SE/SA 1H 20-60V	SE/SA	1	1W		IP40
	19359	3	INV PLUG&LIGHT LED SE/SA 3H 20-60V	SE/SA	3	1W		IP40
	19367	3.2	INV PLUG&LIGHT LED SE/SA 1H 60-180V	SE/SA	1	1W		IP40
	19371	3	INV PLUG&LIGHT LED SE/SA 3H 60-180V	SE/SA	3	1W		IP40
	19368	3	INV PLUG&LIGHT LED SE/SA 3H 20-60V IP65	SE/SA	3	1W		IP65
	19373	3	INV PLUG&LIGHT LED SE/SA 3H 60-180V IP65	SE/SA	3	1W		IP40

ACCESSORI - in dotazione



Inverter LED

emergenza



- Accessorio
Guscio IP65
- IP20
- IP65
- 850°
- Inverter
- +60°C
-20°C
- Batteria
- +40°C
0°C



Inverter LED ad alte prestazioni con controllo della corrente di uscita e modulazione PWM a corrente di picco costante, per pilotare il modulo LED in modo ottimale evitando effetti di distorsione del flusso luminoso e della temperatura colore (K) dei LED.



Inverter per apparecchi AT o CT, controllo sia filare che radio. Booster Battery opzionale per radoppiare le autonomie.



Cablaggio rapido e Guscio IP65 opzionale

Applicazioni

Terziario, Industriale all'interno di apparecchi IP65 ad elevate prestazioni o con Guscio IP65 installato.

Caratteristiche

- Alimentazione** 230Vac, 50+60Hz
- Tensione di uscita** 5V - 55V
- P in max driver** 1500VA
- V in max driver** 250VAC
- Tempo di ricarica*** 12h
- Corrente max di uscita** 500mA
- LED di stato** Bi-color
- Corpo** Policarbonato
- Conformità** EN 61347-2-7, EN 61347-2-13, EN 61347-1, EN 62034

* Tempo riferito a batteria in dotazione. Con l'uso della batteria

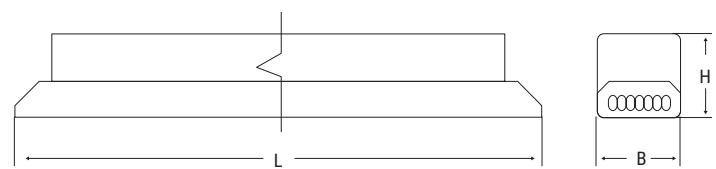

INVERTER

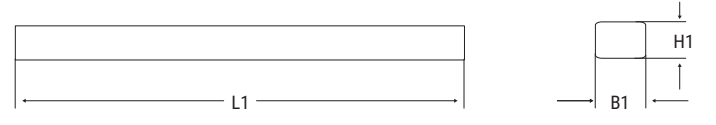

BATTERIA

Versione	Dimensioni mm					
	L	B	H	L1	B1	H1
9W	232	30	26	72	60	20
15W	232	30	26	132	37	19

ANDAMENTO DELLA POTENZA IN FUNZIONE DELLA TENSIONE DEI LED

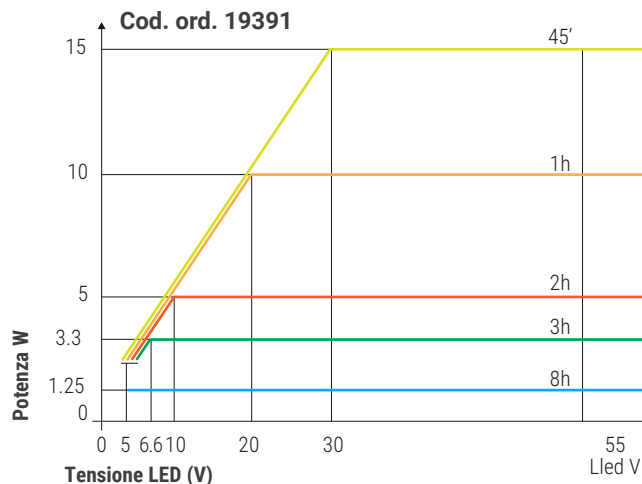
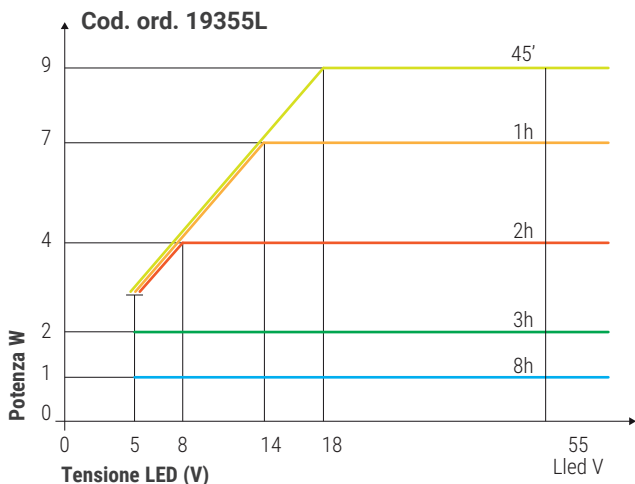

La potenza di uscita è subordinata alla corrente massima di uscita di 500mA. Per esempio l'inverter 1955L, settato a 1h di autonomia, garantisce i 7W di uscita solo se usato per alimentare un gruppo LED con Vled>14Volt, sotto a tale tensione la potenza si riduce come indicato nel grafico.



Autonomia 1h
Flusso 1304lm

ESEMPIO DI CALCOLO DEL FLUSSO DI BS100 SD CON INVERTER LED CON 1h DI AUTONOMIA (Cod. 19391)

L'inverter LED è in grado di realizzare le massime prestazioni illuminotecniche ottenibili dall'apparecchio su cui è installato. Di seguito il metodo di calcolo e l'esempio per calcolare il dato di Flusso Nominale ottenibile in emergenza

P= Potenza nominale Inverter (nella versione 1h = 10W)
Fn= Flusso nominale apparecchio (per BS100 LED = 8350lm)
Pn= Potenza nominale (per BS100 LED = 64W)

$$\text{Flusso} = P \text{ inverter} \times \frac{F_n}{P_n} \text{ dove: } \text{Flusso} = 10 \times \frac{8350}{64} = 1304\text{lm}$$

Il calcolo non tiene conto della miglior efficienza che l'apparecchio ha se pilotato con potenze molto ridotte rispetto ai valori nominali, in questo caso i flussi risultano essere sottostimati.

Cod. ord.	P out Max W	Descrizione	Versione	Autonomia h	P out W	BOOSTER BATTERY raddoppia l'Autonomia	Assorbimento	
							DC	AC
LG								
19355L	9	INVERTER LED AT/LG AR 9W 55V	SE/SA	0.75/1/2/3/8	9/7/4/2/1	1.5/2/4/6/16	2W	
19391*	15	INVERTER GL AT/LG AR 15W 55V	SE/SA	0.75/1/2/3/8	15/10/5/3.3/1.25	1.5/2/4/6/16	3.7W	

Gli Inverter CentralTest sono disponibili in versione LG, possono integrare il dispositivo opzionale per l'espansione al sistema radio LGFM: Modulo LGFM Cod.15037

* Garanzia 5 anni

ACCESSORI - da ordinare separatamente



BOOSTER BATTERY
Compatibile con Cod. Ord. **19355L**

Cod. Ord. **RA06** - LiFe 9,6V 1,5Ah



COVER INVERTER IP65
Dimensioni 301x139x55mm

Cod. Ord. **19376**



BOOSTER BATTERY
Compatibile con Cod. Ord. **19391**

Cod. Ord. **RA08** - LiFe 12,8V 1,5Ah



MODULO LGFM

Cod. Ord. **19375 (LGFM)**

LGFM

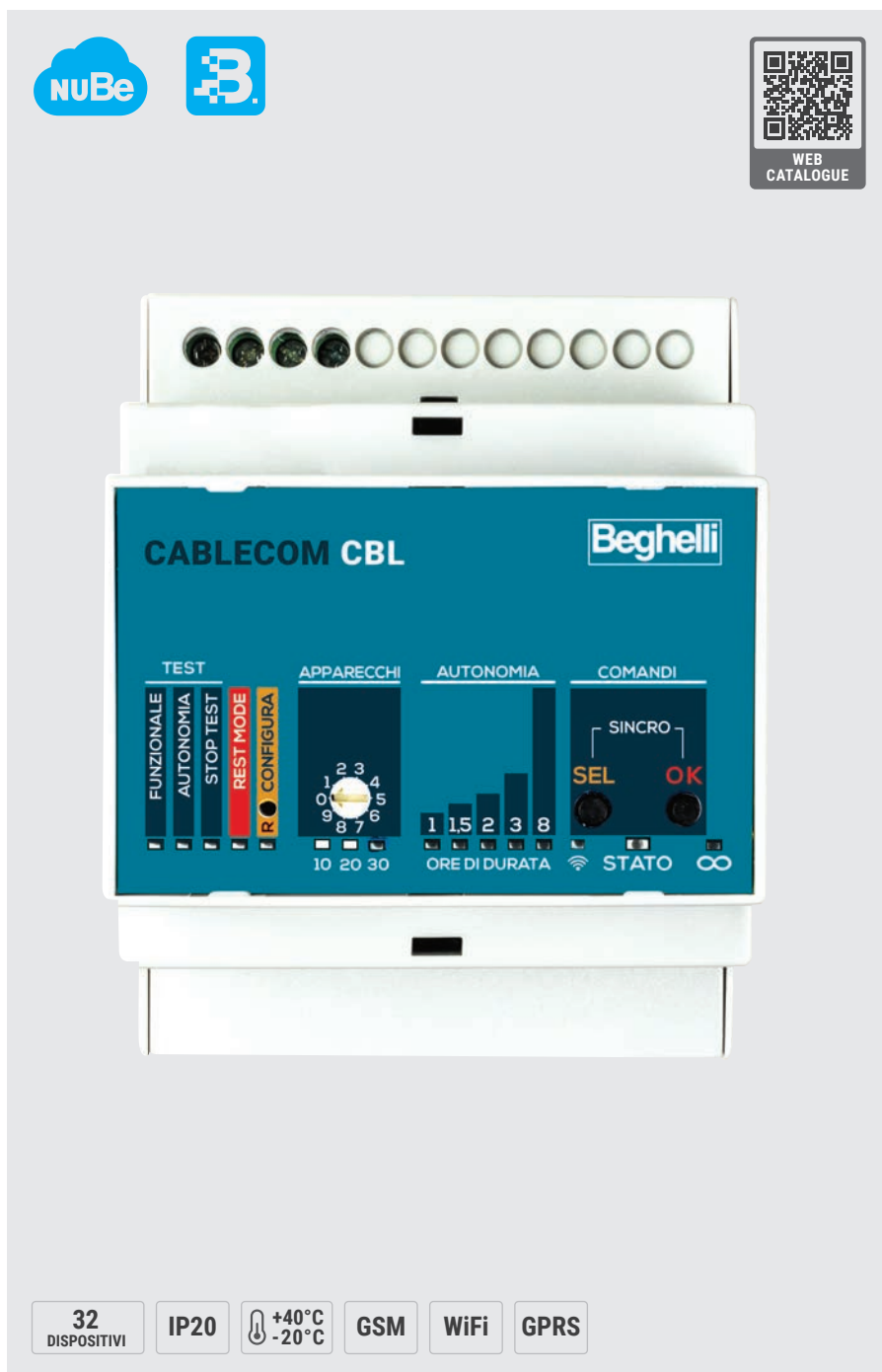

Centralina di controllo per apparecchi di illuminazione della serie CBL Cablecom con collegamento filare della sola alimentazione per la trasmissione dati e WiFi integrato per la gestione in remoto da Cloud Beghelli NuBe.



Gli apparecchi appena installati sono preconfigurati in modalità AutoTest AT, appena viene collegata la Centrale CBL vengono automaticamente riconosciuti come apparecchi centralizzati e sono subito disponibili tutte le funzioni di programmazione e monitoraggio centralizzato direttamente tramite i pulsanti della Centrale. Scaricando la APP B.Connect è possibile connettersi alla Centrale e configurare automaticamente l'intero impianto, avviare test funzionali e test di autonomia, modificare i parametri di ogni apparecchio e abilitare funzioni avanzate come Rest Mode e Infinity Mode.

Applicazioni

Industriale, terziario

Caratteristiche

Alimentazione 230Vac $\pm 10\%$, 50÷60Hz

Installazione su barra DIN 4 moduli

Dotazioni batteria tampone

Apparecchi gestiti fino a 32 dispositivi di impianti CBL

Interfaccia di collegamento

WiFi - modalità AccesPoint (AP) e modalità Client (STA), Bluetooth (non attivata)

Software di gestione

App B.connect, NuBe, App Cablecom

Conformità EN62034, EN50172, EN60950-1 2014/53/UE

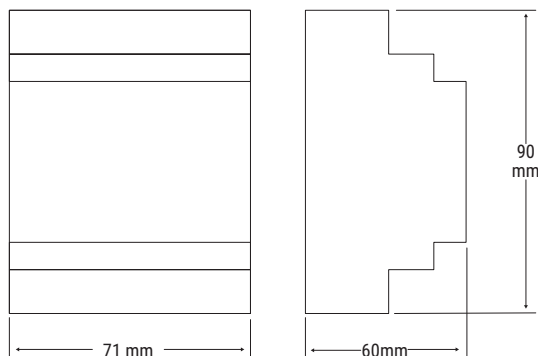

FUNZIONI

- Sistema modulare
- Apparecchi funzionanti sia in modalità AutoTest che Centraltest CBL
- Autonomia programmabile (1-1,5 -2-3-8h)
- Esecuzione del test posticipabile per una parte dell'impianto (pari / dispari)
- Rotary switch per programmazione manuale
- Possibilità di controllo remoto mediante APP B.connect
- Possibilità di controllo remoto mediante PC con portale NuBe (oltre all'interfacciamento GSM, Ethernet, USB, RS232)
- Possibilità di integrazione con Building Automation
- Operazioni di configurazione centralizzate
- Attivazione funzione Rest Mode
- Attivazione funzione Infinity Mode
- Scaricamento automatico del LogBook impianto in formato PDF, come richiesto dalla Normativa EN UNI 11222

INFINITY MODE, IL SISTEMA AD AUTONOMIA INFINITA

In tutti gli apparecchi Cablecom (CBL) è possibile attivare la funzione Infinity Mode, sia con il prodotto singolo in versione AutoTest AT (tramite App B.connect) che in versione CentralTest CT, attivando la specifica modalità dal pannello di controllo della Centrale CableCom Connect. Grazie al BUS di comunicazione CableCom, che consente di utilizzare gli stessi cavi impiegati

per l'alimentazione anche per la trasmissione dati, in caso di blackout, quando terminata l'autonomia nominale, il Bus CBL fornirà l'energia necessaria a mantenere acceso l'apparecchio con autonomia infinita (a flusso ridotto e in presenza di alimentazione sulla linea del BUS CableCom CBL).

	Cod. ord.	Descrizione	Numero apparecchi	Numero moduli in barra DIN
CT	20151	CENTRALE CABLECOM CONNECT	32	4

ACCESSORI - da ordinare separatamente



MODULO GSM
Con ingresso LAN Ethernet e alimentatore (1+1 DIN)
Slot per SIM (inclusa)
Cod. Ord. **20157**

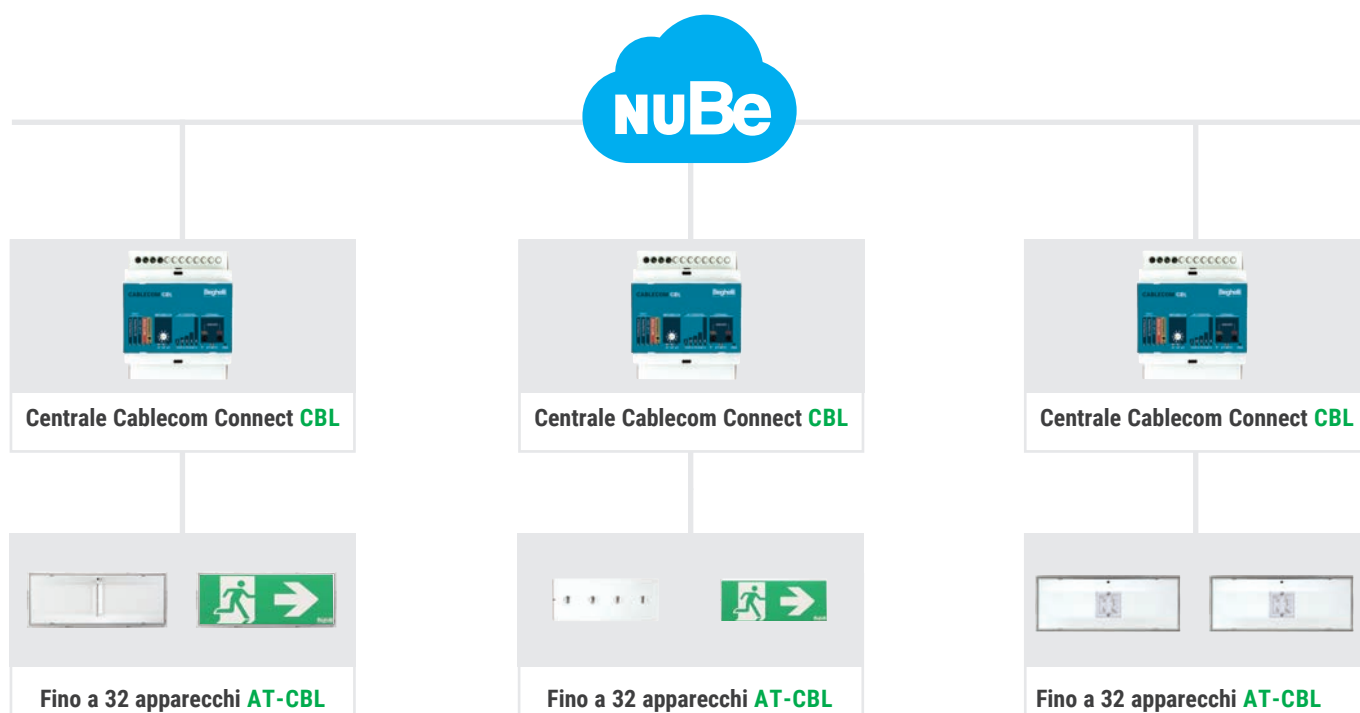



Centralina di controllo per apparecchi di emergenza della serie Logica LG con controllo via BUS degli apparecchi e WiFi integrato per la gestione in remoto da NuBe Beghelli Cloud.



Il sistema LG permette di controllare un numero elevatissimo di apparecchi (fino a 3968) grazie all'abbinamento con la Centrale di supervisione che, a sua volta, può controllare fino a 31 centrali LG Connect. Il sistema è particolarmente versatile in quanto, grazie alla centrale di supervisione, si supera qualsiasi problema di compatibilità in impianti dove sono esistenti centrali LG di vecchia generazione, che vengono comunque integrate nel gruppo e condivise nel NuBe Beghelli Cloud.

Applicazioni

Industriale, terziario

Caratteristiche

Alimentazione 230Vac $\pm 10\%$, 50÷60Hz

Installazione su barra DIN 4 moduli

Dotazioni uscita relè e batteria tampone

Apparecchi gestiti fino a 128 dispositivi ogni centrale LG, integrando la Centrale di supervisione è possibile collegare 31 centrali per un totale di 3968 apparecchi gestibili da un unico punto. In caso di impianti misti è possibile controllare fino a 64 dispositivi DALI + 32 dispositivi LG

Interfaccia di collegamento

WiFi - modalità AccesPoint (AP) e modalità Client (STA), Ethernet, Bluetooth (non attivata), RS485, 4 ingressi puliti, 1 ingresso 230V

Software di gestione

App B.connect, NuBe

Conformità EN60950-1, EN62034, EN50172, 2014/53/UE

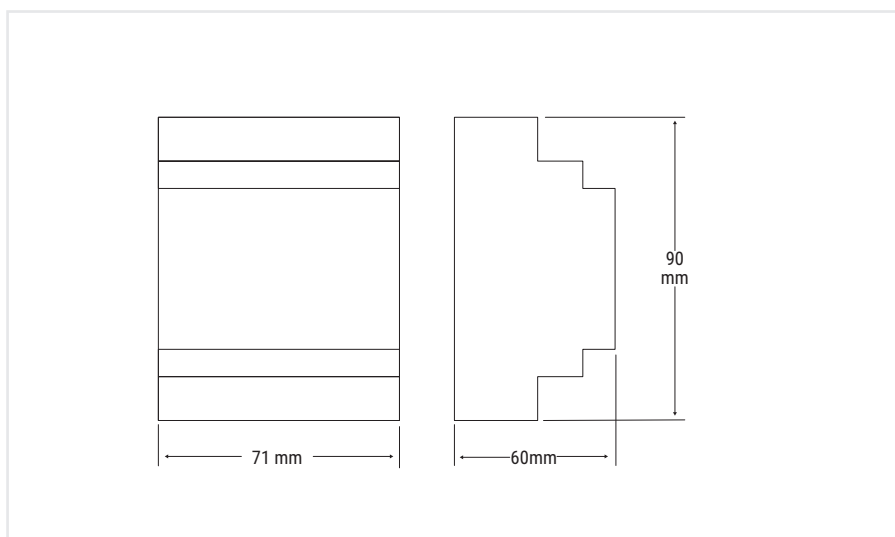

FUNZIONI

- Sistema modulare
- Apparecchi funzionanti sia in modalità AutoTest che Centraltest LG
- Autonomia programmabile (1ora / 3ore)
- Esecuzione del test posticipabile per una parte dell'impianto (pari / dispari)
- Collegamenti cablati Bus Logica
- Bus DALI-compatibile per la gestione di apparecchi di illuminazione DALI (LOGICA)
- Possibilità di controllo remoto mediante APP B.connect
- Possibilità di controllo remoto mediante PC con portale NuBe (oltre all'interfacciamento GSM, Ethernet, USB, RS232)
- Possibilità di integrazione con Building Automation
- Operazioni di configurazione centralizzate
- 16 gruppi di apparecchi programmabili
- 16 scene di luminosità programmabili

	Cod. ord.	Descrizione	Numero apparecchi	Numero moduli in barra DIN
CT	LG			
	12100C	CENTRALE LOGICA CONNECT LG	128	4

ACCESSORI - da ordinare separatamente

	<p>MODULO GSM Con ingresso LAN Ethernet e alimentatore (1+1 DIN) Slot per SIM (inclusa) Cod. Ord. 20157</p>		<p>CENTRALE DI SUPERVISIONE Mette in collegamento fino a 31 Centrali LG per un totale di 3968 apparecchi comandati Cod. Ord. 12131C</p>
--	---	--	---

Schema di integrazione in NuBe di impianti LG Connect con impianti LG di vecchia generazione

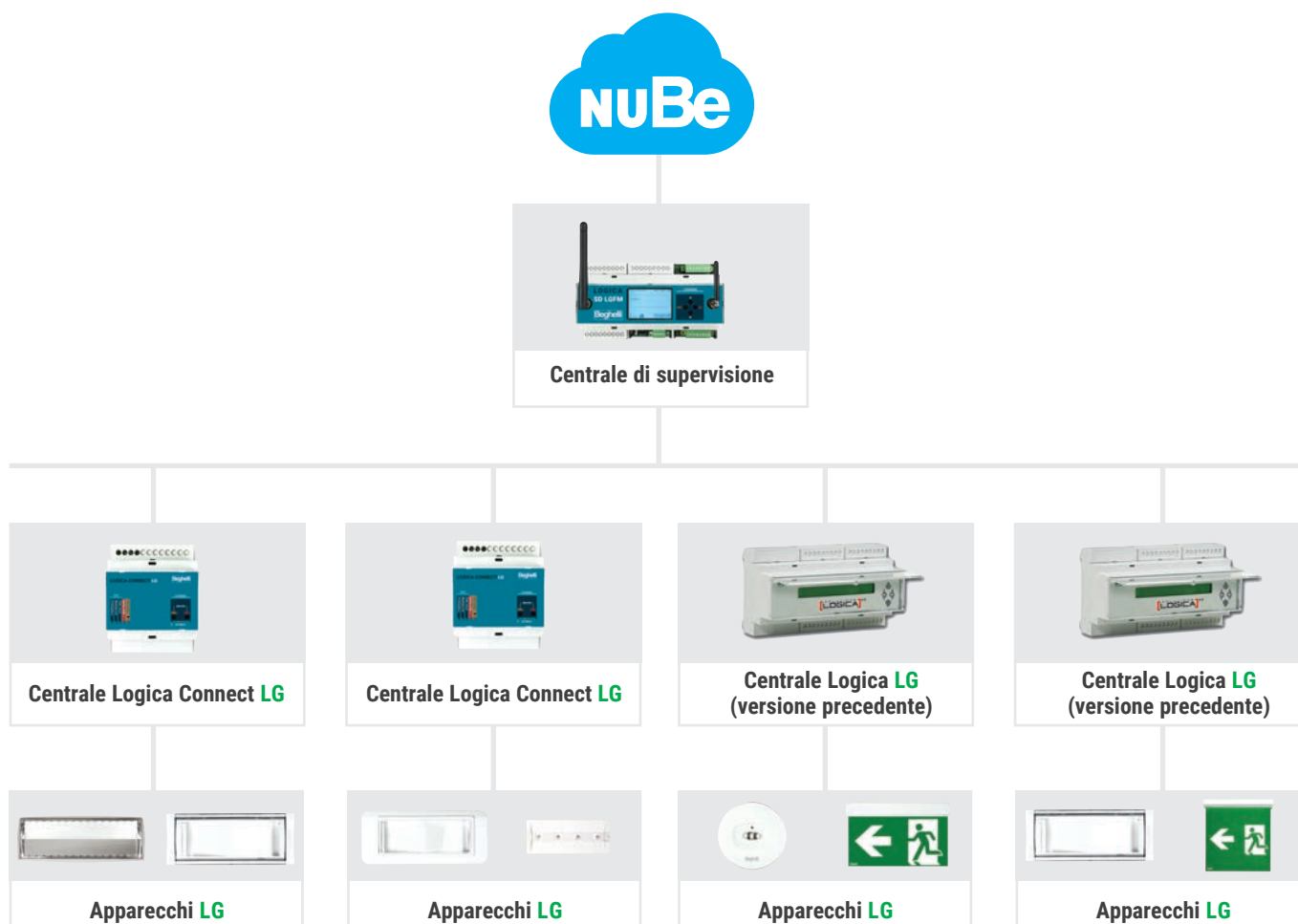



Centralina di controllo radio per apparecchi di emergenza della serie Logica LGFM con controllo radio degli apparecchi e WiFi integrato per la gestione in remoto da NuBe Beghelli Cloud.



Il sistema LGFM permette una grande flessibilità in fase di installazione grazie al sistema radio di collegamento fra centrale e apparecchi e da apparecchio ad apparecchio senza dover aggiungere nessun impianto filare di trasmissione dei dati. Trasmissione radio sicura con rete di comunicazione magliata, dove ogni apparecchio funge da ripetitore per l'apparecchio più prossimo

Applicazioni

Industriale, terziario

Caratteristiche

Alimentazione 230Vac $\pm 10\%$, 50÷60Hz

Installazione su barra DIN 4 moduli

Dotazioni uscita relè

Apparecchi gestiti

Fino a 256 dispositivi LGFM

Interfaccia di collegamento

Radio Spread Spectrum SFH DSSS
WiFi - modalità AccesPoint (AP) e modalità Client (STA), Ethernet (1 porta), Bluetooth (non attivata), RS485, 4 ingressi puliti, 1 ingresso 230V

Software di gestione

App B.connect, NuBe, Logica visual

Scheda di memoria

SD Card (non inclusa)

Conformità EN60950-1, EN62034, EN50172, 2014/53/UE

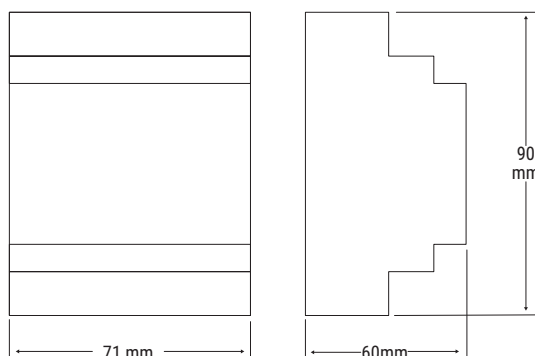

LGFM

FUNZIONI

- Sistema modulare
- Apparecchi funzionanti sia in modalità AutoTest che Centraltest LGFM
- Autonomia programmabile (1ora / 3ore)
- Esecuzione del test posticipabile per una parte dell'impianto (pari / dispari)
- Collegamenti radio con sistema SFH DSS
- Possibilità di controllo remoto mediante APP B.connect
- Possibilità di controllo remoto mediante PC con portale NuBe (oltre all'interfacciamento GSM, Ethernet, USB, RS232)
- Possibilità di integrazione con Building Automation
- Operazioni di configurazione centralizzate
- 16 gruppi di apparecchi programmabili
- 16 scene di luminosità programmabili

COMUNICAZIONE RADIO A BASSA POTENZA BASATA SU TECNOLOGIA SPREAD-SPECTRUM A PORTATA RADIO ILLIMITATA

Le onde radio utilizzate dal sistema Logica FM sono a bassissima potenza per evitare ogni tipo di interferenza e di inquinamento elettromagnetico. La potenza in gioco nelle comunicazioni radio è inferiore ad un centesimo di quella emessa da un normale telefono cellulare. Il segnale trasmesso dalla Centrale viene ricevuto dal primo apparecchio facente parte del "percorso"

memorizzato in fase di start-up della Centrale; ogni apparecchio, essendo dotato di ricetrasmittitore e amplificatore radio, riceve e trasmette il segnale all'apparecchio che lo segue nel "percorso" memorizzato.

Tutti i prodotti di questa gamma sono conformi alle norme espresse dalla Raccomandazione Europea ERC/REC 70-03.

	Cod. ord.	Descrizione	Numero apparecchi	Numero moduli in barra DIN
CT	LGFM			
	12128C	CENTRALE LOGICA COMPACT SD LGFM	256	4

ACCESSORI - da ordinare separatamente



MODULO GSM
Con ingresso LAN Ethernet e alimentatore (1+1 DIN)
Slot per SIM (inclusa)
Cod. Ord. **20157**



Centrale logica compact SD LGFM



Centrale logica compact SD LGFM



Centrale logica compact SD LGFM



Fino a 256 apparecchi LGFM



Fino a 256 apparecchi LGFM



Fino a 256 apparecchi LGFM



Centralina di controllo per apparecchi di illuminazione (SD-X e SD-Radio) e illuminazione di emergenza (LGFM) con controllo radio degli apparecchi e WiFi integrato per la gestione in remoto da NuBe Beghelli Cloud.



Vari tipi di connessione possibile e gestione in contemporanea dell'illuminazione e dell'emergenza. Possibilità di agire su ogni singolo apparecchio e di creare o attivare scenari di illuminazione. Trasmissione radio sicura con rete di comunicazione migliorata, dove ogni apparecchio funge da ripetitore per l'apparecchio più prossimo

Applicazioni

Industriale, terziario

Caratteristiche

Alimentazione 230Vac $\pm 10\%$, 50 \div 60Hz

Installazioni su barra DIN 9 moduli

Apparecchi gestiti fino a 996 dispositivi radio gestibili tra lampade di illuminazione, di emergenza e dispositivi domotici.

Interfaccia di collegamento

Radio Spread Spectrum SFH DSSS su 16 canali, UMTS 4G slot mini SD (SIM inclusa), WiFi - modalità AccesPoint (AP) e modalità Client (STA), Ethernet, USB (2 porte), Bluetooth, RS485, RS232, 4 porte IN e 2 porte OUT

Software di gestione

App B.connect, NuBe, SD Manager, Logica visual

Scheda di memoria

SD Card (non inclusa)

Conformità EN60950-1, EN62034, EN50172, 2014/53/UE

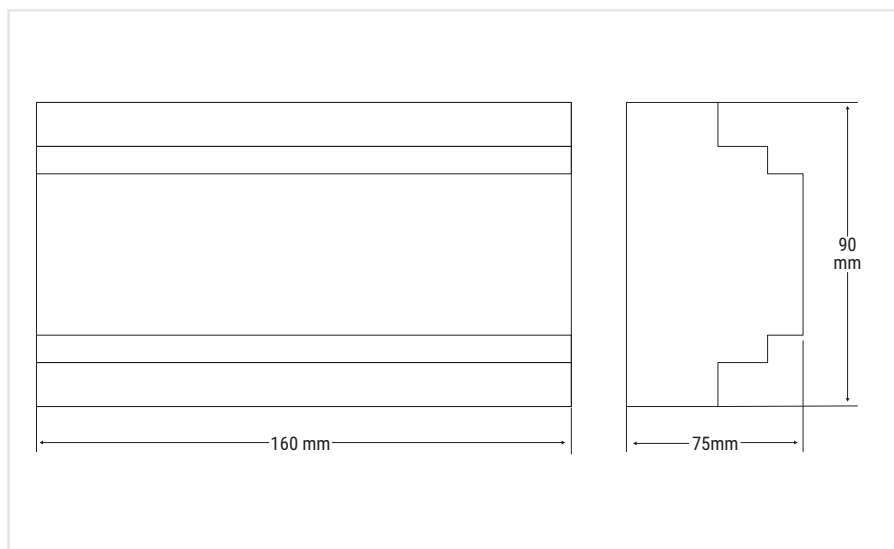

FUNZIONI

- Impostazione del livello di dimmer
- Definizione della modalità di funzionamento (luminosità fissa al valore impostato oppure regolazione automatica della luminosità)
- Diagnostica
- Misura della energia consumata e risparmiata
- Creazione di scenari luminosi
- Accensione/spengimento temporizzati di gruppi di lampade
- Configurazione dell'impianto di illuminazione
- Gestione di tutte le funzioni del sistema di emergenza
- Sincronizzazione e temporizzazione delle funzioni di test
- Inibizione/abilitazione dell'emergenza
- Gestione dettagliata degli errori
- Test di autonomia alternati (pari/dispari) per mantenere il 50% dell'impianto sempre attivo, anche durante i test

COMUNICAZIONE RADIO A BASSA POTENZA BASATA SU TECNOLOGIA SPREAD-SPECTRUM A PORTATA RADIO ILLIMITATA

Le onde radio utilizzate dal sistema Logica FM sono a bassissima potenza per evitare ogni tipo di interferenza e di inquinamento elettromagnetico. La potenza in gioco nelle comunicazioni radio è inferiore ad un centesimo di quella emessa da un normale telefono cellulare. Il segnale trasmesso dalla Centrale viene ricevuto dal primo apparecchio facente parte del "percorso"

memorizzato in fase di start-up della Centrale; ogni apparecchio, essendo dotato di ricetrasmittitore e amplificatore radio, riceve e trasmette il segnale all'apparecchio che lo segue nel "percorso" memorizzato.

Tutti i prodotti di questa gamma sono conformi alle norme espresse dalla Raccomandazione Europea ERC/REC 70-03.

	Cod. ord.	Descrizione	Numero apparecchi	Numero moduli in barra DIN
CT	SD LGFM			
	21102	CENTRALE LOGICA SD LGFM (SIM inclusa)	996	9

Moduli di sistema



Moduli di espansione, da integrare all'interno degli apparecchi, per effettuare un upgrade ad uno specifico sistema di controllo centralizzato permettendo il collegamento con le relative centrali di controllo (**SD LGFM, LGFM, LG**) o ad altri sistemi centralizzati (**DALI**).

	Cod. ord.	Descrizione	Grado di protezione IP	Imballo Sing/Mult.
CT	LG			
	15036	MODULO LG	IP20	1
	LGFM			
	15037	MODULO LGFM	IP20	1
	15047*	MODULO LGFM IP65	IP65	1
	19375**	MODULO LGFM INVERTER	IP20	1
	DALI			
	15038	MODULO DALI	IP20	1

MODULO LG

Permette l'espansione dell'apparecchio per il dialogo, tramite BUS Logica, con la **Centrale di controllo Logica LG**.

MODULO LGFM

Modulo ricetrasmittente ad alta frequenza per trasmissione radio Spread spectrum in grado di permettere agli apparecchi predisposti il collegamento radio con **Centrali di controllo Logica SD LGFM e Logica Connect LGFM**.

MODULO DALI

Permette l'espansione dell'apparecchio per il dialogo, tramite **BUS DALI**, con varie centrali dotate di trasmissione dati con protocollo DALI.

* Da abbinare LungaLargaLuce Extreme (Cod. 19370)

** Da abbinare ad INVERTER (19355L, 19391)

Telecomando Inibit

emergenza

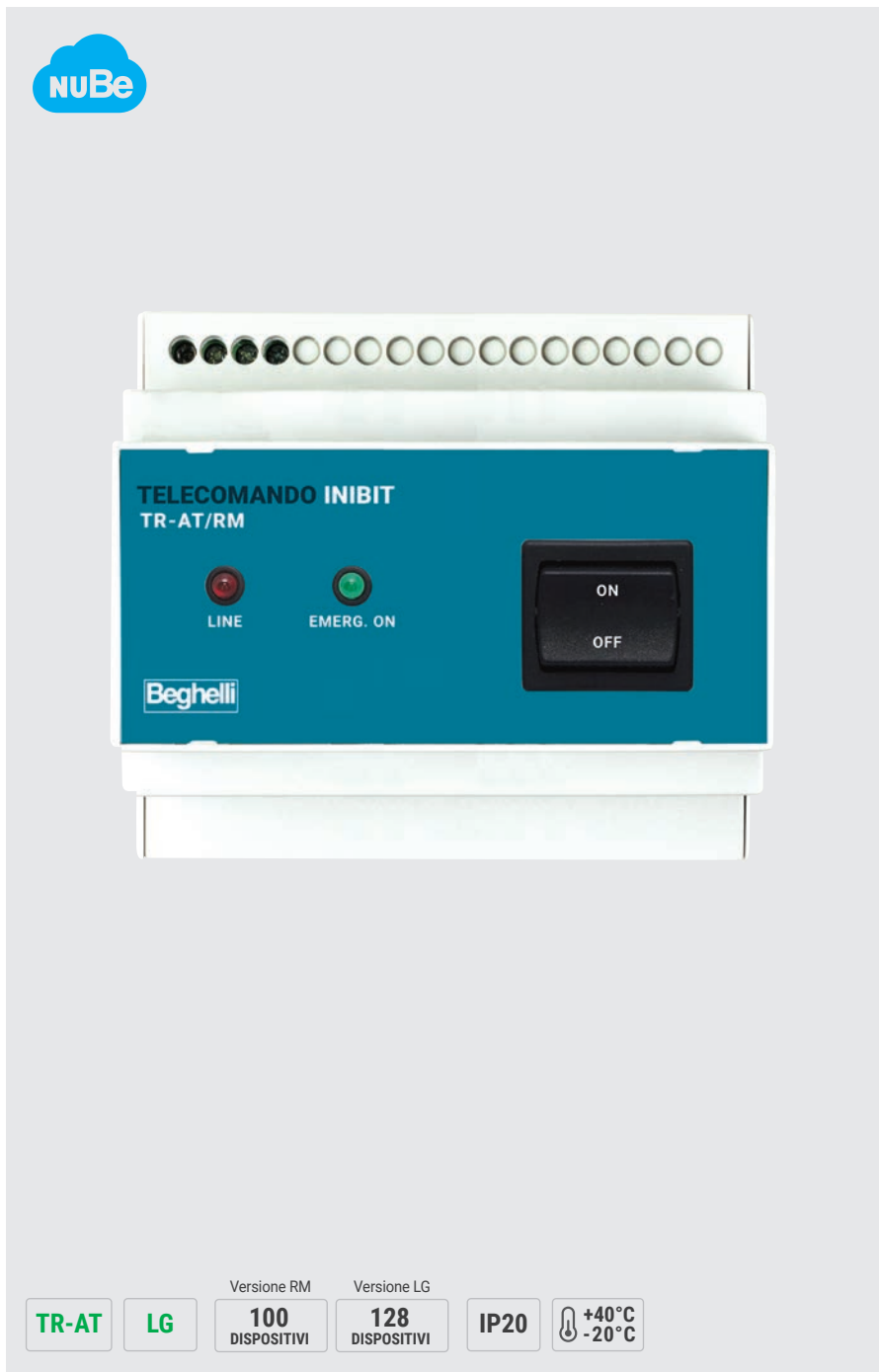

Centralina di controllo Inibit per il controllo remoto centralizzato dell'inibizione dell'impianto di emergenza (funzione Rest Mode). Il collegamento avviene tramite BUS a 2 fili. Disponibile sia per versione LG (4 moduli DIN), che nella versione RM (6 moduli DIN)

Applicazioni

Industriale, terziario

Caratteristiche

Alimentazione 230Vac $\pm 10\%$, 50÷60Hz

Installazione su barra DIN 4/6 moduli

Dotazioni batteria anti blackout

Apparecchi gestiti fino a 128 dispositivi nella versione LG, fino a 100 dispositivi nella versione RM (suddivisi su 2 linee 50+50)

Interfaccia di collegamento

WiFi - modalità AccesPoint (AP) e modalità Client (STA) (solo versione LG)

Software di gestione

App B.connect, NuBe (solo versione LG)

Conformità EN60950-1, EN62034, EN50172, 2014/53/UE

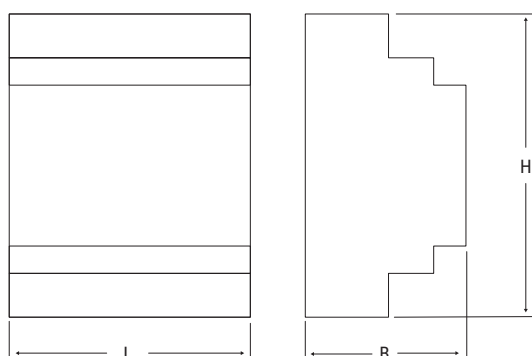

Versione	Dimensioni mm		
	L	B	H
TR-AT	150	70	90
LG	71	60	90



TELECOMANDO INIBIT RM



TELECOMANDO INIBIT LG

	Cod. ord.	Descrizione	Numero apparecchi	Autonomia	Installazione
TR-AT	2730	973	100	500 attivazioni	Guida DIN
CT	LG	TELECOMANDO LOGICA LG	128	500 attivazioni	Guida DIN



Alimentazione centralizzata per illuminazione di emergenza con funzioni di diagnosi e test automatici di funzionamento e di autonomia. Ogni apparecchio esegue la diagnostica secondo la Norma UNI 11222 e dialoga con la centrale utilizzando le linee di alimentazione per lo scambio delle informazioni. Una tecnologia attraverso la quale, la Centrale invia sulle linee di alimentazione dedicate agli apparecchi, una trasmissione criptata all'apparecchio a cui è indirizzata, senza possibilità di errore.



Il sistema permette la composizione di un impianto misto LG230 e LG24. Inoltre è possibile collegare apparecchi, già utilizzati per l'illuminazione ordinaria, in emergenza con l'inserimento dello specifico Modulo lampada.

Conformità 2014/35/EU, EN50171, EN62485-2, EN62034, EN62040-1, EN50172, UNI11222

CENTRALI E SOTTOCENTRALI DI CONTROLLO

La Centrale di controllo LG230 è disponibile in molte configurazioni standard che variano dalla versione più piccola ST5, alla più grande ST24. Inoltre, per non perdere la grande versatilità del sistema, si possono effettuare composizioni personalizzate seguendo una specifica codifica modulare che consente di realizzare il proprio sistema su misura. Ogni Centrale è quindi integrata all'interno di un armadio in metallo che contiene tutti i componenti previsti per il sistema. In caso di impianti complessi o suddivisi in zone differenti è consigliato effettuare un frazionamento per mezzo delle apposite Sottocentrali, anch'esse disponibili in diverse taglie secondo il numero di lampade e di linee da alimentare. Nei sistemi con potenze elevate è previsto un secondo armadio che contiene il gruppo batterie. Le batterie utilizzate sono gruppi da 216 Vdc (18x12V) con aspettativa di vita 10 anni a 20°C.

CENTRALI LG230

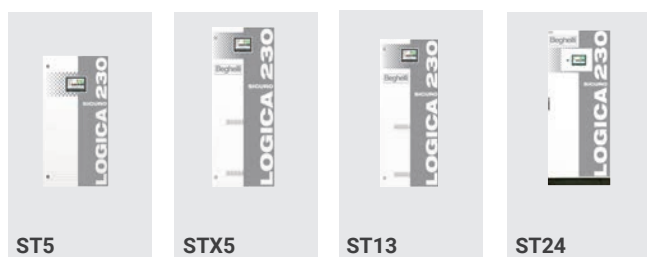

SOTTOCENTRALI LG230

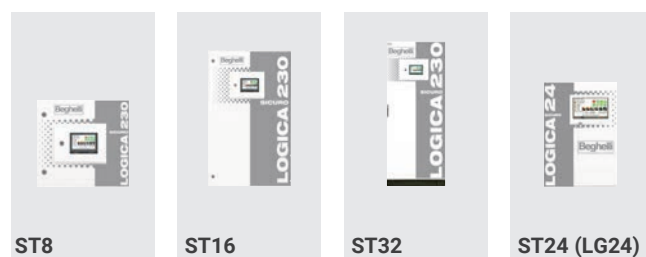

FUNZIONI

- Controllo e monitoraggio di apparecchi di emergenza sulla stessa linea ma con differente modo di funzionamento:
- Modalità SE con passaggio alla modalità SA tramite comando esterno
- Modalità SE con attivazione selettiva della funzione di emergenza mediante moduli di monitoraggio esterno
- Attivazione selettiva della funzione di emergenza tramite ingressi ausiliari
- Funzione di riconoscimento automatico delle linee e dei moduli di controllo lampada installati
- Monitoraggio individuale di 32 apparecchi per linea
- Esecuzione automatica dei test funzionali e di autonomia
- Report automatico dei test eseguiti.
- Memorizzazione degli eventi per due anni (LOG-BOOK)

MODULARITÀ E SICUREZZA

Ogni Centrale LG230, dispone di un numero di linee variabile. Ogni linea è in grado di controllare fino a 32 apparecchi. Ogni modulo di uscita può gestire 1 (1380W), 2 (2 x 690W) o 4 (4 x 345W) linee a seconda del modello. Il totale degli apparecchi per modulo di uscita non deve superare la potenza totale della linea.

La possibilità di suddividere l'alimentazione dell'illuminazione di emergenza su più uscite, tutte protette singolarmente, introduce un nuovo concetto di sicurezza e rispetto normativo assolutamente superiore agli standard dei sistemi di emergenza centralizzati.

SUPER SICUREZZA CON IL MODULO DRM

DRM

AUTORIPARA

DRM è un modulo opzionale realizzato con batterie di nuova generazione, da integrare negli apparecchi LG230 per realizzare un impianto a prova di evento disastroso. Nel caso ceda la struttura che contiene le linee del soccorritore che alimentano gli apparecchi di emergenza, DRM interviene garantendo l'illuminazione di emergenza in qualsiasi caso.

ALIMENTAZIONE
di rete 230V-50Hz

BLACKOUT
alimentazione
di rete

EVENTO
DISASTROSO
con interruzione delle
linee di alimentazione
del soccorritore

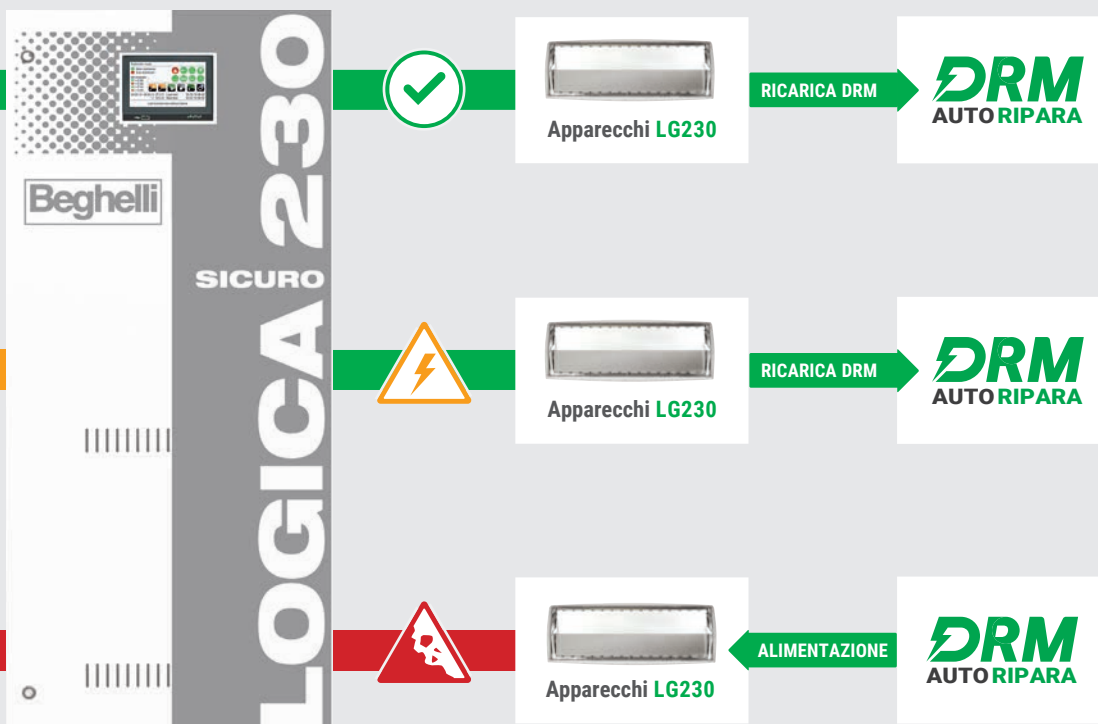

CTS Logica 230

emergenza

LG230 - LG24: ESPRESSIONE DI PURA FUNZIONALITÀ'

LOGICA 230/24 è un sistema di alimentazione centralizzata per Illuminazione di emergenza con funzioni di diagnosi e test automatici di funzionamento e di autonomia. La grande versatilità del sistema permette la composizione di un impianto misto composto da moduli a 230V e moduli a 24V utilizzando LOGICA 230 e LOGICA 24 anche in modalità dinamica. Inoltre è possibile collegare in emergenza apparecchi già utilizzati per l'illuminazione ordinaria, con il semplice inserimento dello specifico Modulo lampada, è sempre possibile integrare LOGICA 230/24 in un sistema BMS (Building Management System). Ogni apparecchio

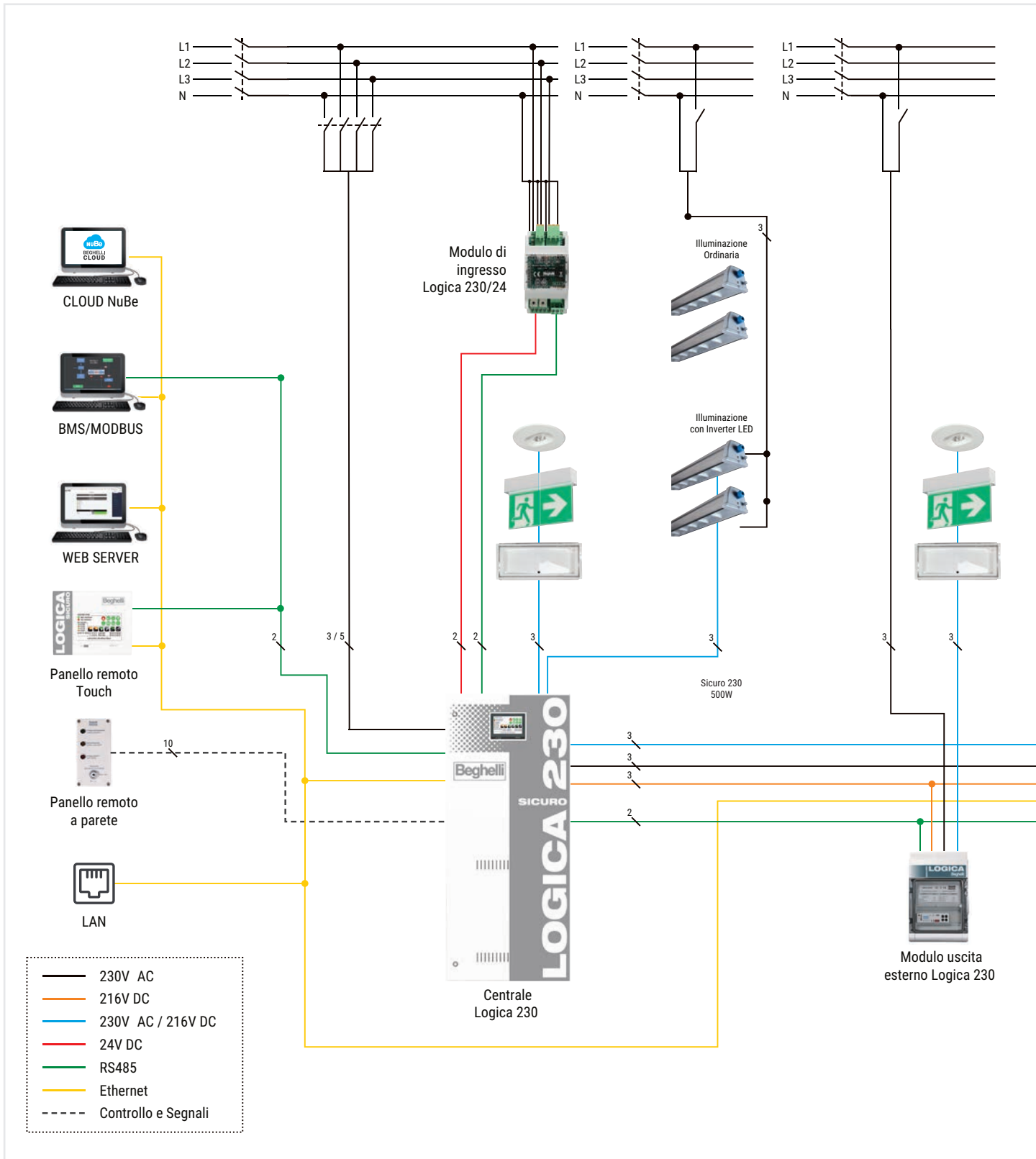

è in grado di eseguire la diagnostica richiesta dalla Norma UNI 11222 dialogando individualmente con la centrale utilizzando le linee di alimentazione per lo scambio delle informazioni per mezzo di tecnologia ad onde convogliate: la Centrale invia sulle linee di alimentazione dedicate agli apparecchi, una trasmissione digitale codificata in modo da essere ricevuta solo dall'apparecchio a cui è indirizzata con questa tecnologia si limitano le connessioni e i cavi di installazione con evidente risparmio di materiale e manodopera.

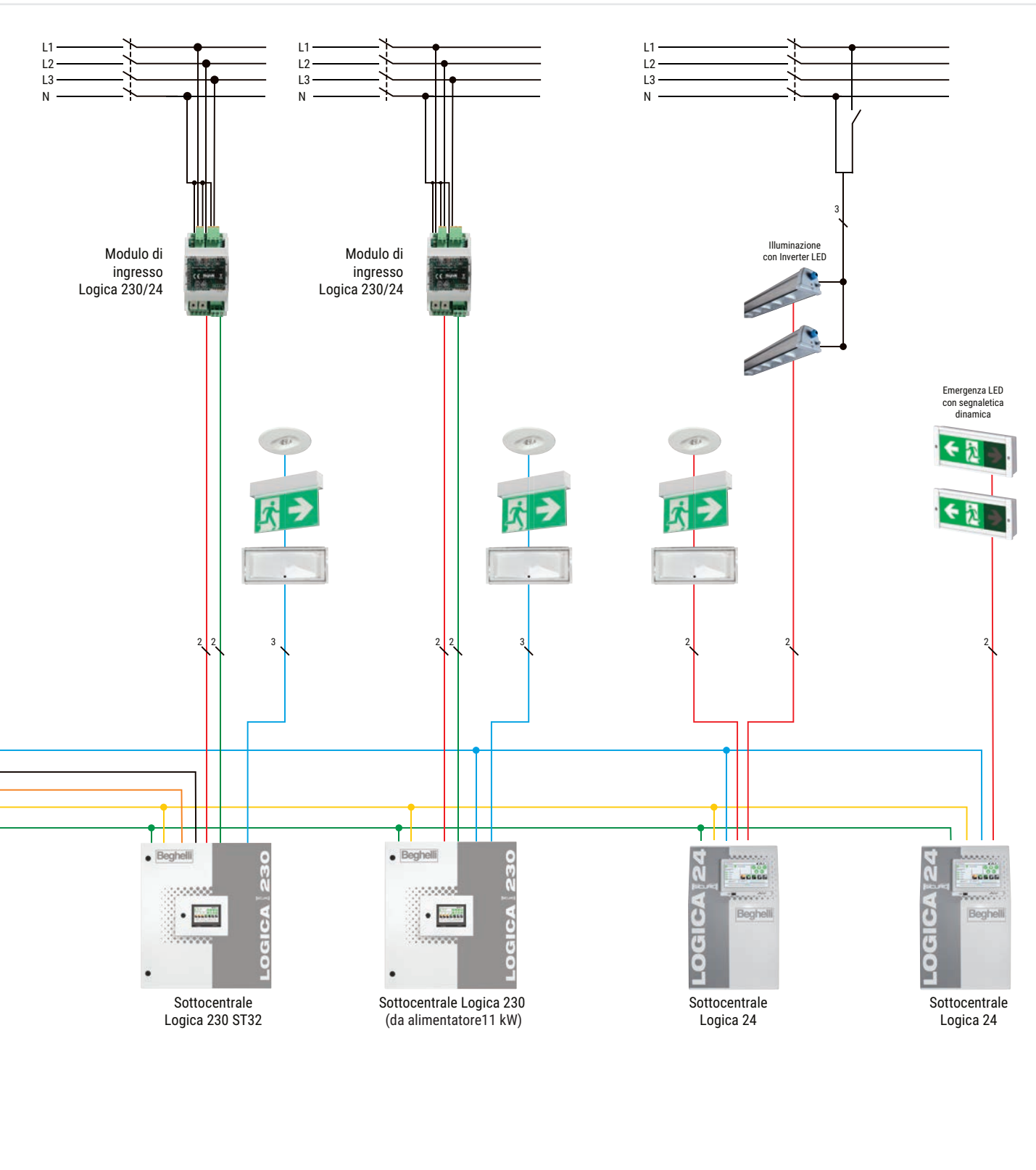

123 sistemi a batteria centralizzata

SCELTA E CODIFICA DI CENTRALE E SOTTOCENTRALE LG230

Per non perdere il vantaggio della grande modularità del sistema, tutte le composizioni che vanno al di fuori dello standard avranno una nuova codifica che, partendo dal Cod. ord. base, identificheranno tutti i moduli aggiuntivi:



Codifica estesa Centrale LG230

Il primo step consiste nell'individuare la Centrale base LG230 già codificata da integrare con Moduli, Accessori e Sottostazioni necessari per l'impianto.

- numero di Moduli di uscita da 1, 2 o 4 circuiti
- numero di Moduli di ingresso 230V o per contatti puliti
- numero di Sottocentrali o Moduli di uscita esterni derivati dalla Centrale principale, se presenti nell'impianto

Cod. Ord. Centrale Numero totale Numero totale Numero totale Numero totale
 17 ___ -1 / -2 / -4 **U** ___ **I / IC** ___ / **K** ___ **S** ___

- U** = Moduli di uscita:
- **1U** = 1X32 (Cod. 17233)
 - **2U** = 2X32 (Cod. 17232)
 - **4U** = 4X32 (Cod. 17234)

- I** = Moduli di Ingresso **I** = 230V (Cod.17230)
 IC = 24V (Cod.17231)

- K** = Moduli di uscita esterni (AK)
S = Uscite per sottostazioni



Codifica estesa Sottocentrale LG230

Come per le centrali, la composizione del codice presuppone la scelta di una Sottocentrale base codifica da integrare con i moduli necessari

- numero di Moduli di uscita da 1, 2 o 4 circuiti
- numero di Moduli di ingresso 230V

Cod. Ord. Centrale Numero totale Numero totale Numero totale
 17 ___ -1 / -2 / -4 **U** ___ **I / IC** ___ / **K** ___

- U** = Moduli di uscita:
- **1U** = 1X32 (Cod. 17233)
 - **2U** = 2X32 (Cod. 17232)
 - **4U** = 4X32 (Cod. 17234)

- I** = Moduli di Ingresso **I** = 230V (Cod.17230)
 IC = 24V (Cod.17231)

- K** = Moduli di uscita esterni (AK)

CENTRALE ST5 LG230



Centrale di controllo LOGICA 230 ST5 (5 slot) è integrata all'interno di un armadio in metallo che contiene tutti i componenti del sistema e i gruppi batterie. Ogni centrale dispone di un numero di Moduli, in uscita e in ingresso, variabile a seconda del modello. Ogni modulo di uscita è suddiviso su 1, 2 o 4 linee, ciascuna in grado di controllare fino a 32 apparecchi per un massimo di 1380W per versione 1x, 690W per versione 2x, 345W per versione 4x ogni linea. La Centrale LOGICA 230 ST5 dispone di un display touch grafico 7" montato a bordo porta e moduli di uscita con cestelli a 19", le batterie sono alloggiare direttamente nella parte inferiore dell'armadio della Centrale.

	Cod. ord.	W	Descrizione	Autonomia h	Moduli OUT*	Moduli IN**	Numero armadi Batteria	Batteria	Potenza W		Peso Kg	
									Nominale***	Max EN50171		
CTS	LG230											
	17601	800	CENTRALE ST5 S230 7Ah 1P	1h	0	0	-	18 x (12 V 7 Ah)	950	760	107	
	17602	500	CENTRALE ST5 S230 7Ah 2P	2h	0	0	-	18 x (12 V 7 Ah)	561	449	107	
	17603	300	CENTRALE ST5 S230 7Ah 3P	3h	0	0	-	18 x (12 V 7 Ah)	388	310	107	
	17604	1500	CENTRALE ST5 S230 12Ah 1P	1h	0	0	-	18 x (12 V 12 Ah)	1749	1399	138	
	17605	800	CENTRALE ST5 S230 12Ah 2P	2h	0	0	-	18 x (12 V 12 Ah)	972	778	138	
	17606	600	CENTRALE ST5 S230 12Ah 3P	3h	0	0	-	18 x (12 V 12 Ah)	712	570	138	

* Moduli espandibili fino a 5 slot - ** Moduli IN integrati espandibili fino a 2 / Moduli IN esterni espandibili fino a 96 - *** 20° ambiente

CENTRALE STX5 LG230

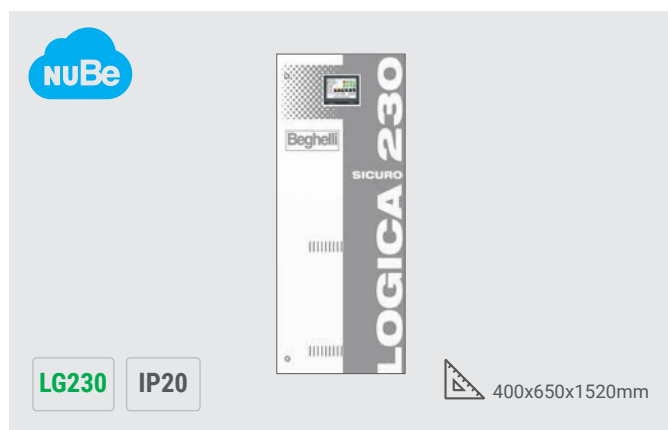

Centrale di controllo LOGICA 230 STX5 (5 slot) è integrata all'interno di un armadio in metallo che contiene tutti i componenti del sistema e i gruppi batterie. Ogni centrale dispone di un numero di Moduli, in uscita e in ingresso, variabile a seconda delle esigenze di impianto, max 5 slot. Ogni modulo di uscita è suddiviso su 1, 2 o 4 linee, ciascuna in grado di controllare fino a 32 apparecchi per un massimo di 1380W per versione 1x, 690W per versione 2x, 345W per versione 4x ogni linea. La Centrale LOGICA 230 Mini dispone di un display touch grafico 7" montato a bordo porta e moduli di uscita con cestelli a 19", le batterie sono alloggiare direttamente nella parte inferiore dell'armadio della Centrale.

	Cod. ord.	W	Descrizione	Autonomia h	Moduli OUT*	Moduli IN**	Numero armadi Batteria	Batteria	Potenza W		Peso Kg	
									Nominale***	Max EN50171		
CTS	LG230											
	17610	1500	CENTRALE STX5 S230 12Ah 1P	1h	0	0	-	18 x (12 V 12 Ah)	1749	1399	161	
	17611	800	CENTRALE STX5 S230 12Ah 2P	2h	0	0	-	18 x (12 V 12 Ah)	972	778	161	
	17612	600	CENTRALE STX5 S230 12Ah 3P	3h	0	0	-	18 x (12 V 12 Ah)	712	570	161	
	17613	2000	CENTRALE STX5 S230 18Ah 1P	1h	0	0	-	18 x (12 V 18 Ah)	2562	2050	187	
	17614	1200	CENTRALE STX5 S230 18Ah 2P	2h	0	0	-	18 x (12 V 18 Ah)	1466	1173	187	
	17615	900	CENTRALE STX5 S230 18Ah 3P	3h	0	0	-	18 x (12 V 18 Ah)	1065	852	187	
	17616	3500	CENTRALE STX5 S230 28Ah 1P	1h	0	0	-	18 x (12 V 28 Ah)	4481	3585	260	
	17617	2000	CENTRALE STX5 S230 28Ah 2P	2h	0	0	-	18 x (12 V 28 Ah)	2533	2026	260	
	17618	1500	CENTRALE STX5 S230 28Ah 3P	3h	0	0	-	18 x (12 V 28 Ah)	1820	1456	260	

* Moduli espandibili fino a 5 slot - ** Moduli IN integrati espandibili fino a 2 / Moduli IN esterni espandibili fino a 96 - *** 20° ambiente

SEGUE >

CTS Logica 230

emergenza

CENTRALE ST13 LG230

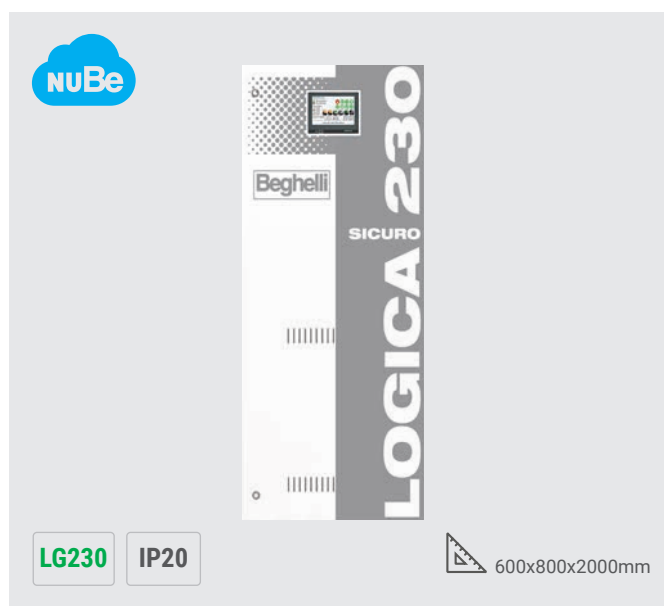

Centrale di controllo LOGICA 230 ST13 (13 slot) è integrata all'interno di un armadio in metallo che contiene tutti i componenti del sistema e i gruppi batterie. Ogni centrale dispone di un numero di Moduli, in uscita e in ingresso, variabile a seconda delle esigenze di impianto, max 13 slot. Ogni modulo di uscita è suddiviso su 1, 2 o 4 linee, ciascuna in grado di controllare fino a 32 apparecchi per un massimo di 1380W per versione 1x, 690W per versione 2x, 345W per versione 4x ogni linea. La Centrale LOGICA 230 ST13 dispone di un display touch grafico 7" montato a bordo porta e moduli di uscita con cestelli a 19", le batterie sono alloggiare direttamente nella parte inferiore dell'armadio della Centrale.

Cod. ord.	W	Descrizione	Autonomia h	Moduli OUT*	Moduli IN**	Numero armadi Batteria	Batteria	Potenza W		Peso Kg	
								Nominale***	Max EN50171		
LG230											
17620	2000	CENTRALE S230 18Ah 1P	1h	0	0	-	18 x (12 V 18 Ah)	2562	2050	253	
17621	1200	CENTRALE S230 18Ah 2P	2h	0	0	-	18 x (12 V 18 Ah)	1466	1173	253	
17622	900	CENTRALE S230 18Ah 3P	3h	0	0	-	18 x (12 V 18 Ah)	1065	852	253	
17623	3500	CENTRALE S230 28Ah 1P	1h	0	0	-	18 x (12 V 28 Ah)	4481	3585	326	
17624	2000	CENTRALE S230 28Ah 2P	2h	0	0	-	18 x (12 V 28 Ah)	2533	2026	326	
17625	1500	CENTRALE S230 28Ah 3P	3h	0	0	-	18 x (12 V 28 Ah)	1820	1456	326	
17626	4500	CENTRALE S230 33Ah 1P	1h	0	0	-	18 x (12 V 33 Ah)	5404	4323	351	
17627	2500	CENTRALE S230 33Ah 2P	2h	0	0	-	18 x (12 V 33 Ah)	3019	2415	351	
17628	1800	CENTRALE S230 33Ah 3P	3h	0	0	-	18 x (12 V 33 Ah)	2161	1729	351	
17629	5500	CENTRALE S230 44Ah 1P	1h	0	0	-	18 x (12 V 44 Ah)	6710	5368	406	
17630	3200	CENTRALE S230 44Ah 2P	2h	0	0	-	18 x (12 V 44 Ah)	3846	3077	406	
17631	2200	CENTRALE S230 44Ah 3P	3h	0	0	-	18 x (12 V 44 Ah)	2776	2221	406	
17632	7000	CENTRALE S230 55Ah 1P	1h	0	0	-	18 x (12 V 55 Ah)	8609	6887	471	
17633	4000	CENTRALE S230 55Ah 2P	2h	0	0	-	18 x (12 V 55 Ah)	4980	3984	471	
17634	3000	CENTRALE S230 55Ah 3P	3h	0	0	-	18 x (12 V 55 Ah)	3561	2849	471	
17635	9200	CENTRALE S230 70Ah 1P	1h	0	0	-	18 x (12 V 70 Ah)	11359	9087	601	
17636	5500	CENTRALE S230 70Ah 2P	2h	0	0	-	18 x (12 V 70 Ah)	6675	5340	601	
17637	4000	CENTRALE S230 70Ah 3P	3h	0	0	-	18 x (12 V 70 Ah)	4838	3870	601	
17638	10800	CENTRALE S230 80Ah 1P	1h	0	0	-	18 x (12 V 80 Ah)	13245	10596	631	
17639	6100	CENTRALE S230 80Ah 2P	2h	0	0	-	18 x (12 V 80 Ah)	7461	5969	631	
17640	4400	CENTRALE S230 80Ah 3P	3h	0	0	-	18 x (12 V 80 Ah)	5370	4296	631	
17641	12800	CENTRALE S230 100Ah 1P	1h	0	0	-	18 x (12 V 100 Ah)	15673	12538	696	
17642	7400	CENTRALE S230 100Ah 2P	2h	0	0	-	18 x (12 V 100 Ah)	9006	7205	696	
17643	5400	CENTRALE S230 100Ah 3P	3h	0	0	-	18 x (12 V 100 Ah)	6549	5239	696	
17644	13800	CENTRALE S230 110Ah 1P	1h	0	0	-	18 x (12 V 110 Ah)	16903	13522	751	
17645	8000	CENTRALE S230 110Ah 2P	2h	0	0	-	18 x (12 V 110 Ah)	9854	7883	751	
17646	6000	CENTRALE S230 110Ah 3P	3h	0	0	-	18 x (12 V 110 Ah)	7191	5753	751	

* Moduli espandibili fino a 13 slot - ** Moduli IN integrati espandibili fino a 4 / Moduli IN esterni espandibili fino a 96 - *** 20° ambiente

CENTRALE ST24 LG230

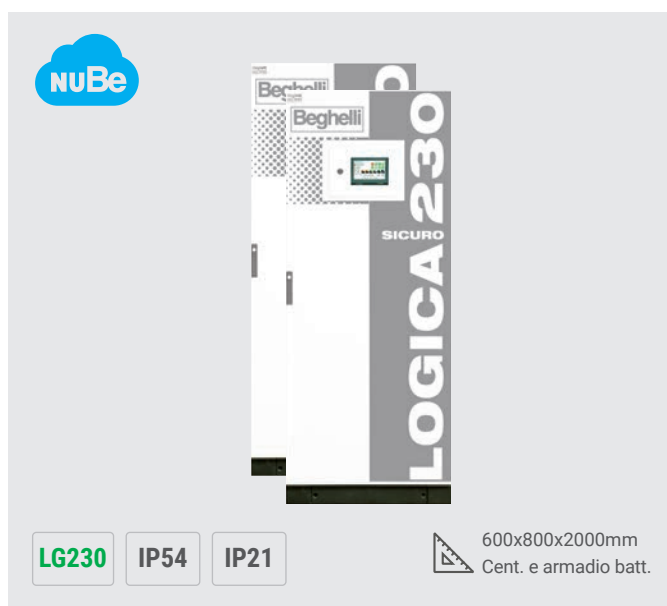

La Centrale di controllo ST24 (24 slot) è integrata all'interno di un armadio in metallo che contiene tutti i componenti del sistema. E' previsto un secondo armadio che contiene i gruppi batterie. Ogni Centrale, dispone di un numero di Moduli in uscita, e in entrata, variabile a seconda delle esigenze di impianto, max 24 slot. Ogni modulo di uscita è suddiviso su 1, 2 o 4 linee, ciascuna in grado di controllare fino a 32 apparecchi per un massimo di 1380W per versione 1x, 690W per versione 2x, 345W per versione 4x ogni linea.

La Centrale ST24 dispone di un display touch grafico 7" montato a bordo porta e moduli di uscita con cestelli a 19", le batterie sono alloggiare in armadio separato.

Cod. ord.	W	Descrizione	Autonomia h	Moduli OUT*	Moduli IN**	Numero armadi Batteria	Batteria	Potenza W		Peso Kg
								Nominale***	Max EN50171	
LG230										
17650	9200	CENTRALE ST24 S230 70Ah 1P	1	0	0	1	18 x (12 V 70 Ah)	11359	9087	783
17651	5500	CENTRALE ST24 S230 70Ah 2P	2	0	0	1	18 x (12 V 70 Ah)	6675	5340	783
17652	4000	CENTRALE ST24 S230 70Ah 3P	3	0	0	1	18 x (12 V 70 Ah)	4838	3870	783
17653	10800	CENTRALE ST24 S230 80Ah 1P	1	0	0	1	18 x (12 V 80 Ah)	13245	10596	813
17654	6100	CENTRALE ST24 S230 80Ah 2P	2	0	0	1	18 x (12 V 80 Ah)	7461	5969	813
17655	4400	CENTRALE ST24 S230 80Ah 3P	3	0	0	1	18 x (12 V 80 Ah)	5370	4296	813
17656	12800	CENTRALE ST24 S230 100Ah 1P	1	0	0	1	18 x (12 V 100 Ah)	15673	12538	878
17657	7400	CENTRALE ST24 S230 100Ah 2P	2	0	0	1	18 x (12 V 100 Ah)	9006	7205	878
17658	5400	CENTRALE ST24 S230 100Ah 3P	3	0	0	1	18 x (12 V 100 Ah)	6549	5239	878
17659	13800	CENTRALE ST24 S230 110Ah 1P	1	0	0	1	18 x (12 V 110 Ah)	16903	13522	933
17660	8000	CENTRALE ST24 S230 110Ah 2P	2	0	0	1	18 x (12 V 110 Ah)	9854	7883	933
17661	5900	CENTRALE ST24 S230 110Ah 3P	3	0	0	1	18 x (12 V 110 Ah)	7191	5753	933
17662	14800	CENTRALE ST24 S230 120Ah 1P	1	0	0	1	18 x (12 V 120 Ah)	18117	14494	1018
17663	8600	CENTRALE ST24 S230 120Ah 2P	2	0	0	1	18 x (12 V 120 Ah)	10522	8418	1018
17664	6300	CENTRALE ST24 S230 120Ah 3P	3	0	0	1	18 x (12 V 120 Ah)	7719	6175	1018
17665	18900	CENTRALE ST24 S230 135Ah 1P	1	0	0	1	18 x (12 V 135 Ah)	23156	18525	1128
17666	11100	CENTRALE ST24 S230 135Ah 2P	2	0	0	1	18 x (12 V 135 Ah)	13563	10850	1128
17667	7900	CENTRALE ST24 S230 135Ah 3P	3	0	0	1	18 x (12 V 135 Ah)	9677	7742	1128
17668	19400	CENTRALE ST24 S230 150Ah 1P	1	0	0	1	18 x (12 V 150 Ah)	23693	18954	1163
17669	11200	CENTRALE ST24 S230 150Ah 2P	2	0	0	1	18 x (12 V 150 Ah)	13668	10934	1163
17670	8000	CENTRALE ST24 S230 150Ah 3P	3	0	0	1	18 x (12 V 150 Ah)	9819	7855	1163
17671	24700	CENTRALE ST24 S230 200Ah 1P	1	0	0	2	18 x (12 V 200 Ah)	30243	24194	1694
17672	14800	CENTRALE ST24 S230 200Ah 2P	2	0	0	2	18 x (12 V 200 Ah)	18101	14481	1694
17673	10800	CENTRALE ST24 S230 200Ah 3P	3	0	0	2	18 x (12 V 200 Ah)	13225	10580	1694
17674	29400	CENTRALE ST24 S230 230Ah 1P	1	0	0	2	18 x (12 V 230 Ah)	36059	28847	1844
17675	17300	CENTRALE ST24 S230 230Ah 2P	2	0	0	2	18 x (12 V 230 Ah)	21228	16982	1844
17676	12500	CENTRALE ST24 S230 230Ah 3P	3	0	0	2	18 x (12 V 230 Ah)	15225	12180	1844

* Moduli espandibili fino a 24 slot - ** Moduli IN integrati espandibili fino a 8 / Moduli IN esterni espandibili fino a 96 - *** 20° ambiente

SOTTOCENTRALI



LG230

IP54

350x600x570mm

SOTTOCENTRALE ST8 LG230

Ogni modulo di uscita è suddiviso su 1, 2 o 4 linee, ciascuna in grado di controllare fino a 32 apparecchi per un massimo di 1380W per versione 1x, 690W per versione 2x, 345W per versione 4x ogni linea.

La Sottocentrale ST8 integra un display Touch grafico 7".

Cod. ord.	Descrizione	Moduli OUT*	Moduli IN**	Peso Kg
17680	SOTTOCENTRALE ST8 S230	0	0	35

* Moduli espandibili fino a 8 slot - ** Moduli IN integrati espandibili fino a 2 / Moduli IN esterni espandibili fino a 96



LG230

IP54

400x800x890mm

SOTTOCENTRALE ST16 LG230

Ogni modulo di uscita è suddiviso su 1, 2 o 4 linee, ciascuna in grado di controllare fino a 32 apparecchi per un massimo di 1380W per versione 1x, 690W per versione 2x, 345W per versione 4x ogni linea.

La Sottocentrale ST16 integra un display Touch grafico 7".

Cod. ord.	Descrizione	Moduli OUT*	Moduli IN**	Peso Kg
17681	SOTTOCENTRALE ST16 S230	0	0	66

* Moduli espandibili fino a 16 slot - ** Moduli IN integrati espandibili fino a 4 / Moduli IN esterni espandibili fino a 96



LG230

IP54

600x800x2000mm

SOTTOCENTRALE ST32 LG230

Ogni modulo di uscita è suddiviso su 1, 2 o 4 linee, ciascuna in grado di controllare fino a 32 apparecchi per un massimo di 1380W per versione 1x, 690W per versione 2x, 345W per versione 4x ogni linea.

La Sottocentrale ST32 integra un display Touch grafico 7".

Cod. ord.	Descrizione	Moduli OUT*	Moduli IN**	Peso Kg
17682	SOTTOCENTRALE ST32 S230	0	0	163

* Moduli espandibili fino a 32 slot - ** Moduli IN integrati espandibili fino a 8 / Moduli IN esterni espandibili fino a 96



LG24

IP20

400x316x144mm

SOTTOCENTRALE S24 LG24

Sottocentrale polivalente per Sistema LG24 ma collegabile anche ad una Centrale LG230. Ogni modulo di uscita è suddiviso su 1, 2 o 4 linee, ciascuna in grado di controllare fino a 32 apparecchi a 24V.

La Sottocentrale S24 integra un display Touch grafico 7".

Cod. ord.	Descrizione	Moduli OUT	Moduli IN*	Peso Kg
17064	SOTTOCENTRALE S24	1 (4x32)	-	16

* Moduli IN esterni espandibili fino a 96

COMPONENTI DI IMPIANTO



MODULO DRM LG230

Il modulo DRM ricarica una batteria di nuova generazione (10 anni di vita utile) quando il sistema è in funzionamento ordinario. In caso di evento catastrofico che interrompa i cavi di alimentazione (per esempio un terremoto), la batteria attraverso il modulo DRM fornisce alla lampada l'energia per accendere l'emergenza.

Logica 230
230V 50Hz
216Vcc

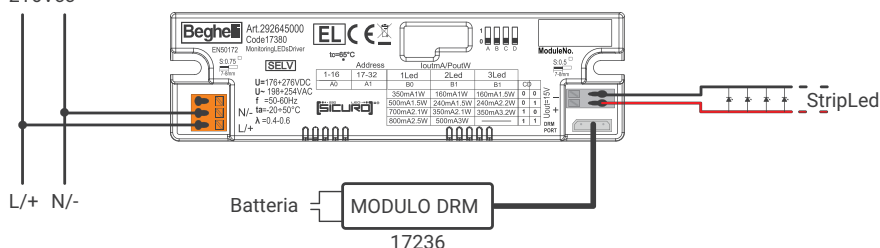

Cod. ord.	Descrizione	Autonomia h	Tempo di ricarica h	Flusso lm*
17236	DRM LG230 + TEN YEARS BATTERY	1.5	7	110
RA09	BOOSTER BATTERY	3	14	-

* Flusso indicativo dipendente dal tipo di apparecchio



MODULO DI USCITA ESTERNO

I moduli di uscita esterni sono integrati all'interno di un quadro in plastica che contiene tutti i componenti del sistema, dispone di un quadro di controllo con ampio pannello di visualizzazione, ingresso cavi da sopra. Modulo di uscita: 2 o 4 linee per max. 32 apparecchi per linea, modalità permanente o non permanente sulla stessa linea, potenza per linea: max. 400W, tensione/ corrente per linea: 230 V / 1,75A).

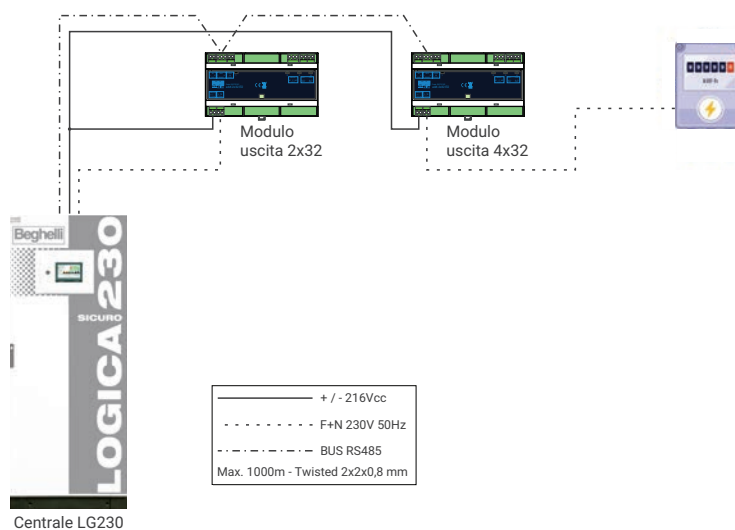

Cod. ord.	W	Descrizione	Moduli OUT*	N. Apparecchi Collegabili	Peso Kg
17685	2x400	MOD DI USCITA EXT S230 2X32	1(2x32)	64	37
17686	4X400	MOD DI USCITA EXT S230 2+2X32	2 (2x32)	128	40

* Numero Moduli di uscita in dotazione 2x32 (max 400W per linea)

CTS Logica 230

emergenza

COMPONENTI DI IMPIANTO



MODULO DI INGRESSO LG230

Modulo di monitoraggio presenza rete ordinaria. Consente l'attivazione selettiva di parti dell'impianto. Logica diretta o invertita (programmabile).

Controllo presenza rete 230V sugli ingressi - 8 ingressi - Uscita relè - Montaggio su modulo DIN - Sensore trifase sugli ingressi 1,2,3 - $U < 85\% U_n$

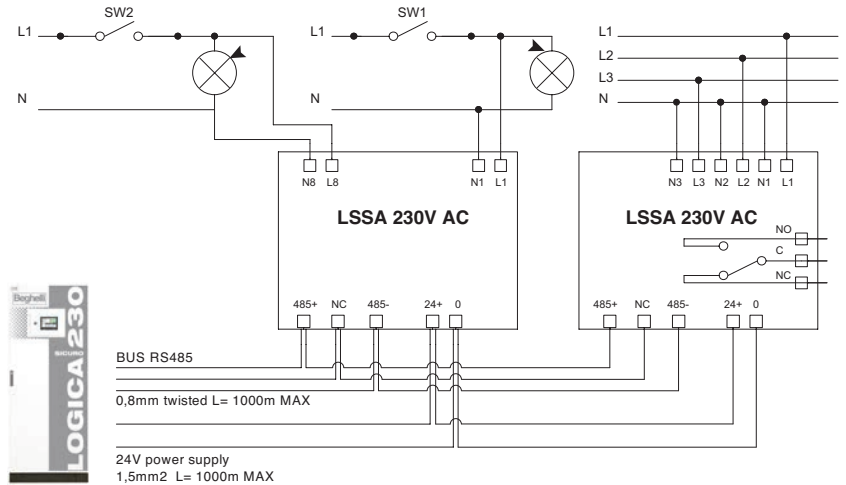

LG230

53x110x63mm

Cod. ord.	Descrizione	Peso Kg
17230	MODULO INGRESSO S230 S24 230V DIN	0.2



MODULO DI INGRESSO LG24

Modulo di monitoraggio presenza rete ordinaria. Consente l'attivazione selettiva di parti dell'impianto. Logica diretta o invertita (programmabile).

Controllo contatti in scambio isolati - 8 ingressi - Uscita relè - Montaggio su modulo DIN

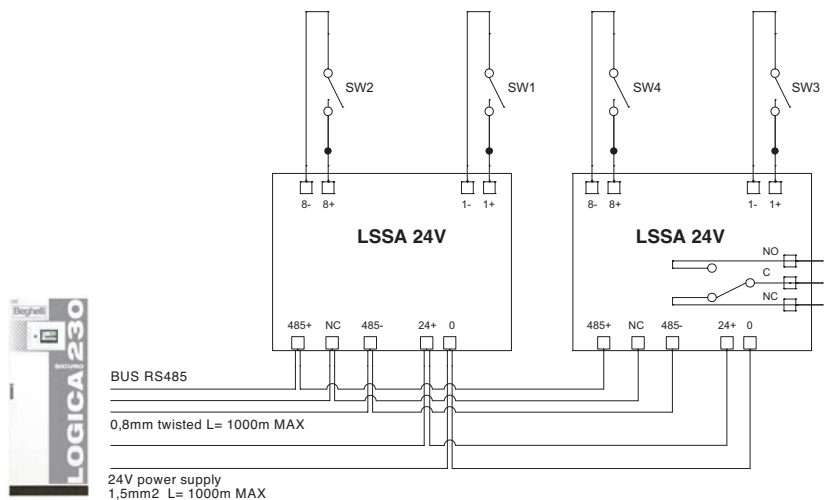

LG24

53x110x63mm

Cod. ord.	Descrizione	Peso Kg
17231	MODULO INGRESSO S230 S24 24V DIN	0.2

COMPONENTI DI IMPIANTO

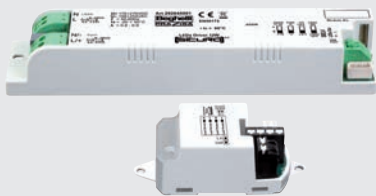

INVERTER LED LG230 6-12W

Modulo inverter per apparecchi di illuminazione LED, composto di due parti, il Driver Led 12W Sicuro 230V e lo Switch Module INV Sicuro 230V. - Tensione di uscita del Driver da 3 a 58Vdc - Gestione di apparecchi per illuminazione d'emergenza a LED - corpo in policarbonato - Potenza driver 6W o 12W (regolabile tramite DIP switch o programmabile da centrale).

CALCOLO DEL FLUSSO LUMINOSO IN EMERGENZA (Flusso em)

Flusso em = 6W o 12W x Fn/Pn

Dove: Fn = Flusso nominale apparecchio - Pn = Potenza nominale apparecchio

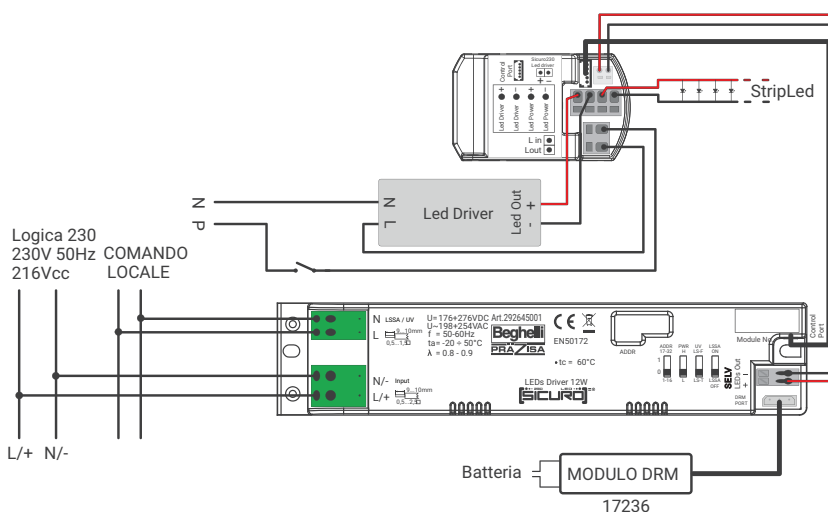

LG230

IP20

152x32x24mm
22x51x31mm

Cod. ord.	Descrizione	Peso Kg
17381	INVERTER LOGICA 230V 12W	0.1



MODULO LAMPADA 2,5-500W

Modulo di monitoraggio e comando lampada. Modalità permanente (SA), non permanente (SE) - Accensione e spegnimento da interruttore locale - Carico: 2,5 W - 500 W - Tensione di esercizio: 198 - 254Vca / 50Hz Tensione di esercizio da batteria: 176÷276Vcc - Corpo in policarbonato - Classe di isolamento II

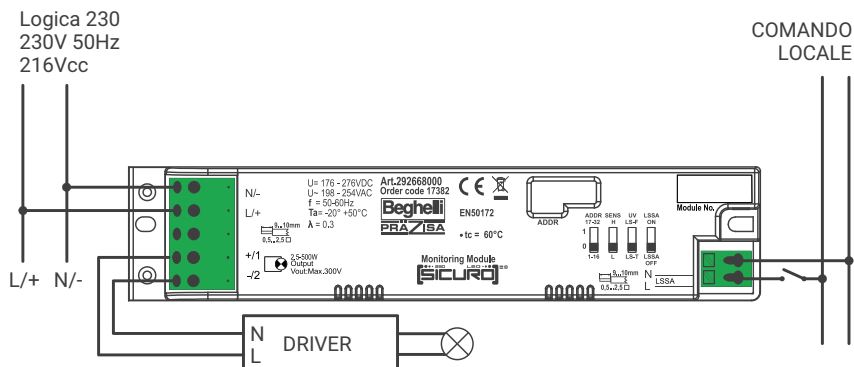

LG230

IP20

152x32x24mm

Cod. ord.	Descrizione	Peso Kg
17382	SWITCH 500W LOGICA 230V	0.1

CTS Logica 230

emergenza

COMPONENTI DI IMPIANTO



MODULO LAMPADA DALI

Modulo per la gestione di apparecchi per illuminazione e illuminazione d'emergenza dotati di alimentatore elettronico DALI. Monitoraggio individuale - Modalità SE o SA programmabile da Centrale da LSSA locale o modulo ingresso LSSA - Flusso luminoso della lampada in emergenza selezionabile da 1% a 100% - Carico da 4W a 400W - Tensione di esercizio: 198Vca - 254Vca / 50 Hz Tensione di esercizio da batteria: 176 Vcc - 254Vcc - Materiale corpo: policarbonato Classe di isolamento: II

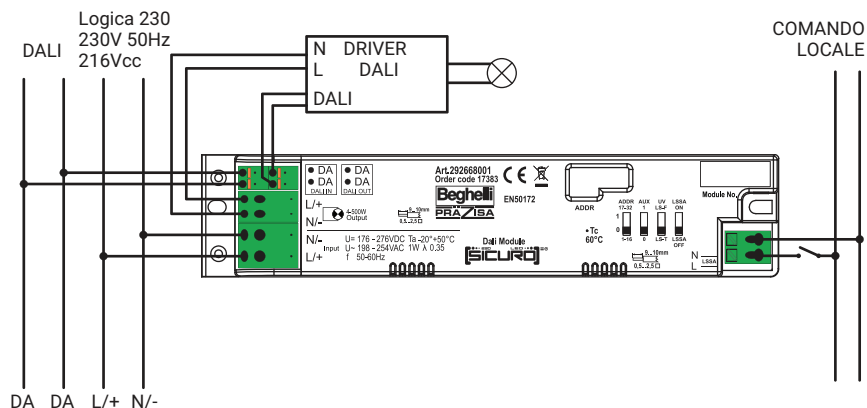

LG230 IP20 152x32x24mm

Cod. ord.	Descrizione	Peso Kg
17383	SWITCH LOGICA 230V DALI	0.1

ACCESSORI

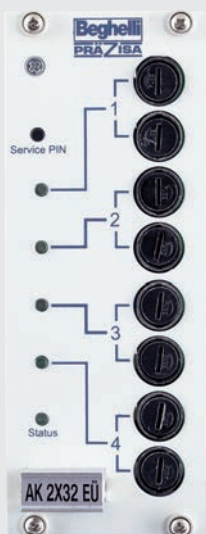

MODULO DI USCITA LG230

Pilotaggio di 1, 2 o 4 linee per apparecchio. Ogni linea può alimentare un carico di 1380W per versione 1x, 690W per versione 2x, 345W per versione 4x. Max 32 apparecchi per linea. Controllo individuale con lista degli errori presenti.

Apparecchi pilotabili: Lampade LOGICA 230 - Lampade incandescenti; alogene 230V; alogene 24V + trasformatori elettronici - Tubi fluorescenti + reattori elettronici + LED + Driver LED - apparecchi di illuminazione di emergenza e segnaletica di emergenza - modalità permanente e non permanente per ogni singolo apparecchio sulla stessa linea, mediante comunicazione a onde convogliate con i moduli (solo moduli lampada) - monitoraggio individuale con rapporto di irregolarità selettivo sulla stessa linea, mediante comunicazione a onde convogliate con i moduli (solo moduli lampada) - modalità permanente o modalità non permanente con attivazione selettiva della funzioni per linea / modulo.

Montaggio su moduli 19" rack.

LG230 160x80x60mm

Cod. ord.	Descrizione	Peso Kg
17232	MODULO DI USCITA S230 2X32	0.2
17233	MODULO DI USCITA S230 1X32	0.2
17234	MODULO DI USCITA S230 4X32	0.2

ACCESSORI



SENSORE DI RETE

Modulo di monitoraggio dell'alimentazione di rete per illuminazione ordinaria, attivazione del controllo di uscita in caso di errori di mancanza rete: $U < 0,6 U_N$ per 0,5 s. DS3 - UV 1-3 PHASE MONITORING. Alimentazione: F+N 50Hz, 3F+N 50Hz - Controllo di uscita: 2 contatti di scambio, 230 V / 3 A - Corpo: plastica - Installazione: su modulo DIN

SENSORE MONOFASE

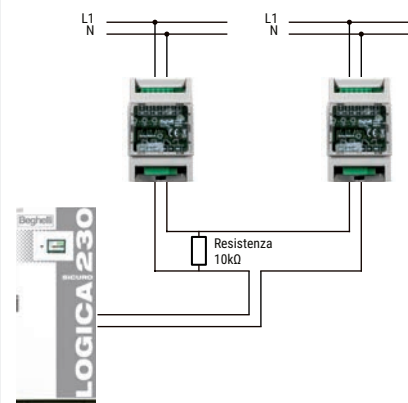

SENSORE TRIFASE

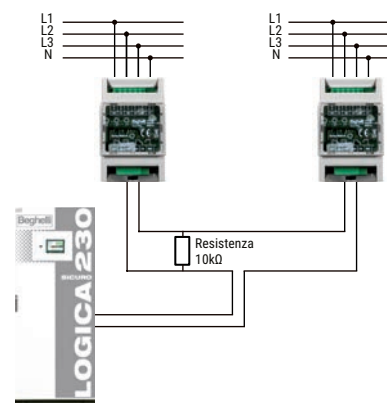

SENSORE TRIFASE

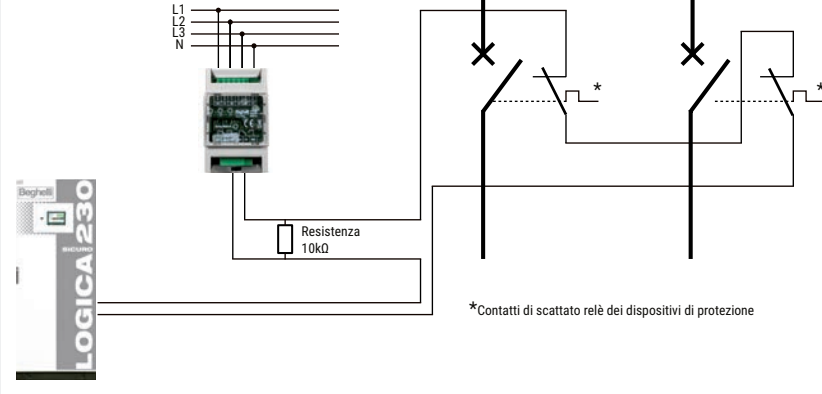

LG230

IP20

90x52x58mm

Cod. ord.	Descrizione	Peso Kg
17385	DS3-UV 1-3 PHASE MONITORING	0.2
17206N	SENSORE TRIFASE S230 S24	0.2



CONVERTITORE USB/RS485

Interfaccia di collegamento da PC a centrali LG.

Corpo: metallo

Classe di protezione: III

Installazione: su modulo DIN

LG230

IP20

151x75x26mm

Cod. ord.	Descrizione	Peso Kg
12136	CONVERT RS485 USB S230 S24	0.5

CTS Logica 230

emergenza

ACCESSORI



CONTROLLER BATTERIE

Sistema per monitorare le tensioni, le temperature e per la stabilizzazione e il bilanciamento di tutti i blocchi batteria nei sistemi Logica S230. La connessione avviene tra i terminali delle batterie che si collegano tramite un bus via cavo (bus DALI) che gestisce la comunicazione tra Life Plus e la centrale Logica S230.

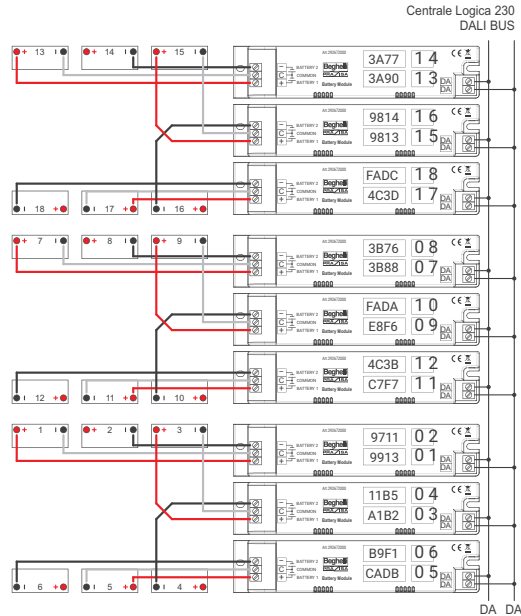

Cod. ord.	Descrizione	Peso Kg
17384	MODULO LIFE PLUS	1

LG230

IP20

152x32x24mm

MODULO LS-UV

Modulo LS-UV è un accessorio da integrare negli apparecchi LOGICA 230 per attivare la funzione di Accensione da rete (LS) o Verifica di presenza di rete (UV) direttamente a bordo lampada

LS= 230V - ON; 0V - OFF
UV= 0V - ON; 230V - OFF

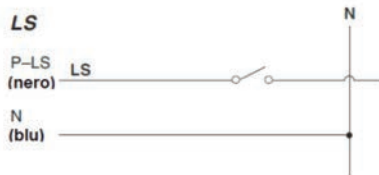
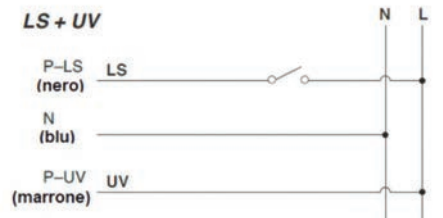

Cod. ord.	Descrizione	Peso Kg
17237	MODULO LS-UV LOGICA 230	1

LG230

IP20

80x12x19mm

ACCESSORI

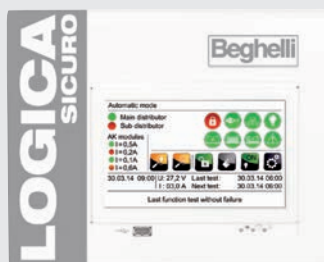

LG230

IP20

275x96x225mm

PANNELLO REMOTO TOUCH

Pannello remoto per il controllo e monitoraggio fino a 63 centrali.

Esecuzione test, comandi e segnalazioni.

Contatti di segnalazione programmabili.

3 uscite tramite relè (programmabili) per segnalazioni.

Interfaccia RS485 e Ethernet.

Touch-screen 7" a colori.

Installazione a parete.

Corpo in lamiera di acciaio verniciato bianco (RAL 9003)

Classe di isolamento I

Cod. ord.	Descrizione	Peso Kg
17240	CBS REMOTE PANEL 7" WHITE S230 S24	3.5

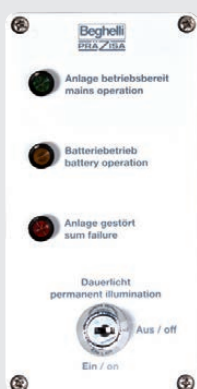

LG230

IP65

160x80x60mm

PANNELLO REMOTO A PARETE

Controllo della modalità di funzionamento sia per impianti LG230 che LG24.

Corpo in metallo per montaggio a parete. Indicatore di Inibizione della modalità Emergenza, stato di funzionamento, presenza di errori. Controllo della modalità di funzionamento da SE a SA.

Modalità permanente ON/OFF.

Cod. ord.	Descrizione	Peso Kg
17207	PANNELLO REMOTO S230 S24 A PARETE	0.5



LG230

IP20

86x86x53mm

PANNELLO REMOTO A INCASSO

Controllo della modalità di funzionamento sia per impianti LG230 che LG24.

Corpo in metallo per montaggio a incasso. Indicatore di Inibizione della modalità Emergenza, stato di funzionamento, presenza di errori. Controllo della modalità di funzionamento da SE a SA. Modalità permanente ON/OFF

Cod. ord.	Descrizione	Peso Kg
17208	PANNELLO REMOTO S230 S24 A INCASSO	0.2

ESEMPIO DI CONFIGURAZIONE IMPIANTISTICA



MODULO DI USCITA LG230

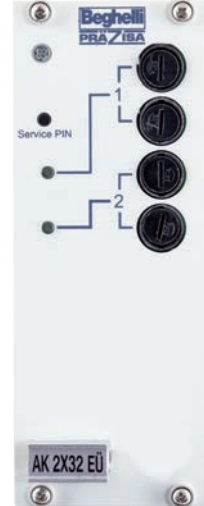

1 2

Selettività di intervento
in emergenza
e da eventuale guasto

Tutte le configurazioni riportate nello schema, sono programmabili semplicemente da Centrale, senza alcuna modifica impiantistica, utilizzando la sola linea di alimentazione delle lampade e riconfigurabili a seconda delle mutate esigenze dell'impianto.

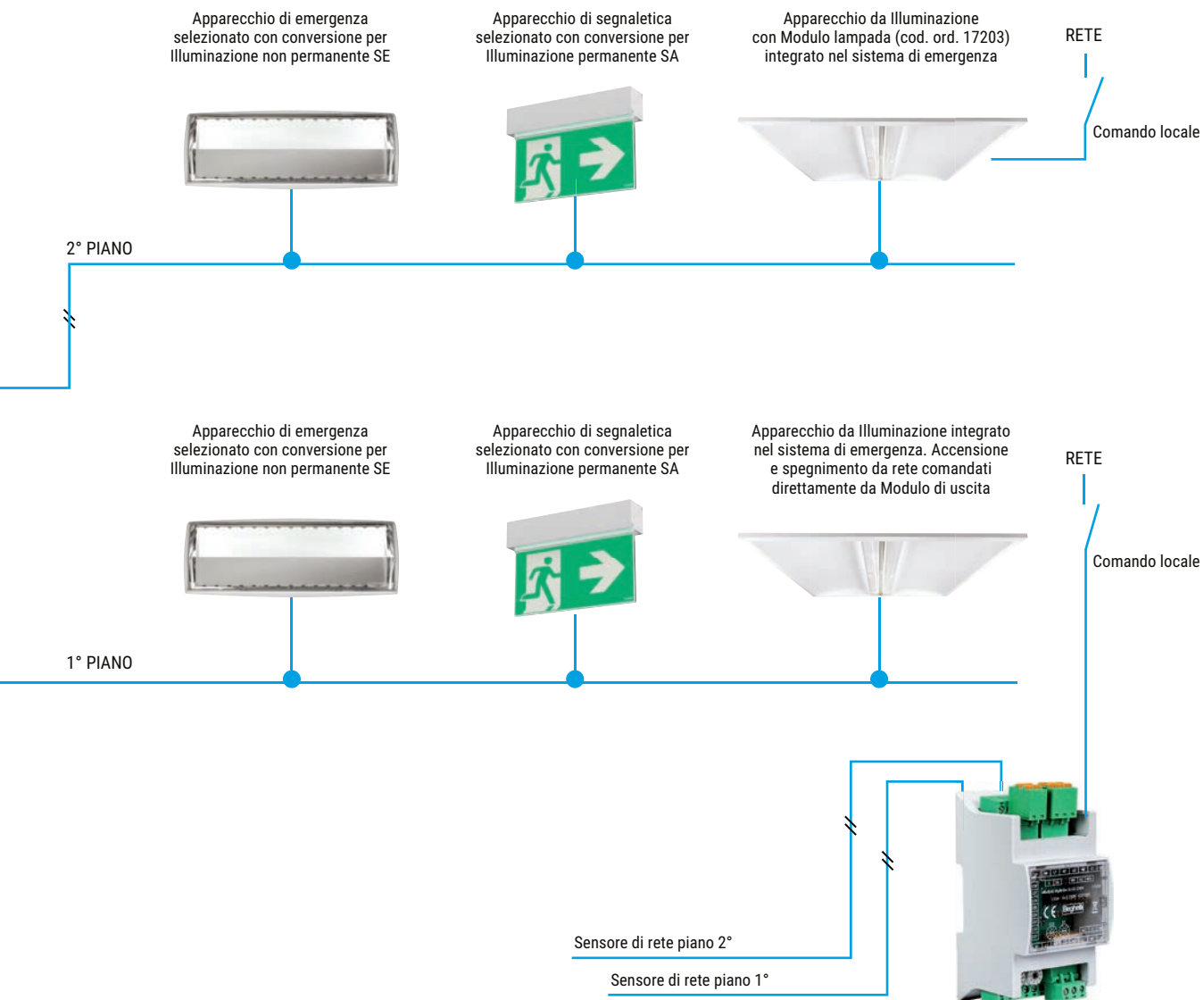



Sistema ad alimentazione centralizzata che permette la gestione di lampade per illuminazione di emergenza e segnaletica utilizzando una bassissima tensione di sicurezza. Funzioni di diagnosi con test automatici di funzionamento e di autonomia. Secondo le normative DIN EN 50172 il sistema si configura nella protezione di classe III. Durante il funzionamento in emergenza viene erogata una tensione continua a 24Vdc. Ad ogni apparecchio viene attribuito uno specifico indirizzo univoco in autoapprendimento. LOGICA 24 può inoltre essere integrata in un sistema BMS (Building Management System) con appositi software.



Inserendo lo specifico Inverter LED, gli apparecchi di illuminazione ordinaria possono essere integrati nell'impianto di illuminazione di emergenza

Conformità 2014/35/EU, EN50171, EN62485-2, EN62034, EN62040-1, EN50172, UNI11222

CENTRALI DI CONTROLLO

La Centrale di controllo LG24 è disponibile in 2 configurazioni standard che variano in base al numero di linee (4 linee, 8 linee). Ogni Centrale dispone di autonomia da 1 a 3h a cui corrispondono potenze decrescenti.

CENTRALI LG24

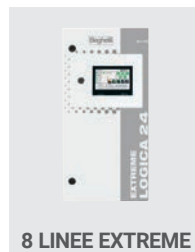
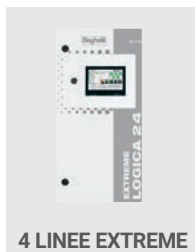

FUNZIONI LG24

- Controllo e monitoraggio di apparecchi per illuminazione di emergenza: linea comune, differente modo di funzionamento:
 - Funzioni SA: conversione degli apparecchi selezionati, in modalità permanente
 - Per gli apparecchi SA funzione dimmer 10-100%;
 - Funzione SE: conversione degli apparecchi selezionati, in modalità non permanente
- Attivazione selettiva della modalità SE mediante moduli di ingresso esterni in caso di parziale mancanza di rete
- Riconoscimento automatico delle linee e dei moduli di controllo lampada installati
- Monitoraggio individuale di 32 lampade per linea
- Esecuzione automatica dei test funzionali e di autonomia
- Report automatico dei test eseguiti.
- Memorizzazione degli eventi per due anni (LOG-BOOK)

INNOVAZIONI LG24

- Riduzione del numero di circuiti e dei cablaggi
- Riduzione delle dimensioni del quadro di controllo
- Riduzione dei costi di installazione
- Semplificazione della progettazione
- Aumento della flessibilità sia in fase di installazione che dopo
- Ogni modulo e ogni lampada è equipaggiata con un codice identificativo. Non è richiesto nessun indirizzamento manuale
- Il sistema LOGICA 24 non richiede controllo di indirizzamento errato o doppio. Come conseguenza ogni tempistica legata alla soluzione di un eventuale problema è eliminata

FRAZIONAMENTO DELL'IMPIANTO

Il sistema LG24 è particolarmente indicato in situazioni dove il frazionamento dell'impianto di emergenza risulta vantaggioso. Ogni centrale viene collegata ad un PC per la supervisione che, a sua volta, può essere collegato in cloud con il portale web NuBe Beghelli.



ESEMPLIFICAZIONE DI IMPIANTO LG24 FRAZIONATO CON PIÙ CENTRALI

CTS Logica 24

emergenza

SISTEMI CENTRALIZZATI A BASSA TENSIONE

LOGICA 230/24 è un sistema di alimentazione centralizzata per illuminazione di emergenza con funzioni di diagnosi e test automatici di funzionamento e di autonomia. La grande versatilità del sistema permette la composizione di un impianto misto composto da moduli a 230V e moduli a 24V utilizzando LOGICA 230 e LOGICA 24 anche in modalità dinamica. Inoltre è possibile collegare in emergenza apparecchi già utilizzati per l'illuminazione ordinaria, con il semplice inserimento dello specifico Modulo lampada. È sempre possibile integrare LOGICA 230/24 in un sistema BMS (Building Management System). Ogni apparecchio è in

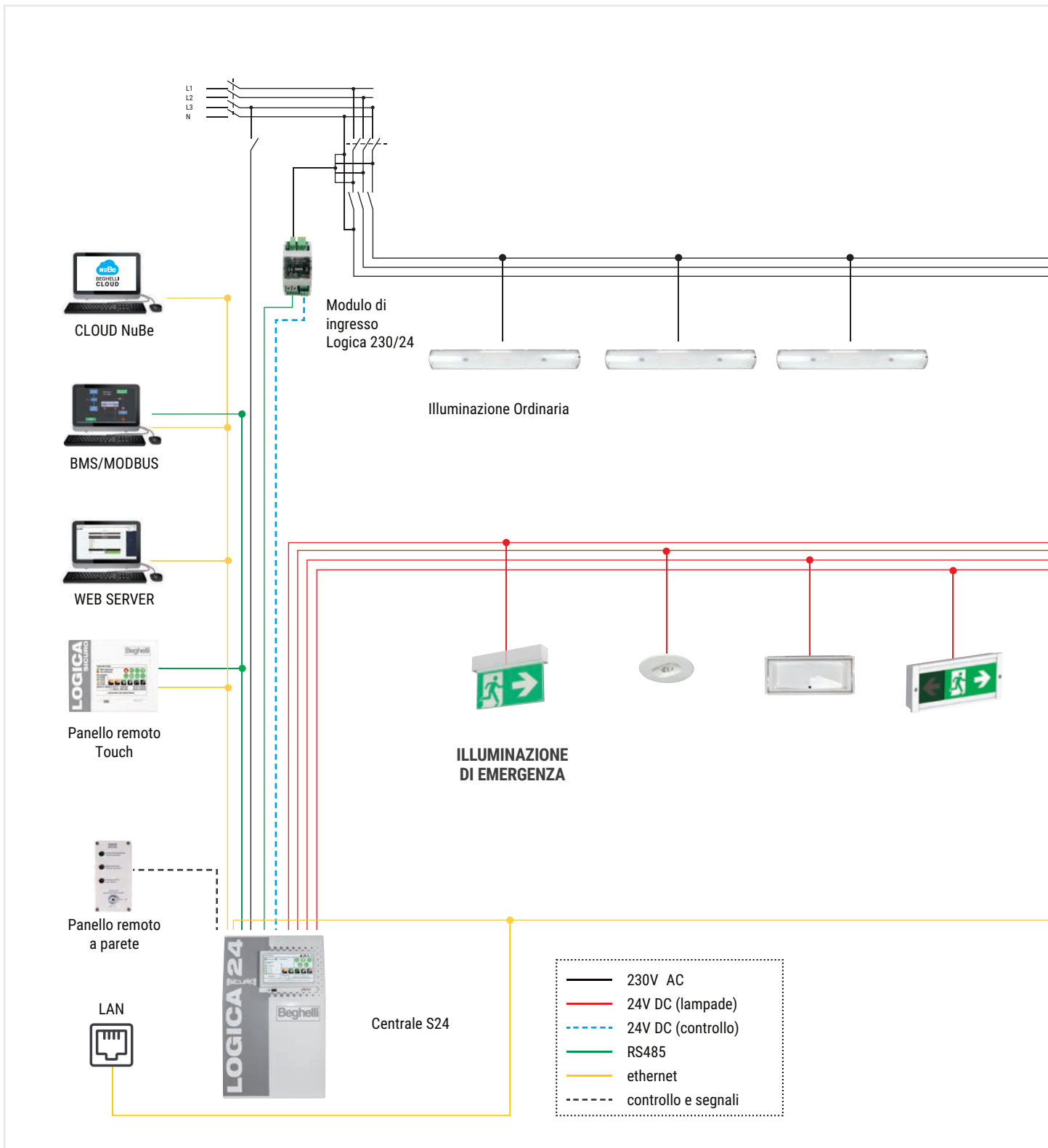

grado di eseguire la diagnostica richiesta dalla Norma UNI 11222 dialogando individualmente con la centrale utilizzando le linee di alimentazione per lo scambio delle informazioni per mezzo di tecnologia ad onde convogliate: la Centrale invia sulle linee di alimentazione dedicate agli apparecchi, una trasmissione digitale codificata in modo da essere "ascoltata" solo dall'apparecchio a cui è indirizzata. Con questa tecnologia si limitano le connessioni e i cavi di installazione con evidente risparmio di materiale e manodopera.

MASSIMA LUNGHEZZA DEL CAVO PER LA CADUTA MAX DI TENSIONE DI 3,5V		
Carico (A)	Sezione (mm ²)	Lunghezza (m)
3	1,5	49
2	1,5	74
1	1,5	147
3	2,5	82
2	2,5	123
1	2,5	245

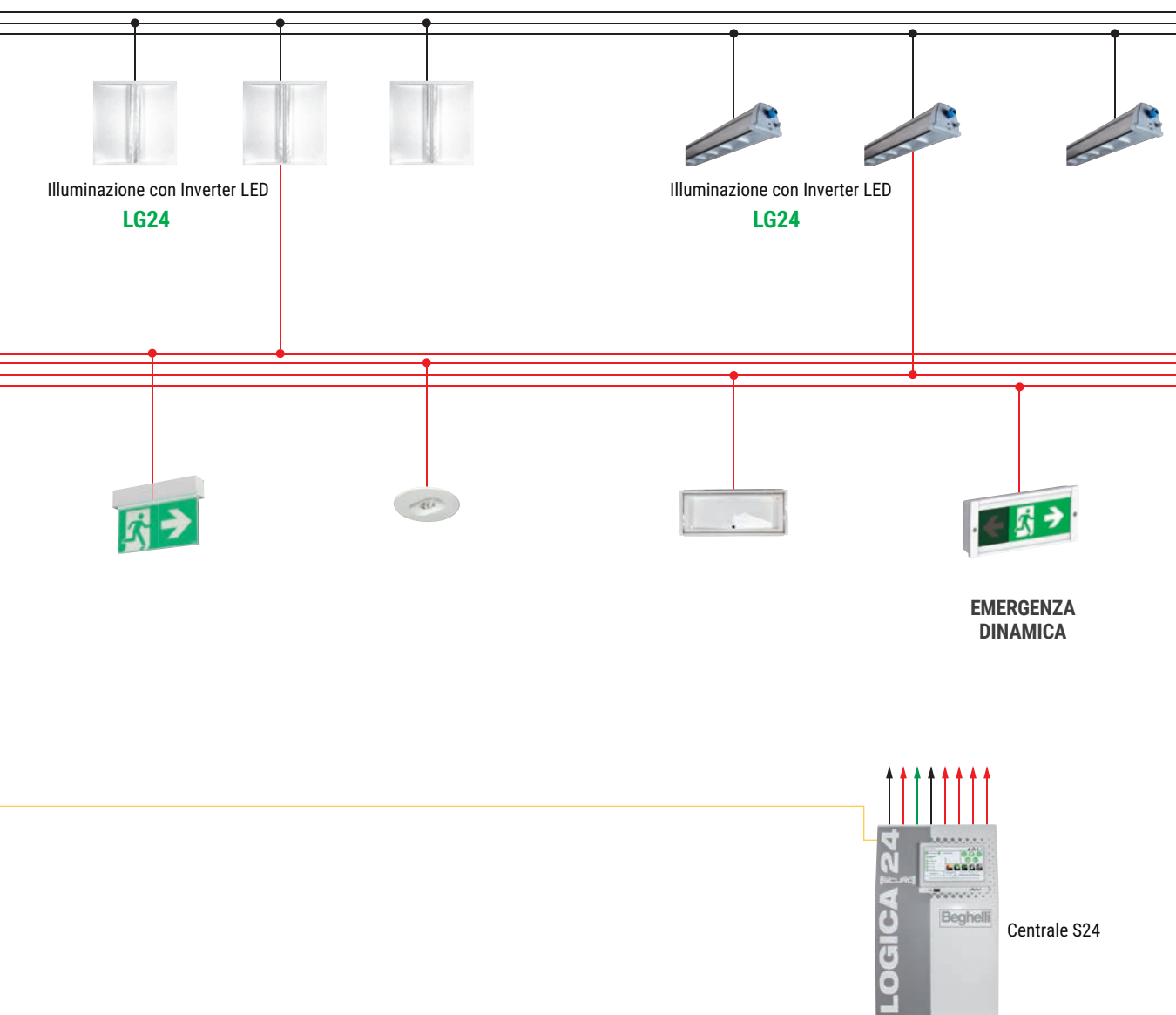

CENTRALE LG24 - 4 LINEE

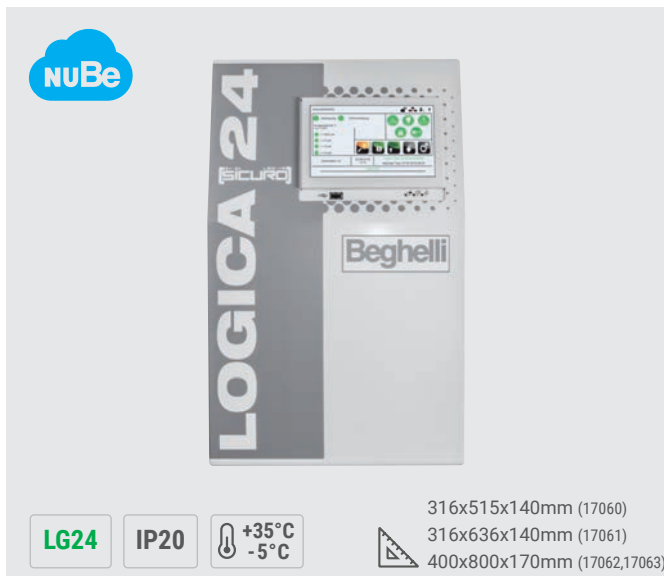

Centrale di controllo LOGICA 24 con 4 circuiti di uscita integrati all'interno di un armadio in metallo che contiene tutti i componenti del sistema e i gruppi batterie. Ogni circuito di uscita è in grado di controllare fino a 32 apparecchi.

Il monitoraggio degli apparecchi esegue un test funzionale del sistema ed un test di durata che serve a valutare l'autonomia in caso di emergenza. I risultati dei test vengono memorizzati all'interno della centrale e possono essere condivisi. Tutte le centrali LG24 integrano un display touch a colori 7" ", le batterie sono alloggiare direttamente nella parte inferiore dell'armadio della Centrale.

	Cod. ord.	Descrizione	Potenza / Autonomia			Batteria		Circuiti di uscita	Corrente massima	Colore RAL	Peso Kg
			1h	2h	3h	Capacità totale	Numero e Tipo				
LG24	17060	LG24 4U 12Ah B	156W	88.8W	67.2W	12Ah	2x 12V 12Ah	4	3A	9003	15
	17061	LG24 4U 24Ah B	288W	180.8W	134.4W	24Ah	4x 12V 12Ah	4	3A	9003	25.7
	17062	LG24 4U 28Ah G	288W	232.8W	170W	28Ah	2x 12V 28Ah	4	3A	7035	37.5
	17063	LG24 4U 56Ah G	288W	288W	288W	56Ah	4x 12V 28Ah	4	3A	7035	56.5

Moduli IN esterni espandibili fino a 96

CENTRALE LG24 - 8 LINEE



Centrale di controllo LOGICA 24 con 8 circuiti di uscita integrati all'interno di un armadio in metallo che contiene tutti i componenti del sistema e i gruppi batterie. Ogni circuito di uscita è in grado di controllare fino a 32 apparecchi.

Il monitoraggio degli apparecchi esegue un test funzionale del sistema ed un test di durata che serve a valutare l'autonomia in caso di emergenza. I risultati dei test vengono memorizzati all'interno della centrale e possono essere condivisi. Tutte le centrali LG24 integrano un display touch a colori 7" ", le batterie sono alloggiare direttamente nella parte inferiore dell'armadio della Centrale.

	Cod. ord.	Descrizione	Potenza / Autonomia			Batteria		Circuiti di uscita	Corrente massima	Colore RAL	Peso Kg
			1h	2h	3h	Capacità totale	Numero e Tipo				
LG24	17065	LG24 8U 28Ah G	384W	233W	170W	28Ah	2x 12V 28Ah	8	3A	7035	39.5
	17066	LG24 8U 56Ah G	384W	384W	334W	56Ah	4x 12V 28Ah	8	3A	7035	58.5

Moduli IN esterni espandibili fino a 96

CENTRALE LG24 EXTREME - 4 LINEE

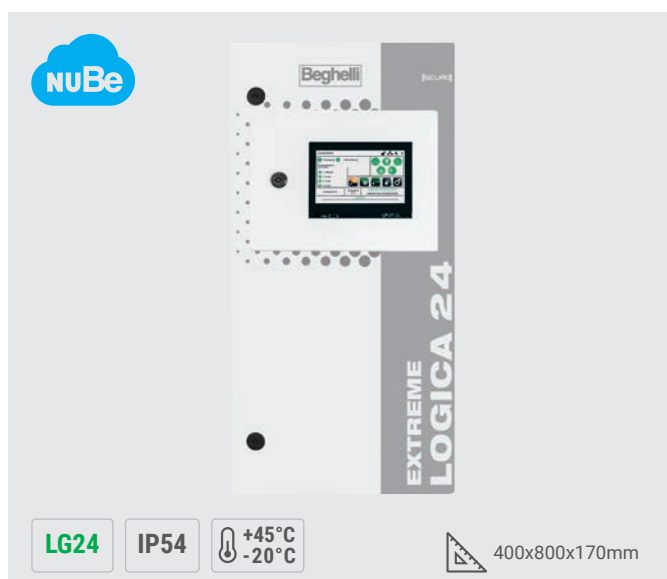

Centrale di controllo LOGICA 24 con 4 circuiti di uscita integrati all'interno di un armadio in metallo che contiene tutti i componenti del sistema e i gruppi batterie. Ogni circuito di uscita è in grado di controllare fino a 32 apparecchi.

Il monitoraggio degli apparecchi esegue un test funzionale del sistema ed un test di durata che serve a valutare l'autonomia in caso di emergenza. I risultati dei test vengono memorizzati all'interno della centrale e possono essere condivisi. Tutte le centrali LG24 integrano un display touch a colori 7" ", le batterie sono alloggiare direttamente nella parte inferiore dell'armadio della Centrale. Le batterie LTO (Litio Titanio) garantiscono prestazioni e affidabilità elevatissime e possibilità di impiego a temperature estreme: -20°C +50°C.

	Cod. ord.	Descrizione	Potenza / Autonomia			Batteria		Circuiti di uscita	Corrente massima	Colore RAL	Peso Kg
			1h	2h	3h	Capacità totale	Numero e Tipo				
LG24	17075	LG24 4U EXTREME 20Ah	288W	192W	108W	20Ah	1x 12V 20Ah	4	3A	7035	33
	17076	LG24 4U EXTREME 40Ah	288W	288W	216W	40Ah	2x 12V 20Ah	4	3A	7035	39

Moduli IN esterni espandibili fino a 96

CENTRALE LG24 EXTREME - 8 LINEE

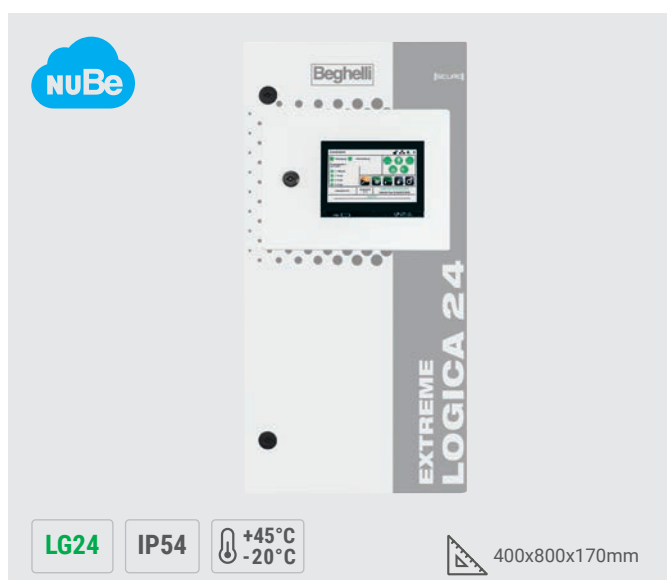

Centrale di controllo LOGICA 24 con 8 circuiti di uscita integrati all'interno di un armadio in metallo che contiene tutti i componenti del sistema e i gruppi batterie. Ogni circuito di uscita è in grado di controllare fino a 32 apparecchi.

Il monitoraggio degli apparecchi esegue un test funzionale del sistema ed un test di durata che serve a valutare l'autonomia in caso di emergenza. I risultati dei test vengono memorizzati all'interno della centrale e possono essere condivisi. Tutte le centrali LG24 integrano un display touch a colori 7" ", le batterie sono alloggiare direttamente nella parte inferiore dell'armadio della Centrale. Le batterie LTO (Litio Titanio) garantiscono prestazioni e affidabilità elevatissime e possibilità di impiego a temperature estreme: -20°C +50°C.

	Cod. ord.	Descrizione	Potenza / Autonomia			Batteria		Circuiti di uscita	Corrente massima	Colore RAL	Peso Kg
			1h	2h	3h	Capacità totale	Numero e Tipo				
LG24	17077	LG24 8U EXTREME 20Ah	384W	192W	108W	20Ah	1x 12V 20Ah	8	3A	7035	35
	17078	LG24 8U EXTREME 40Ah	384W	384W	216W	40Ah	2x 12V 20Ah	8	3A	7035	41

Moduli IN esterni espandibili fino a 96

SEGUE >

COMPONENTI DI IMPIANTO



MODULO DI INGRESSO LG230

Modulo di monitoraggio presenza rete ordinaria. Consente l'attivazione selettiva di parti dell'impianto. Logica diretta o invertita (programmabile).

Controllo presenza rete 230V sugli ingressi - 8 ingressi - Uscita relè - Montaggio su modulo DIN - Sensore trifase sugli ingressi 1,2,3 - U < 85% Un

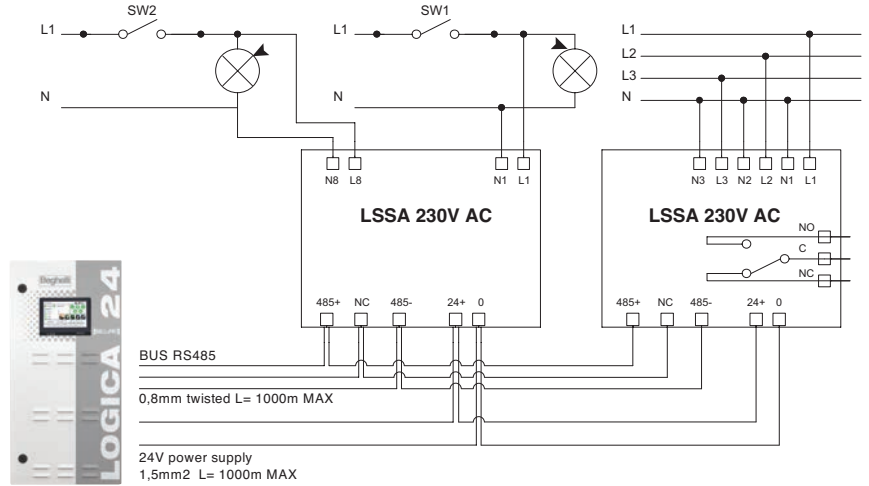

LG230

53x110x63mm

Cod. ord.	Descrizione	Peso Kg
17230	MODULO INGRESSO S230 S24 230V DIN	0.2



MODULO DI INGRESSO LG24

Modulo di monitoraggio presenza rete ordinaria. Consente l'attivazione selettiva di parti dell'impianto. Logica diretta o invertita (programmabile).

Controllo contatti in scambio isolati - 8 ingressi - Uscita relè - Montaggio su modulo DIN

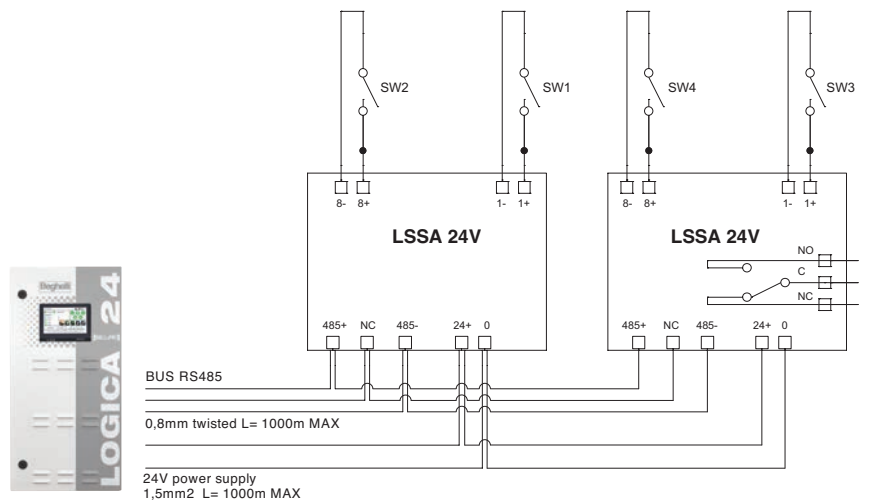

LG24

53x110x63mm

Cod. ord.	Descrizione	Peso Kg
17231	MODULO INGRESSO S230 S24 24V DIN	0.2

COMPONENTI DI IMPIANTO



INVERTER LED LG24 6-12W

Modulo di monitoraggio e controllo con driver LED integrato per emergenza e indirizzamento automatico di apparecchi di illuminazione a LED con tensione di uscita dal driver da 2 V a 55 V dc. Potenza driver 6W o 12W (programmabile da centrale S24).

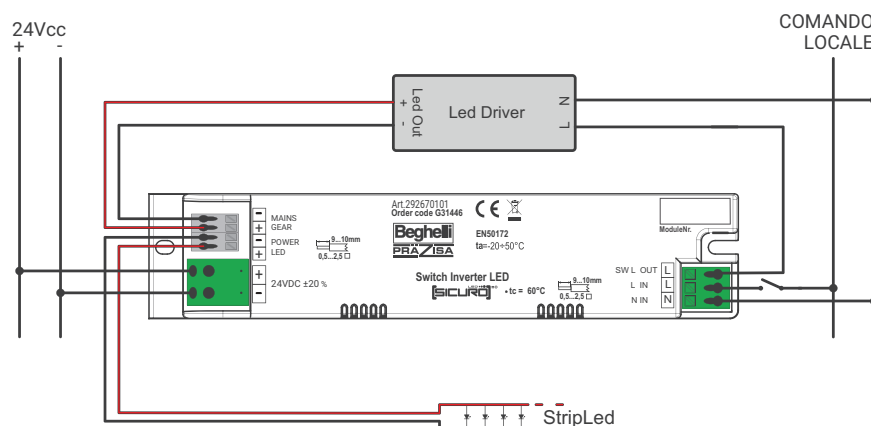

LG24

239x46x30mm (17220)
301x139x55mm (17210)

Cod. ord.	Descrizione	Grado di protezione	Peso Kg
17210	INV LED IP65 LOGICA 24V	IP65	0.8
17220	INV LED LG LOGICA 24V	IP40	0.1

ACCESSORI

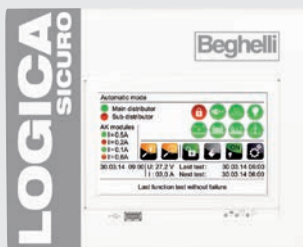

PANNELLO REMOTO TOUCH

Pannello remoto per il controllo e monitoraggio fino a 63 centrali.
Esecuzione test, comandi e segnalazioni.
Contatti di segnalazione programmabili.
3 uscite tramite relè (programmabili) per segnalazioni.
Interfaccia RS485 e Ethernet.
Touch-screen 7" a colori.
Installazione a parete.
Corpo in lamiera di acciaio verniciato bianco (RAL 9003)
Classe di isolamento I

LG230

IP20

275x96x225mm

Cod. ord.	Descrizione	Peso Kg
17240	CBS REMOTE PANEL 7" WHITE S230 S24	3.5

SEGUE >

ACCESSORI



LG230

IP20

86x86x53mm

PANNELLO REMOTO A INCASSO

Controllo della modalità di funzionamento sia per impianti LG230 che LG24. Corpo in metallo per montaggio a incasso. Indicatore di Inibizione della modalità Emergenza, stato di funzionamento, presenza di errori. Controllo della modalità di funzionamento da SE a SA. Modalità permanente ON/OFF

Cod. ord.	Descrizione	Peso Kg
17208	PANNELLO REMOTO S230 S24 A INCASSO	0.2



LG230

IP65

160x80x60mm

PANNELLO REMOTO A PARETE

Controllo della modalità di funzionamento sia per impianti LG230 che LG24. Indicatore di Inibizione della modalità Emergenza, stato di funzionamento, presenza di errori. Controllo della modalità di funzionamento da SE a SA. Modalità permanente ON/OFF.

Cod. ord.	Descrizione	Peso Kg
17207	PANNELLO REMOTO S230 S24 A PARETE	0.5

ACCESSORI



SENSORE DI RETE

Modulo di monitoraggio dell'alimentazione di rete per illuminazione ordinaria, attivazione del controllo di uscita in caso di errori di mancanza rete: $U < 0,6 U_N$ per 0,5 s. DS3 - UV 1-3 PHASE MONITORING. Alimentazione: F+N 50Hz, 3F+N 50Hz - Controllo di uscita: 2 contatti di scambio, 230 V / 3 A - Corpo: plastica - Installazione: su modulo DIN

SENSORE MONOFASE

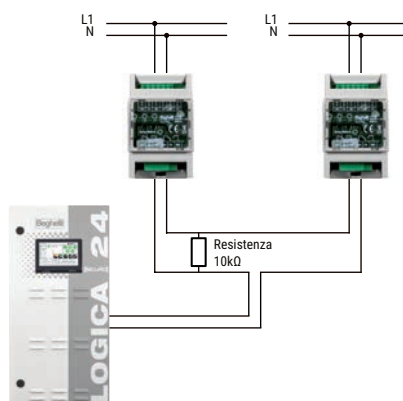

SENSORE TRIFASE

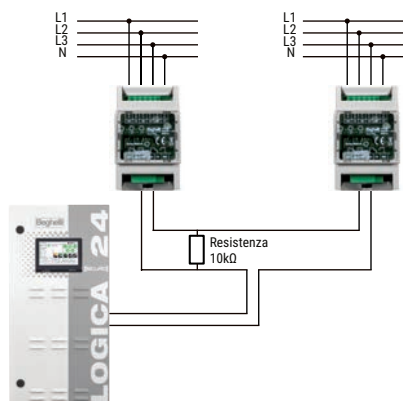

SENSORE TRIFASE

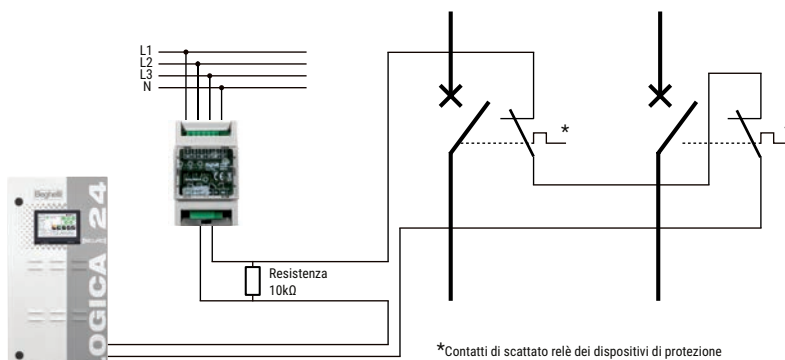

LG230

IP20

90x52x58mm

Cod. ord.	Descrizione	Peso Kg
17385	DS3-UV 1-3 PHASE MONITORING	0.2
17206N	SENSORE TRIFASE S230 S24	0.2



La segnaletica di salvataggio e di sicurezza è concepita per illuminare il luogo sicuro verso l'esterno del fabbricato o verso i Punti di raccolta, indicando il percorso più breve anche in caso di interruzioni di corrente. In caso di incendio, tuttavia, le vie di fuga possono essere ostruite da fumo o fuoco, solo un sistema di emergenza dinamico può tenere conto di queste situazioni, bloccando visivamente le vie di fuga inutilizzabili e mostrando alternative sicure. La vita delle persone, come priorità assoluta, grazie ad un sistema che contribuisce così all'evacuazione sicura degli edifici.



Il sistema dinamico può essere integrato in qualsiasi impianto con centrali LG24 o LG24 Extreme, interfacciando il sistema, ad esempio, con l'impianto di antincendio.

NORMATIVE DI SICUREZZA IN EVOLUZIONE

I Sistemi dinamici di segnalazione di sicurezza si inseriscono in un quadro normativo in evoluzione che, a partire dai capisaldi della segnalazione di sicurezza nei luoghi di lavoro, vengono regolata in termini generali dal DLGS 81/08 e in termini particolari da specifiche regole "Verticali", si sta' sviluppando attraverso i principi più moderni enunciati dal DM 03 Agosto 2015 (Approvazione di norme tecniche di prevenzione incendi).

Questo provvedimento richiama esplicitamente le responsabilità dei preposti al miglior coordinamento delle vie di esodo e della loro funzioni (rif. S.4.5.3, 4.5.8, 4.8.4).

CENTRALI LG24



APPARECCHI LG24 DYNAMIC



SEGNALETICA DINAMICA DELLE VIE DI FUGA PER UN ESODO IN SICUREZZA

Il Sistema LOGICA 24 permette di incrementare la sicurezza dei luoghi di lavoro, in particolare luoghi complessi in presenza di più vie d'esodo, gestendo le situazioni di conflitto, l'indisponibilità delle vie di esodo per situazioni di emergenza (presenza fumi o altro che impedisce l'evacuazione attraverso quella via d'esodo). Il sistema è inoltre particolarmente indicato nei luoghi affollati in cui gli astanti non hanno familiarità con il luogo, in queste situazioni è stato sperimentalmente dimostrato come in caso di emergenza, le persone siano orientate ad uscire dal luogo ripercorrendo a ritroso la via utilizzata per arrivarvi. Cogliendo maggiormente l'attenzione degli astanti fornendo con la sua dinamicità un'informazione supplementare alla sola direzione di fuga, la segnalazione Variabile e Dinamica riduce queste

situazioni di potenziale pericolo.

Il Sistema LOGICA 24 Dynamic è un'evoluzione del Sistema LOGICA 24, con cui ha in comune le Centrali e vari dispositivi di interfacciamento. Il Sistema viene collegato con il sistema antincendio dell'edificio tramite i contatti puliti dei moduli d'ingresso S24, la centrale antincendio, in caso di segnalazione di uno o più sensori di fumo, attiva il cambio di stato degli ingressi e degli scenari di segnaletica prestabiliti. Gli scenari di segnaletica di emergenza, che si attivano automaticamente in caso di incendio, indicano le vie di esodo non a rischio e attivano il cambio di direzione sugli apparecchi o bloccano l'accesso ad aree a rischio con l'accensione di segnaletica di sicurezza per il divieto di accesso.

UN SISTEMA DINAMICO SI BASA SU DUE PRINCIPI FONDAMENTALI:

1. impedire alle persone di intraprendere vie di esodo pericolose già saturate di fumi
2. consentire alle persone in aree già saturate di fumo di intraprendere vie di esodo più sicure.

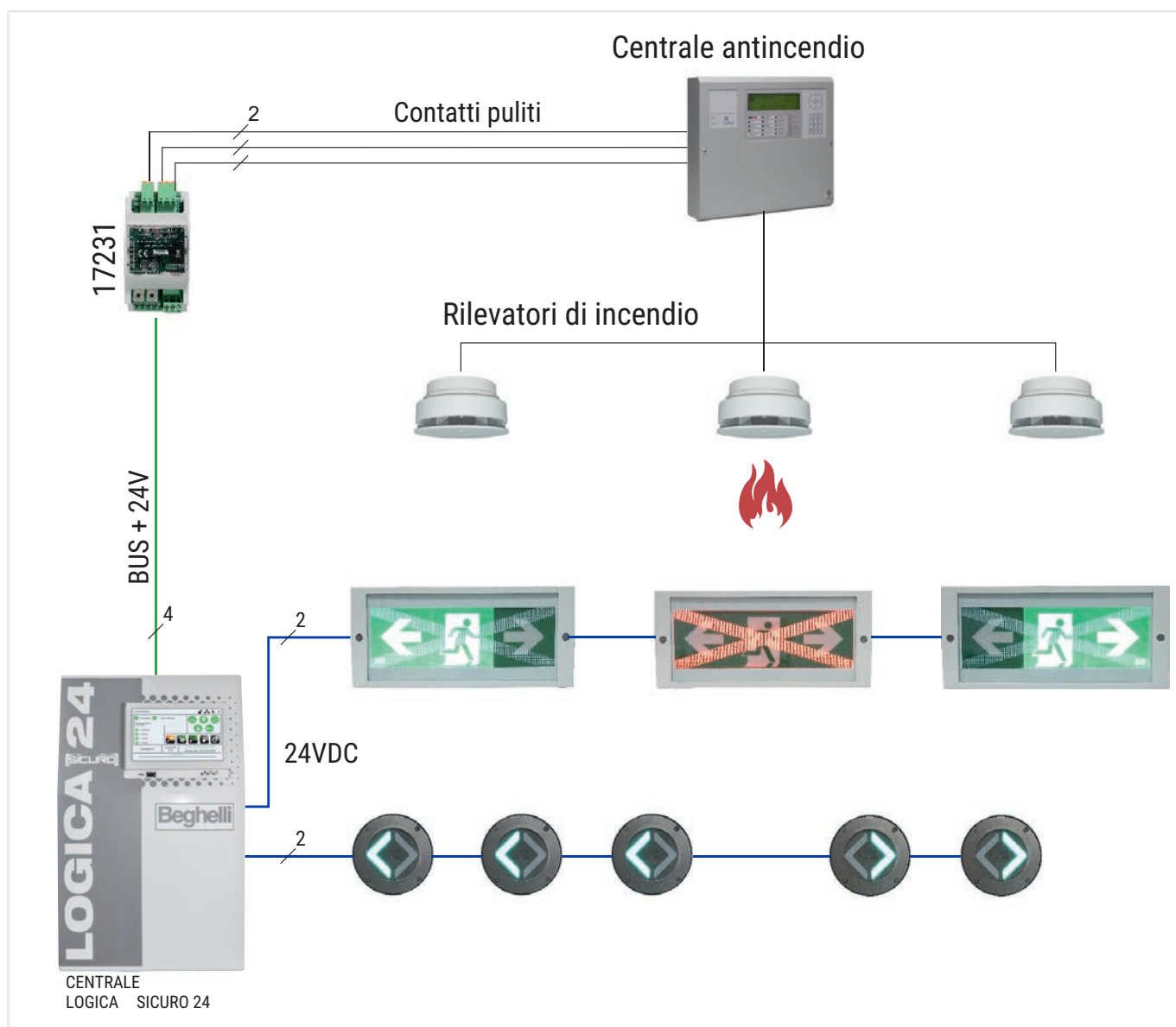

IMPIANTO CON SISTEMA LG24 DYNAMIC IN MODALITÀ STATICA

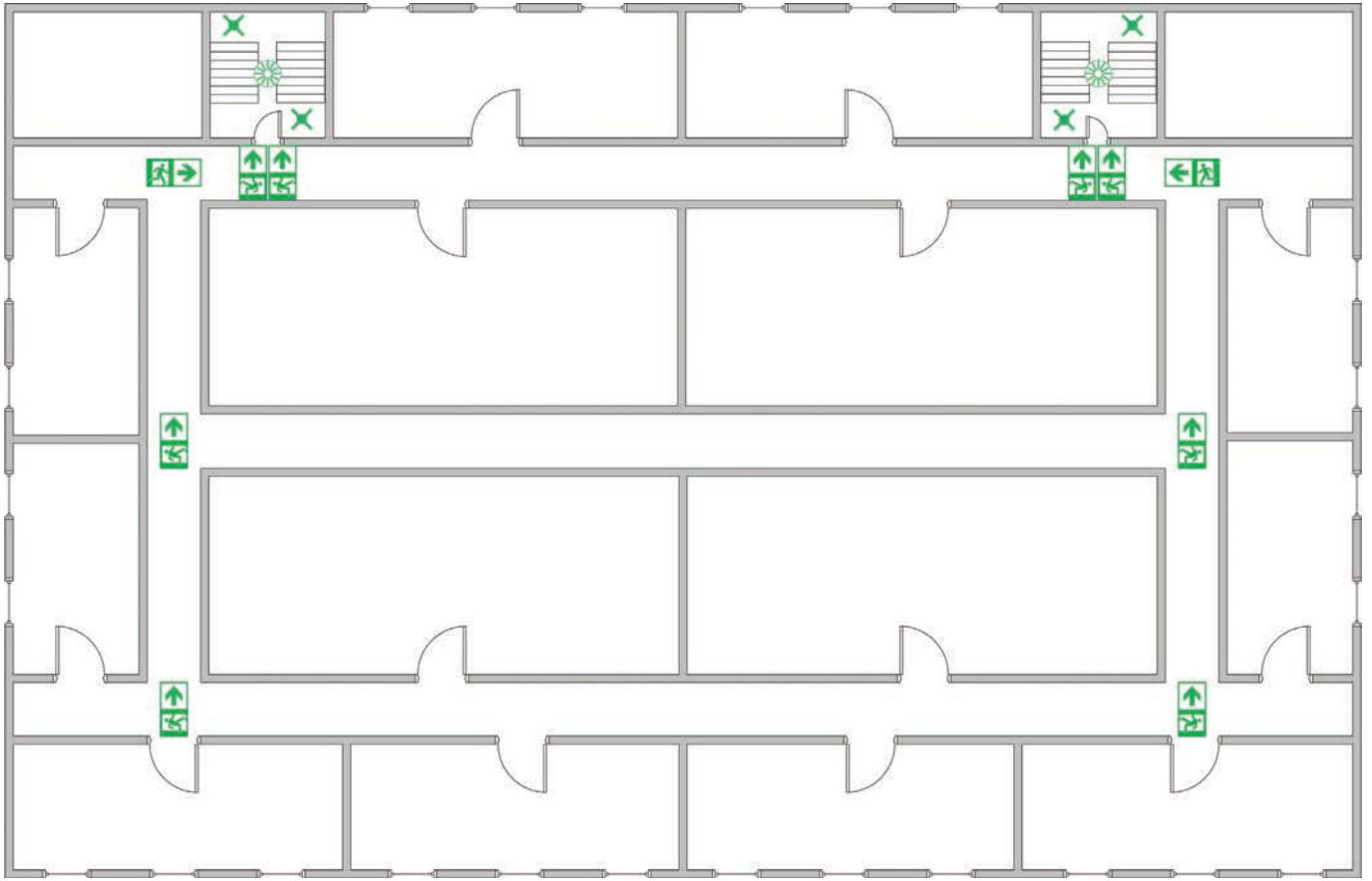

IMPIANTO CON SISTEMA LG24 DYNAMIC IN MODALITÀ DINAMICA

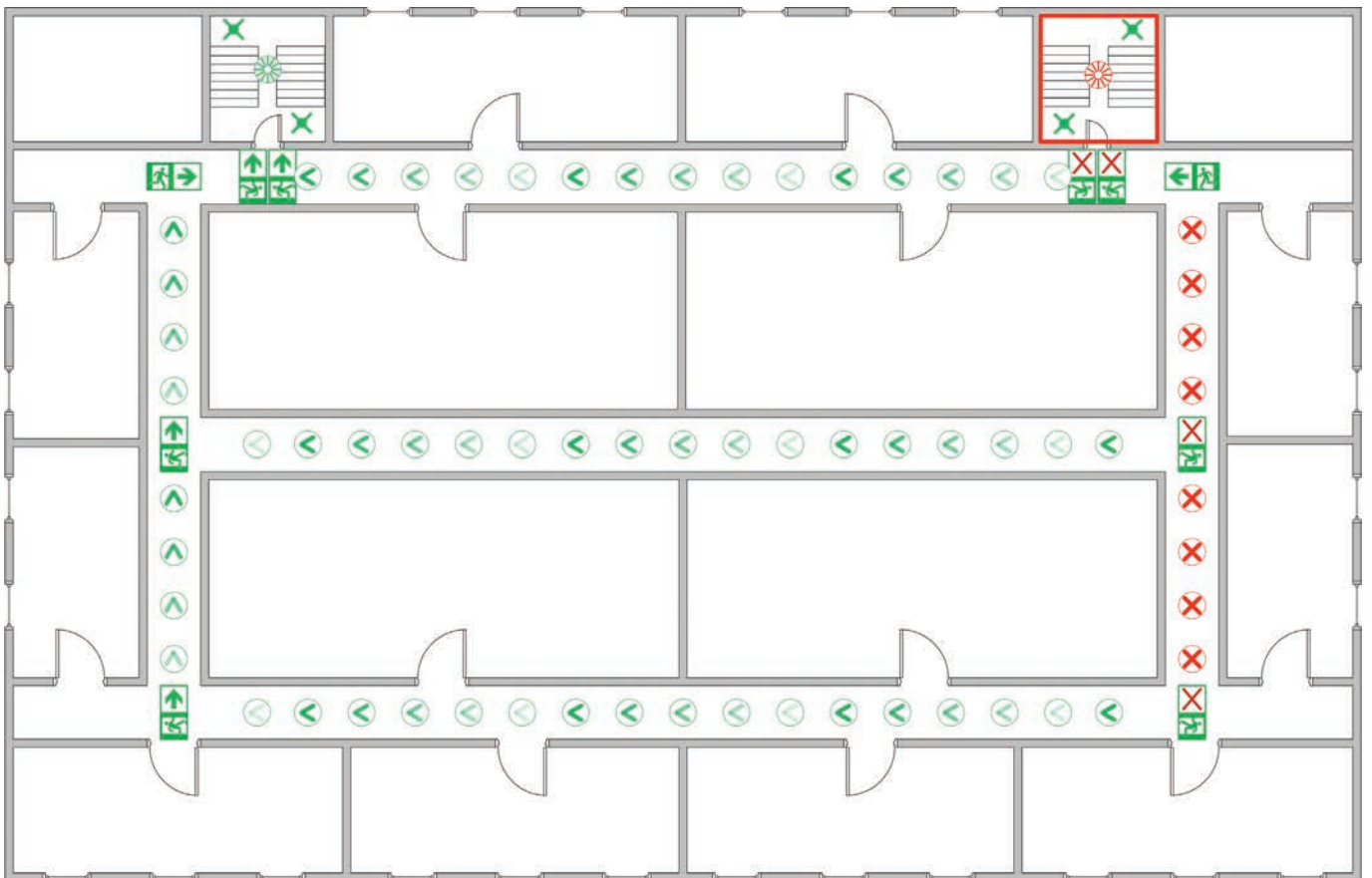

SEGUIMI



Apparecchio di emergenza dinamico per esodo in zone ad alto rischio. Il collegamento con la Centrale LG24, che a sua volta si interfaccia con i sensori dell'impianto antincendio, consente di stabilire la via di fuga a minor indice di rischio.



SITUAZIONE DI PERICOLO A DESTRA
Il sistema LG24 Dynamic indica la via di fuga a sinistra



SITUAZIONE DI PERICOLO A SINISTRA
Il sistema LG24 Dynamic indica la via di fuga a destra



SITUAZIONE GRAVE DI PERICOLO
Il sistema LG24 Dynamic blocca l'accesso alle zone pericolose.

	Cod. ord.	Descrizione	Assorbimento DC W	Peso Kg	Imballo
CTS	LG230				
	34000	SEGUIMI LG24 DYNAMIC	2.8	2.5	6

SEGUIMI STEP



Apparecchio di emergenza dinamico per esodo in zone ad alto rischio in acciaio INOX per incasso al suolo calpestabile. Il collegamento con la Centrale LG24, interfacciata con i sensori dell'impianto antincendio, consente di stabilire la via di fuga a minor indice di rischio.



	Cod. ord.	Descrizione	Assorbimento DC W	Peso Kg	Imballo
CTS	LG230				
	34002	SEGUIMI STEP LG24 DYNAMIC	1.6	1.1	6

SEGUIMI CUBO



Apparecchio di emergenza dinamico per esodo in zone ad alto rischio. Il collegamento con la Centrale LG24, che a sua volta si interfaccia con i sensori dell'impianto antincendio

	Cod. ord.	Descrizione	Assorbimento DC W	Peso Kg	Imballo
CTS	LG230				
	34006	SEGUIMI CUBO LG24 DYNAMIC PARETE	2.8	2.2	6
	34007	SEGUIMI CUBO LG24 DYNAMIC BANDIERA	2.8	1.8	6

Soccorritori

emergenza



I soccorritori SOCC.CA SE/SA sono caratterizzati da un elevato fattore di potenza in ingresso, alta efficienza ed affidabilità, vengono forniti con due uscite: SA, per alimentare un carico permanente, ed SE alimentata solo in mancanza di rete in ingresso. In caso di blackout la tensione sarà fornita ad entrambe le uscite dall'inverter che preleva corrente dal pacco batterie. Nel caso in cui la tensione di rete uscisse ripetutamente dalle specifiche (3 volte in 2 minuti) il soccorritore lavora come un UPS fino a quando la rete non torna normale per almeno 30 minuti; questo garantisce qualità di alimentazione al carico.

I Soccorritori sono dotati di Display LCD e di software per il monitoraggio



Gamma ampia per soddisfare tutte le esigenze con Potenze disponibili da 1000VA a 10kVA. I pacchi batterie sono contenute in mobili esterni e possono essere composte per ottenere l'autonomia desiderata.

BOX PER ALLOGGIO DEL GRUPPO DI BATTERIE ESTERNO

Linea dotata di gruppo batterie esterno alloggiato in un Box in lamiera verniciata alle polveri di colore nero opaco e design coordinato con l'unità centrale del soccorritore. L'accesso alle batterie è assicurato da sportelli basculanti dotati prese d'aria calcolate per il raffreddamento. Il Box è disponibile in 3 dimensioni per ogni esigenza impiantistica.



Cod. ord.	Dimensioni Soccorritore mm			Dimensioni Box mm		
	L	B	H	L	B	H
17700,17701	145	400	220	450	450	610
17702	145	400	220	780	450	610
17703	192	460	347	450	450	610
17704,17705, 17706, 17707, 17708	192	460	347	780	450	610
17709, 17710, 17711, 17712, 17713, 17714, 17715, 17716, 17717, 17718, 17719, 17720	260	550	708	950	470	1190

	1KVA	2KVA	3KVA	4KVA	6KVA	8KVA	10KVA
VA/W	1000/800	2000/1600	3000/2400	4000/3600	6000/5400	8000/7200	10000/9000
FASE	Monofase + terra						
TENSIONE	178~275Vac						
FREQUENZA	46~54Hz / 56~64Hz						
FATTORE DI POTENZA	≥0.98						
CONNESSIONE	Cavo rete tripolare con spina Schuko			Morsettiera			
TENSIONE	208/220/230/240Vac ±2%						
FORMA D'ONDA	Sinusoidale						
DISTORSIONE ARMONICA	THD<5%						
FREQUENZA	46~54Hz / 56~64Hz Sincronizzata						
	50/60 ±0.1Hz da batteria						
FATTORE DI CRESTA	3:1 max						
CONNESSIONE	1 Schuko (Uscita SA) Schuko (Uscita SE)	2 Schuko + Morsettiera (Uscita SA) Schuko (Uscita SE)	2 Schuko + Morsettiera (Uscita SA) Schuko (Uscita SE)	Morsettiera			
ASSENZA RETE	<20ms						
INVERTER	<20ms						
DA RETE	87% - 89%						
DA BATTERIA	81% - 84% - 86%						
TIPO	Pb sigillate 12V						
NUMERO	A seconda del modello*						
AUTONOMIA	Dipende dalla batteria						
CARICA	Dipende dalla batteria						
DA RETE	60s @ 100%~130%						
DA BATTERIA	10s @ 100%~130%						
RUMORE	<50dB @ 1m						

	Cod. ord.	Descrizione	Potenza VA	Potenza attiva W	Potenza secondo norma EN50171 W	Batteria	N° Batterie	Autonomia h
HT	HT230							
	17700	SOCC.CA SE/SA 1KVA 1P 1ELM	1000	800	670	PB 12V 55Ah	3	1
	17701	SOCC.CA SE/SA 1KVA 2P 1ELM	1000	800	670	PB 12V 85Ah	3	2
	17702	SOCC.CA SE/SA 1KVA 3P 1ELM	1000	800	670	PB 12V 120Ah	3	3
	17703	SOCC.CA SE/SA 2KVA 1P 1ELM	2000	1600	1300	PB 12V 33Ah	8	1
	17704	SOCC.CA SE/SA 2KVA 2P 1ELM	2000	1600	1300	PB 12V 55Ah	8	2
	17705	SOCC.CA SE/SA 2KVA 3P 1ELM	2000	1600	1300	PB 12V75Ah	8	3
	17706	SOCC.CA SE/SA 3KVA 1P 1ELM	3000	2400	2000	PB 12V 55Ah	8	1
	17707	SOCC.CA SE/SA 3KVA 2P 1ELM	3000	2400	2000	PB 12V 80Ah	8	2
	17708	SOCC.CA SE/SA 3KVA 3P 1ELM	3000	2400	2000	PB 12V 120Ah	8	3
	17709	SOCC.CA SE/SA 4KVA 1P 1ELM	4000	3600	3000	PB 12V 28Ah	20	1
	17710	SOCC.CA SE/SA 4KVA 2P 1ELM	4000	3600	3000	PB 12V 55Ah	20	2
	17711	SOCC.CA SE/SA 4KVA 3P 1ELM	4000	3600	3000	PB 12V 70Ah	20	3
	17712	SOCC.CA SE/SA 6KVA 1P 1ELM	6000	4800	4000	PB 12V 40Ah	20	1
	17713	SOCC.CA SE/SA 6KVA 2P 1ELM	6000	4800	4000	PB 12V 70Ah	20	2
	17714	SOCC.CA SE/SA 6KVA 3P 1ELM	6000	4800	4000	PB 12V 100Ah	20	3
	17715	SOCC.CA SE/SA 8KVA 1P 1ELM	8000	6600	5500	PB 12V 55Ah	20	1
	17716	SOCC.CA SE/SA 8KVA 2P 1ELM	8000	6600	5500	PB 12V 85Ah	20	2
	17717	SOCC.CA SE/SA 8KVA 3P 1ELM	8000	6600	5500	PB 12V 134Ah	20	3
	17718	SOCC.CA SE/SA 10KVA 1P 1ELM	10000	8400	7000	PB 12V 70Ah	20	1
17719	SOCC.CA SE/SA 10KVA 2P 1ELM	10000	8400	7000	PB 12V 120Ah	20	2	
17720	SOCC.CA SE/SA 10KVA 3P 2ELM	10000	8400	7000	PB 12V 80Ah	2x20*	3	

* 2 BOX per il gruppo batteria

Legenda simboli

CARATTERISTICHE GENERALI: SIGNIFICATO DEI SIMBOLI

SIMBOLO	DESCRIZIONE	SIMBOLO	DESCRIZIONE
	Piattaforma Beghelli cloud unica per la gestione remota di tutti gli impianti di illuminazione ed illuminazione di emergenza.		Apparecchi ibridi per illuminazione di emergenza della serie SanificaAria che integrano un sistema di sanificazione dell'aria a cella di flusso UV-C.
	Dispositivo gestibile direttamente da APP B.connect : consente la comunicazione ottica verso l'apparecchio e la connessione WiFi locale verso la centrale. Permette inoltre di accedere direttamente alla piattaforma NuBe Beghelli Cloud.		Apparecchi della serie ArchitecturalEco, una linea di emergenza dal design particolarmente evoluto destinato al mondo dei lighting designer e realizzata con materiali interamente rinnovabili o riciclati e materie prime compostabili.
	Apparecchi autoalimentati Tradizionali con diagnosi locale sulle batterie e autonomia regolabile agendo sul circuito.		Descrizione generale che definisce la tipologia dell'apparecchio.
	Apparecchi autoalimentati con diagnosi locale completa AutoTest e autonomia regolabile in locale o da APP.		Apparecchi con particolari caratteristiche di versatilità di utilizzo.
	Apparecchi autoalimentati con diagnosi centralizzata CentralTest , con tecnologia di comunicazione che utilizza i cavi di alimentazione 230V. Integrando i relativi Moduli LG, LGFM o DALI, l'apparecchio commuta il protocollo di comunicazione e la tipologia di centrale compatibile. In assenza di collegamento ad una centrale gli apparecchi funzionano in modalità AutoTest.		Apparecchi con particolari caratteristiche illuminotecniche. Elevato flusso luminoso e controllo del fascio luminoso.
	Apparecchi con batteria e diagnosi centralizzata CentralSystem , alimentati da Centrale con una tensione di 216Vdc (LG230) o 24V(LG24).		Apparecchi con soluzioni di installazione particolari, in termini di velocità di installazione e/o collegamenti molteplici o cablaggio passante.
	Apparecchi alimentati da tensione di rete , da soccorritori o da sistema LG230. Disponibili anche in modalità HT-DALI compatibili con controller a protocollo DALI.		Apparecchi dotati di sensore di presenza per l'attivazione automatica dell'illuminazione.
	Funzione Rest Mode per abilitare l'inibizione dell'emergenza in apparecchi per illuminazione di emergenza o segnaletica.		Apparecchi idonei per applicazioni architettrurali, dotati di trattamento superficiale che ne permette la verniciabilità con normali pitture murarie.
	Apparecchi CT autoalimentati con diagnosi centralizzata controllati da BUS Logica .		Modulo laser per proiettare a suolo la segnaletica di sicurezza. Il dispositivo opzionale può essere integrato in alcuni apparecchi predisposti (DOT, IRON FLAG)
	Apparecchi CT autoalimentati con diagnosi centralizzata a controllo remoto via radio , senza nessun collegamento BUS filare.		Grado di protezione da fattori esterni secondo CEI EN 60598-1. Nel caso sia doppio, evidenzia due versioni dell'apparecchio o un accessorio opzionale specifico.
	Apparecchi CT per illuminazione di emergenza che utilizzano per la comunicazione un BUS DALI .		Grado di protezione all'urto secondo CEI EN 50102.
	Apparecchi CTS per illuminazione di emergenza ad alimentazione centralizzata a 230V . Diagnosi e comando degli apparecchi centralizzati.		Temperatura di resistenza del apparecchio alla prova del Filo incandescente secondo CEI EN 60598-1.
	Apparecchi CTS per illuminazione di emergenza ad alimentazione centralizzata a 24V . Diagnosi e comando degli apparecchi centralizzati.		Apparecchi in cui la protezione contro la scossa elettrica è garantita per costruzione in Classe di Isolamento II.
	Apparecchi HT per illuminazione di emergenza ad alimentazione di rete 230V o soccorritore senza diagnosi.		Campo di temperatura generale in cui l'apparecchio mantiene correttamente le sue caratteristiche. Per il dettaglio delle caratteristiche di ogni singolo prodotto fare riferimento al Catalogo elettronico presente nel sito www.beghelli.it .
	Apparecchi HT per illuminazione di emergenza ad alimentazione di rete 230V centralizzabili con controller DALI.		Marchio di qualità europeo. Certificazione volontaria a testimoniare la qualità del prodotto e della filiera produttiva.
	Batteria di nuova generazione con efficienza elevata anche in condizioni estreme. Grazie alle particolari caratteristiche dell'accumulatore, gli apparecchi che lo integrano usufruiscono di una garanzia di 10 anni su tutti i componenti , batteria compresa.		Apparecchio destinato ad un utilizzo in ambienti con pericolo di esplosione per presenza di sostanze esplosive (polvere e/o gas...) secondo Direttiva ATEX .
			Batteria supplementare integrabile negli apparecchi di emergenza, senza intervenire sul cablaggio, che aumenta il flusso luminoso emesso fino ad oltre il 50% . Nel caso degli Inverter agisce raddoppiando l'autonomia.

Indice analitico

APPARECCHI

Cod. ord.	Prezzo €	Pag.	Cod. ord.	Prezzo €	Pag.	Cod. ord.	Prezzo €	Pag.
250SA	74,00	51	4290A	72,59	89	4405	151,13	53
250SE	65,50	51	4291A	81,35	89	4601	96,07	73
250ATSA	86,00	51	4292A	93,85	89	4602	108,01	73
250ATSE	76,30	51	4293A	108,88	89	4603	125,16	73
250ATSAUV	241,05	81	4300	91,66	47	4605	162,99	73
250ATSEUV	232,03	81	4301	120,70	47	4607	54,12	71
250SAUV	231,25	81	4302	143,90	47	4609	67,83	71
250SEUV	223,23	81	4303	191,48	47	4611	31,23	75
500ATSA	158,08	51	4304	216,76	47	4612	40,91	75
500ATSAUV	443,08	81	4320	138,11	103	8584	81,37	55
500ATSE	139,99	51	4321	149,71	103	8585	190,04	55
500ATSEUV	425,71	81	4322	530,00	103	8586	91,67	55
500SA	109,19	51	4326BA	*	105	8587	203,26	55
500SE	100,58	51	4330	103,29	69	8590	112,65	55
500SAUV	341,22	81	4331	116,00	69	8591	135,39	55
500SEUV	342,79	81	4334	112,52	69	8592	196,83	55
824L	77,02	47	4335	125,18	69	8593	245,76	55
824M	64,19	47	4370	160,49	47	8594	71,07	57
824S	56,74	47	4371	219,76	47	8594	81,37	57
824BA	104,91	105	4372	250,52	47	8594	115,75	57
824LSA	121,33	47	4373	311,47	47	8597	115,10	55
824MSA	95,65	47	4372BA	259,00	105	8598	143,60	55
824XLSA	*	47	4374	*	47	12182	334,60	21
1499	46,35	59	4375	*	47	12182FM	464,91	21
1499/24	47,38	59	4376	*	47	12183	345,35	21
1499L	50,99	59	4377	*	47	12183FM	477,30	21
1499LUV	186,00	79	4380	182,79	103	12184	511,13	21
4101N	*	43	4381	194,36	103	12184FM	632,37	21
4102N	90,89	43	4382	*	103	12185	472,66	21
4103N	103,49	43	4383	*	99	12185FM	596,63	21
4105N	*	43	4384	*	99	12186	485,05	21
4108N	*	43	4385	*	103	12186FM	609,05	21
4110N	*	43	4386	*	103	12187	637,00	21
4200	121,50	43	4387	*	103	12187FM	760,88	21
4201	141,55	43	4390	138,20	69	15030	522,23	25
4202	195,82	43	4391	219,79	69	17403	92,90	21
4203	224,26	43	4393	152,02	69	17404	95,48	21
4204	268,03	43	4394	*	69	17405	98,06	21
4205	*	43	4395	*	69	17406	107,87	21
4206	*	43	4396	*	69	17423	95,00	39
4210	*	43	4400	57,84	53	17424	115,00	39
4211	*	43	4401	71,08	53	17435	100,16	36
4212	*	43	4402	107,09	53	17436	103,50	36
4213	*	43	4403	72,39	53	17437	106,83	36
4214	*	43	4404	85,59	53	17438	117,99	36

* Per le condizioni commerciali contattare la rete vendita Beghelli

SEGUE >

Indice analitico

emergenza

APPARECCHI

Cod. ord.	Prezzo €	Pag.	Cod. ord.	Prezzo €	Pag.	Cod. ord.	Prezzo €	Pag.
17452	143,06	25	18818	*	99	19450	80,34	27
17876	157,50	65	18819	*	97	19450UV	244,50	85
17876DL	*	65	19200N	*	35	19451	172,46	27
17877	170,50	65	19202N	*	35	19451UV	333,94	85
17878	157,50	67	19204N	*	35	19452	94,09	27
17878DL	*	67	19206N	*	35	19452UV	257,85	85
17879	170,50	67	19208N	*	35	19453	200,08	27
17880	136,50	92	19210N	*	35	19453UV	360,75	85
17880DL	*	92	19212N	*	35	19454	180,00	27
17881	124,80	92	19290	165,64	35	19455	210,00	27
17882	110,76	92	19291	180,51	35	19460	248,75	27
17890	184,80	101	19292	261,46	35	19460UV	408,00	85
17891	208,00	101	19293	326,01	35	19461	275,78	31
17892	221,76	101	19294	282,25	35	19470	301,74	27
17893	249,60	101	19295	333,67	35	19471	323,37	31
17894	184,80	101	19296	407,56	35	19600	73,11	87
17895	201,60	101	19320	100,16	65	19601	87,73	87
17896	221,76	101	19328	179,37	65	19602	108,93	87
17897	246,53	101	19329	197,62	65	19603	138,20	87
17898	161,70	101	19330	100,16	67	19620	176,55	87
17899	176,40	101	19338	179,37	67	19621	241,73	87
17900	203,28	101	19339	197,62	67	19622	275,58	87
17901	221,76	101	19355L	134,20	109	19623	339,35	87
17902	402,04	95	19358	78,51	107	19628	*	87
17903	451,09	95	19359	101,27	107	19629	*	87
17904	300,43	95	19367	91,35	107	19630	*	87
17908	354,64	97	19368	207,52	107	19631	*	87
17909	354,64	97	19370	251,12	61	19700	140,65	92
17910	360,36	97	19371	118,66	107	19711	190,01	92
17911	120,00	103	19373	212,67	107	19712	237,53	92
17912	144,00	103	19391	147,69	109	19713	*	92
17913	460,50	103	19396	*	61	19714	*	92
17914	120,00	103	19410	307,96	21	19800	157,30	101
17915	144,00	103	19411	346,46	21	19801	170,52	101
17916	460,50	103	19420	158,85	39	19802	188,76	101
17917	105,00	103	19421	279,83	39	19803	204,61	101
17918	126,00	103	19430	105,98	35	19810	208,18	101
17919	402,94	103	19430UV	269,39	83	19811	221,37	101
17924	*	99	19431	115,23	35	19812	239,41	101
17925	*	99	19431UV	278,37	83	19813	254,56	101
17926	*	99	19432	165,84	35	19814	*	101
18200	398,74	95	19432UV	327,51	83	19815	*	101
18201	469,14	95	19433	177,08	35	19816	*	101
18202	*	95	19433UV	338,42	83	19817	*	101
18400	337,41	97	19434	277,16	35	31053	341,64	25
18401	446,55	97	19435	310,43	35	31054	273,31	25

APPARECCHI

Cod. ord.	Prezzo €	Pag.
31090	240,00	41
31092	147,40	41
31099	243,05	21
31112	208,36	61
31112DL	*	61
31113	166,69	61
31120	233,72	21
31121	145,00	39
31122	151,4	35
31122DL	*	36
31123	204,00	39
31124	129,03	35
31124DL	*	36
31125	133,33	35
31140	201,29	21
31141	214,83	21
31150	137,63	35
31150DL	*	36
31170	161,81	27
31170DL	*	27
31171	201,85	27
31172	207,84	31
31172DL	*	31
31174	110,32	27
31175	107,13	27
31176	166,27	31
31208	264,00	41
31210	162,14	41
31217	*	43
31218	*	69
31219	*	69
31216	*	43
31226	*	43
32055	341,64	25
32067	220,00	41
32083	208,36	61
32089	210,35	21
32090	130,00	39
32091	151,40	35
32092	273,31	25
32093	150,00	39
32094	116,13	35
32096	167,23	21
32110	139,01	27
32111	192,14	27

Cod. ord.	Prezzo €	Pag.
32112	247,43	31
32115	*	35
32122	242,00	41
32127	*	69
37126	259,56	41
37236	285,52	41
81143	50,90	77
81144	52,90	77
R0818	152,31	35
R1124	162,94	35
R1124SA	257,08	35
R2436	248,62	35
R2436SA	322,91	35
19296	407,56	35
19320	100,16	65
19328	179,37	65
19329	197,62	65
19330	100,16	67
19338	179,37	67
19339	197,62	67
19355L	134,20	109
19358	78,51	107
19359	101,27	107
19367	91,35	107
19368	207,52	107
19370	251,12	61
19371	118,66	107
19373	212,67	107
19391	147,69	109
19396	*	61
19410	307,96	21
19411	346,46	21
19420	158,85	39
19421	279,83	39
19430	105,98	35
19430UV	269,39	83
19431	115,23	35
19431UV	278,37	83
19432	165,84	35
19432UV	327,51	83
19433	177,08	35
19433UV	338,42	83
19434	277,16	35
19435	310,43	35
19450	80,34	27
19450UV	244,50	85

Cod. ord.	Prezzo €	Pag.
19451	172,46	27
19451UV	333,94	85
19452	94,09	27
19452UV	257,85	85
19453	200,08	27
19453UV	360,75	85
19454	180	27
37126	259,56	41
37236	285,52	41
81143	50,9	77
81144	52,9	77
R0818	152,31	35
R1124	162,94	35
R1124SA	257,08	35
R2436	248,62	35
R2436SA	322,91	35

* Per le condizioni commerciali contattare la rete vendita Beghelli

SEGUE >

Indice analitico

ACCESSORI

Cod. ord.	Prezzo €	Pag.	Cod. ord.	Prezzo €	Pag.
2741	9,07	53	12180	22,10	22
2742	9,76	51	12199	20,37	22
2751	20,74	51,53	12941	9,55	39
3723	6,27	29,32,51,53,81,85	12942	16,92	39
3727	6,98	39,53	12943	20,29	39
3733	13,16	44,59,79	14771	23,00	103
3893	4,97	53	15043	37,85	62
3905	98,18	25,55,57	15044	75,17	62
3912	46,45	36,44,51,53,59,79	15047	74,11	117
4112	16,18	44	15048	10,00	36,51,53,55,57
4117	4,97	51,81	18585	*	28,85
4124	46,66	51,81	18590	*	28,32,85
4125	46,66	51,81	18591	*	48,87
4126	46,66	51,81	19040	15,05	36
4265	38,76	44,59	19041	50,77	36
4266	30,97	44	19042	53,66	36,83
4267	62,00	44,59,79,89	19043	53,66	36,83
4268	62,00	44,59,89	19044	6,62	36,83
4269	16,09	44,59,79,89	19045	10,16	36,83,103
4278	8,22	44,59,79,89	19048	17,81	36
4312	41,56	103	19049	54,63	36
4313	45,12	103	19064	103,88	25
4315	68,89	28,32,85,103	19376	55,97	109
4316	77,19	28,32,85,103	19880	60,00	101
4317	86,7	28,32,85,104	19881	70,00	101
4318	7,00	48	19882	46,35	101
4319	47,51	48,87,103,105	19883	59,23	92
4325	19,44	48	19884	71,28	101
4326	9,06	48	19885	*	101
4329	6,40	87	19886	*	101
4681	72,66	28,85	20122	*	25
4682	6,40	28,85	20155	15,00	28,32
4683	12,98	28,32	20157	*	111
4687	27,58	28,32	26723	90,00	81,83,85
11583	13,17	55	26724	88,00	79
11584	13,17	55	81236	6,70	67
11585	13,17	55	81237	6,70	67
11593	12,31	57	81296E	23,10	77
11594	12,31	57	F95807	15,00	65,67
11595	12,31	57	F95808	15,00	65,67
12175	19,52	22	F95815	15,00	65,67
12176	19,52	22	F95819	10,00	65,67
12177	19,52	22	RA06	17,73	36,55,109
12178	20,85	22	RA08	36,00	109
12179	13,59	22	RA07	69,00	097
			RA08	36,00	063, 097

SISTEMI DI CONTROLLO

Cod. ord.	Prezzo €	Pag.
2730	188,36	51,53,57,48,69,92,95,97,99 105,119
12100C	1.000,00	113
12101	327,59	119
12128C	1.400,00	115
12131C	2.300,00	113
12136	*	133
15036	45,88	117
15037	69,39	117
15038	81,94	117
15047	74,11	117
17060	2.700,00	142
17061	3.000,00	142
17062	4.000,00	142
17063	4.400,00	142
17064	2.700,00	128
17065	4.300,00	142
17066	4.900,00	142
17075	4.500,00	143
17076	5.500,00	143
17077	4.900,00	143
17078	6.400,00	143
17206N	103,00	133,147
17207	242,05	135,146
17208	262,65	135,146
17210	116,26	145
17220	90,86	145
17230	164,80	130,144
17231	180,25	130,144
17232	412,00	132
17233	412,00	132
17234	442,9	132
17236	40,50	129
17237	29,87	134
17240	1.431,70	135,145
17381	81,77	131
17382	74,16	131
17383	81,37	131
17384	566,50	134
17385	105,00	133,147
17601	5.185,00	125
17602	5.345,00	125
17603	5.600,00	125
17604	5.650,00	125
17605	6.165,00	125
17606	6.300,00	125
17610	6.500,00	125

* Per le condizioni commerciali contattare la rete vendita Beghelli

SISTEMI DI CONTROLLO

Cod. ord.	Prezzo €	Pag.	Cod. ord.	Prezzo €	Pag.	Cod. ord.	Prezzo €	Pag.
17611	6.650,00	125	17660	23.950,00	127	20157	1.100,00	111, 113, 115
17612	6.450,00	125	17661	24.400,00	127	21102	1.400,00	117
17613	7.650,00	125	17662	24.550,00	127	34000	638,4	151
17614	7.785,00	125	17663	25.050,00	127	34002	560,00	151
17615	7.965,00	125	17664	25.550,00	127	34006	*	151
17616	9.115,00	125	17665	26.500,00	127	34007	*	151
17617	9.300,00	125	17666	27.000,00	127	RA09	39,24	129
17618	8.980,00	125	17667	27.500,00	127			
17620	8.650,00	126	17668	27.000,00	127			
17621	8.350,00	126	17669	27.500,00	127			
17622	8.550,00	126	17670	28.000,00	127			
17623	9.500,00	126	17671	35.000,00	127			
17624	9.700,00	126	17672	35.750,00	127			
17625	9.500,00	126	17673	36.500,00	127			
17626	10.300,00	126	17674	40.000,00	127			
17627	10.500,00	126	17675	40.500,00	127			
17628	10.800,00	126	17676	41.250,00	127			
17629	11.500,00	126	17680	4.500,00	128			
17630	11.700,00	126	17681	5.250,00	128			
17631	12.000,00	126	17682	6.500,00	128			
17632	12.600,00	126	17685	1.550,00	129			
17633	12.850,00	126	17686	2.550,00	129			
17634	13.500,00	126	17700	2.576,12	153			
17635	15.000,00	126	17701	*	153			
17636	15.300,00	126	17702	*	153			
17637	15.600,00	126	17703	3.864,17	153			
17638	16.500,00	126	17704	*	153			
17639	16.850,00	126	17705	*	153			
17640	17.200,00	126	17706	5.152,23	153			
17641	19.000,00	126	17707	*	153			
17642	19.400,00	126	17708	*	153			
17643	19.750,00	126	17709	7.728,34	153			
17644	20.500,00	126	17710	*	153			
17645	20.900,00	126	17711	*	153			
17646	21.350,00	126	17712	9.016,40	153			
17650	20.500,00	127	17713	*	153			
17651	21.000,00	127	17714	*	153			
17652	21.350,00	127	17715	11.592,52	153			
17653	21.900,00	127	17716	*	153			
17654	22.350,00	127	17717	*	153			
17655	22.750,00	127	17718	15.456,69	153			
17656	23.250,00	127	17719	*	153			
17657	23.650,00	127	17720	*	153			
17658	24.000,00	127	19375	67,16	117			
17659	23.500,00	127	20151	173,04	111			

* Per le condizioni commerciali contattare la rete vendita Beghelli

Condizioni generali di vendita

1. ORDINI - PERFEZIONAMENTO DEGLI ACCORDI

Gli ordini di acquisto dei prodotti devono essere formulati per iscritto. Il conferimento dell'ordine si intende irrevocabile. Tutti i programmi di collaborazione, gli ordini, le commissioni e gli accordi si intendono perfezionati, con la conferma scritta o verbale dalla Venditrice o, comunque, con l'inizio della fatturazione e/o della consegna dei prodotti ordinati.

2. VARIANTI E MODIFICHE

Dopo il perfezionamento dell'ordine ogni modifica o integrazione al contenuto ed alle condizioni dell'ordine sarà valida e diventerà efficace unicamente con la trasmissione da parte della Venditrice all'Acquirente di una variante della conferma. Il testo della conferma o della variante di conferma della Venditrice prevarrà in ogni caso su qualunque altro documento. L'Acquirente che non intendesse accettare le condizioni difformi rispetto al proprio ordine, dovrà rilevarlo entro 20 (venti) giorni dalla data di conferma, senza di che la variante di conferma si intenderà integralmente accettata.

3. MODALITÀ DI ACCETTAZIONE

Alla Venditrice non potrà essere addossata alcuna responsabilità per mancata accettazione di un ordine, ovvero per mancata o ritardata fornitura dei prodotti oggetto dello stesso. L'accettazione e l'esecuzione dell'ordine sono specificamente subordinate alla disponibilità dei prodotti ordinati nonché all'assenza di circostanze che possano comunque influire sulla reperibilità dei medesimi e sulla tempestività della consegna degli stessi.

4. TERMINI DI CONSEGNA

I termini di consegna comunicati dalla Venditrice hanno valore puramente indicativo. I termini di consegna espressi in giorni sono normalmente computati in giorni lavorativi. Le eventuali modifiche dei termini di consegna richieste dall'Acquirente dovranno essere accettate per iscritto dalla Venditrice. Gli eventuali ritardi nelle consegne, così come le interruzioni e/o le sospensioni totali o parziali delle forniture, anche se non dovute a cause di forza maggiore e/o caso fortuito, non daranno diritto al risarcimento di danni e/o indennizzi di qualsiasi genere e neppure ad interessi, salva la sola facoltà per l'Acquirente di annullare l'ordine, previa messa in mora della Venditrice di almeno trenta giorni decorrenti dal giorno di ricevimento della raccomandata A.R. inviata dall'Acquirente.

5. FORZA MAGGIORE

A titolo meramente indicativo ed esemplificativo, ma non tassativo, sono considerati casi di forza maggiore: scioperi, serrate, tumulti, conflitti di lavoro, guerre, incendi, calamità naturali, impossibilità di approvvigionamento dei prodotti, interruzioni o difficoltà dei trasporti ritardi di spedizione, mancanza di materie prime, attacchi informatici e hacking, atti governativi, provvedimenti di autorità, eventuali inadempimenti di fornitori e, in genere, ogni evento imprevedibile che sia al di fuori della ragionevole possibilità di controllo da parte della Venditrice. In tutti tali casi, così come nell'ipotesi di caso fortuito, la Venditrice si riserva la facoltà di sospendere e/o ritardare la consegna dei prodotti ed anche di annullare gli ordini, anche se già confermati, senza che ciò possa dar diritto all'Acquirente di richiedere alla Venditrice il risarcimento di danni e/o indennizzi di qualsiasi tipo, ivi inclusi quelli diretti, indiretti e consequenziali.

6. CONSEGNA - TRASPORTO

La merce viaggia sempre a rischio e pericolo dell'Acquirente, anche se spedita in porto franco e/o con automezzo della Venditrice, per cui la Venditrice non accetterà contestazioni per eventuali rotture e/o manomissioni dei prodotti. La consegna dei prodotti si intende effettuata presso la sede della Venditrice a Monteveglio - Valsamoggia (Bologna) o presso depositi terzi con i quali la Venditrice ha stipulato apposite convenzioni (condizione "Ex works" - Incoterms 2010). Le spese di trasporto sono a carico dell'Acquirente. La Venditrice non accetta imballi di ritorno.

7. RECLAMI - SOSTITUZIONE DEI PRODOTTI

Per sostituzioni e reclami si applicano le tutele previste dalla legislazione applicabile alla specifica tipologia di cliente, operatore professionale o consumatore. Non appena ricevuti i prodotti, l'Acquirente sarà tenuto a verificare lo stato, la quantità della fornitura e la sua rispondenza alla bolla di consegna. Eventuali reclami in merito alla qualità, quantità, tipo del prodotto, dovranno essere fatti per iscritto entro 8 (otto) giorni dalla data di ricevimento della merce. Decorso tale termine, fatte comunque salve le diverse condizioni di garanzia previste per i singoli prodotti, nessun reclamo potrà più essere avanzato sia per la sostanza e la qualità della merce, sia per le condizioni in genere della stessa. L'Acquirente non potrà per nessuna ragione restituire i prodotti senza la preventiva autorizzazione scritta della Venditrice né ritardare e/o sospendere totalmente o parzialmente il pagamento delle fatture, neppure nel caso di reclami. Qualora il reclamo risulti fondato a giudizio della Venditrice, e sia stato proposto entro i termini di garanzia riportati nei libretti illustrativi che accompagnano i singoli prodotti, l'obbligo di questa si limita alla semplice sostituzione del prodotto non conforme secondo le modalità di consegna della prima fornitura. Resta pertanto escluso qualunque diritto dell'Acquirente di annullare l'ordine o di ottenere qualsiasi risarcimento per spese e/o danni. Il diritto alla sostituzione del prodotto contestato

decade se il prodotto non viene conservato diligentemente, tenuto a disposizione della Venditrice, nonché immediatamente restituito nel luogo stabilito dalla Venditrice.

8. APPLICAZIONE DELLA GARANZIA

La garanzia si applica esclusivamente per vizi e/o difetti di conformità del prodotto in relazione ai termini e alle condizioni indicate nelle specifiche tecniche dichiarate e/o concordate o per rottura prematura di una delle sue parti. Il periodo di validità della suddetta garanzia è per un periodo minimo di 24 mesi decorrenti dalla data di acquisto dimostrabile attraverso la presentazione di un documento fiscalmente valido. Gli apparecchi che beneficiano di garanzie estese sono contrassegnati nei cataloghi o nei fogli istruzioni con il numero di anni di garanzia complessivi in abbinamento con la lettera G (es. contrassegno 5G per prodotti che beneficiano di 5 anni di garanzia). Di norma si applicano le seguenti estensioni: gli apparecchi di illuminazione di emergenza e i sistemi di illuminazione di emergenza centralizzata beneficiano di 5 anni di garanzia, quelli equipaggiati di batterie con nuova tecnologia al Litio, con denominazione TEN YEARS, beneficiano di 10 anni di garanzia (su tutte le parti, batterie comprese); apparecchi illuminazione EcoDriver - ED - o Regolabili - RD - beneficiano di 3 anni di garanzia, apparecchi illuminazione SmartDriver - SD - beneficiano di 5 anni di garanzia (su tutte le parti, sorgenti incluse). La garanzia non si applica in caso di manomissione, per difetti causati da danni accidentali di qualsiasi natura, anche durante il trasporto e l'installazione, per utilizzo improprio o non conforme alle specifiche di prodotto, per negligenza nell'uso e nella manutenzione, per errori di installazione o collegamento, in caso di installazione non eseguita da personale qualificato e comunque non realizzata a Regola d'Arte. Salvo diversa prescrizione di Legge applicabile, la garanzia si limita alla sola sostituzione/riparazione del prodotto o delle parti non conformi secondo le modalità di consegna della prima fornitura. L'intervento in garanzia da parte della Venditrice rimane subordinato alla osservanza delle condizioni di pagamento da parte dell'Acquirente.

9. PREZZI

I prezzi indicati nei listini della Venditrice non sono impegnativi, di conseguenza la Venditrice si riserva il diritto di modificarli fino al momento della consegna dei prodotti. I prezzi s'intendono al netto di IVA e di altri eventuali oneri fiscali.

10. PAGAMENTI

Tutti i pagamenti dovranno essere effettuati nei termini e nelle modalità indicate dalla Venditrice presso la sede della Venditrice in Monteveglio - Valsamoggia (Bologna). In caso di ritardo nel pagamento, l'acquirente inadempiente sarà tenuto a corrispondere alla Venditrice gli interessi di mora dalla scadenza del termine contrattuale fino al saldo, nella misura prevista dal D.lgs. 231/2002, salvo in ogni caso il risarcimento per i maggiori danni subiti. Il mancato rispetto dei termini di pagamento da parte dell'Acquirente darà la facoltà alla Venditrice di risolvere il relativo contratto di fornitura con effetto immediato e di sospendere la consegna di tutti i prodotti comunque ordinati senza necessità di comunicazione alcuna, con il conseguente diritto per la Venditrice di esigere l'immediato pagamento dell'intero credito nonché di agire per il risarcimento dei danni subiti. In caso di inadempimento, e/o di peggioramento delle condizioni patrimoniali che mettano in pericolo l'incasso del credito da parte della Venditrice, e/o di prolungato ritardo nei pagamenti e/o di elevata esposizione debitoria complessiva (anche per effetto di precedenti vendite non incassate) da parte dell'Acquirente, la Venditrice si riserva di applicare le disposizioni degli art. 1460 e 1461 CC, di intraprendere le opportune azioni cautelari e di ricorrere a qualsiasi altra forma di autotutela consentita; è ulteriormente convenuto che in tali casi la Venditrice può sospendere ogni e qualsiasi fornitura.

11. RISERVATO DOMINIO

I prodotti si intendono venduti con patto di riservato dominio; gli stessi pertanto resteranno di proprietà della Venditrice fino all'avvenuto saldo integrale del relativo prezzo. L'Acquirente si impegna quindi ad informare i terzi dell'esistenza ed efficacia del presente patto di riservato dominio, nonché a salvaguardare i diritti della Venditrice derivanti dal medesimo.

12. SALVAGUARDIA - CONTROVERSIE E FORO COMPETENTE

L'invalidità o l'inapplicabilità di una delle clausole contenute nelle presenti condizioni generali di vendita, non pregiudicherà, o sminuirà la validità ed applicabilità delle altre disposizioni; la Venditrice e l'Acquirente si impegnano fin d'ora a sostituire le clausole dichiarate inefficaci e/o nulle, ovvero impraticabili, con altra disposizione dagli effetti analoghi. Per qualsiasi controversia o contestazione relativa all'interpretazione, validità ed esecuzione dell'ordine o comunque connessa ai contratti cui si applicano le presenti condizioni generali di vendita sarà disciplinata dalla Legge Italiana. Foro competente, in via esclusiva, è il Foro di Bologna.

13. TRATTAMENTO DATI PERSONALI

I dati personali raccolti dalla Venditrice in sede d'ordine saranno trattati ai sensi del Reg. EU 2016/679 Regolamento Europeo in materia di protezione dei dati personali come da privacy policy presente sul sito www.beghelli.it

Sicurezza prodotti e direttive UE

SICUREZZA PRODOTTI E DIRETTIVE EUROPEE

I prodotti Beghelli sono costruiti a regola d'arte in materia di sicurezza e qualità e non compromettono anche nelle condizioni di sovraccarico prevedibili, la sicurezza delle persone, degli animali domestici e dei beni, se installati e utilizzati in conformità alla loro destinazione e nelle condizioni ambientali previste, montati in modo non difettoso e soggetti ad idonea manutenzione da parte di personale qualificato.

Per quanto applicabili, i prodotti sono costruiti in conformità ai requisiti di cui alle direttive comunitarie 2014/35/EU, 2014/30/EU, 2014/53/EU, 2014/30/EU, 2009/125/CE, 2001/65/CE.

La marcatura CE apposta sul prodotto e/o sull'imballaggio e/o sulle eventuali avvertenze d'uso che accompagnano il prodotto attesta la conformità alle Direttive di cui sopra. Beghelli conserva un proprio Archivio Tecnico, a disposizione delle autorità competenti per eventuali ispezioni, contenente la documentazione che dimostra che il prodotto è stato esaminato per valutarne la conformità.

I prodotti che non ricadono nel campo di applicazione delle Direttive CE sopra indicate sono conformi agli standard qualitativi previsti dalle normative vigenti e alla Direttiva 2001/95/CE ("Direttiva sicurezza Generale dei prodotti"), recepita con D.lgs. n. 172/2004.

I dati contenuti nel presente catalogo possono essere soggetti a variazione senza preavviso.

Le indicazioni, misure, disegni e foto dei prodotti e dei componenti sono riportate a titolo informativo e possono essere modificate senza preavviso, non essendo intese come informazioni precontrattuali. Tutti i prodotti per cui è prevista la connessione alla rete elettrica, devono essere installati secondo le norme impiantistiche in vigore nei paesi di destinazione e secondo le informazioni contenute nel Catalogo e/o sulle relative istruzioni allegate al prodotto stesso.

Difesa dell'ambiente

DIRETTIVA RAEE 2012/19/UE

Sono in rapido incremento le quantità di rifiuti riconducibili ad apparecchiature elettriche ed elettroniche (RAEE), tra queste sono state incluse anche gran parte delle sorgenti luminose.

La direttiva si propone come scopo principale quello di impedire che i RAEE a fine vita vengano gettati nelle discariche o negli inceneritori provocando un ulteriore grave impatto ambientale.

La direttiva 2012/19/UE ha dunque cercato di indurre un meccanismo di controllo che preveda una gestione controllata del dispositivo a fine vita privilegiando il suo reimpiego o il suo riciclaggio. Inoltre il meccanismo legislativo promuove concetti di progettazione e produzione che rendano più agevole lo smaltimento dei prodotti sia in termini di disassemblaggio che di materiali.

Tutti i passaggi della catena commerciale sono chiamati a dare un proprio contributo, chi in termini economici, chi in termini di attività affinché lo spirito della direttiva sia rispettato (e l'ambiente tutelato).

In Italia la direttiva è stata recepita con D. Lgs. n. 49 del 14 marzo 2014.

QUESTI I PRINCIPALI OBBLIGHI PREVISTI

Il produttore (inteso in senso ampio e dunque sostanzialmente chi appone il proprio marchio sul bene e chi importa da paese terzo) è responsabile dei costi di smaltimento dei propri prodotti giunti a fine vita.

Il consumatore è chiamato ad una gestione intelligente del bene a fine vita conferendolo

ad una piazzola attrezzata, ad un punto vendita o seguendo le indicazioni fornite dal costruttore.

Beghelli, da sempre sensibile alla problematica ambientale, è tra i soci fondatori del consorzio ECOLIGHT.

Scegliere prodotti di aziende che hanno aderito a consorzi volontari per il recupero e riciclaggio dei beni è scelta responsabile ed ecologicamente corretta a tutela dell'ambiente e del nostro futuro.

I prodotti che ricadono nel campo di applicazione delle direttive RAEE sono identificati dal simbolo presente simbolo.



DIRETTIVA ROHS 2011/65/UE

Al fine di agevolare il recupero, il riciclo delle apparecchiature elettriche e ad evitare che si accumulino nell'ambiente sostanze pericolose, la comunità Europea ha promulgato la direttiva ROHS. Essenzialmente questa direttiva precisa che:

Fatto salvo quanto stabilito all'allegato 3, è vietato immettere sul mercato apparecchiature elettriche ed elettroniche nuove rientranti nelle categorie individuate nell'allegato 1, contenenti piombo, mercurio, cadmio, cromo esavalente, bifenili polibromurati (PBB) od etere di difenile polibromurato (PBDE) in quantità superiore a quanto previsto all'allegato 2. In Italia la direttiva è stata recepita con D. Lgs. n. 27 del 4 marzo 2014.

ECOLIGHT



Concessionario
Marchio IMQ



Partner **DIALUX**

Associato:



Assil



I dati tecnici indicati nel presente catalogo sono in continua evoluzione. Per verificare l'ultimo aggiornamento tecnico degli apparecchi, consultare il Catalogo elettronico presente sul sito www.beghelli.com

Sul sito sono inoltre disponibili i cataloghi in formato digitale delle varie linee di prodotto che possono comunque essere richiesti in versione cartacea a:

Beghelli S.p.A. - Direzione Commerciale - Via Mozzeghine, 13/15 Valsamoggia Loc. Monteveglio - 40053 BO

Numero Verde
800-626626

© Copyright 05/2022

Beghelli

BEGHELLI S.p.A. Via Mozzeghine 13/15 - 40053 Valsamoggia loc. Monteveglio
Bologna - Italy - Tel. +39 051 9660411 - info@beghelli.it - www.beghelli.com